

# LÚPIN

Nº 40

\$ 60.-

AÑO III

LEY: 11.723

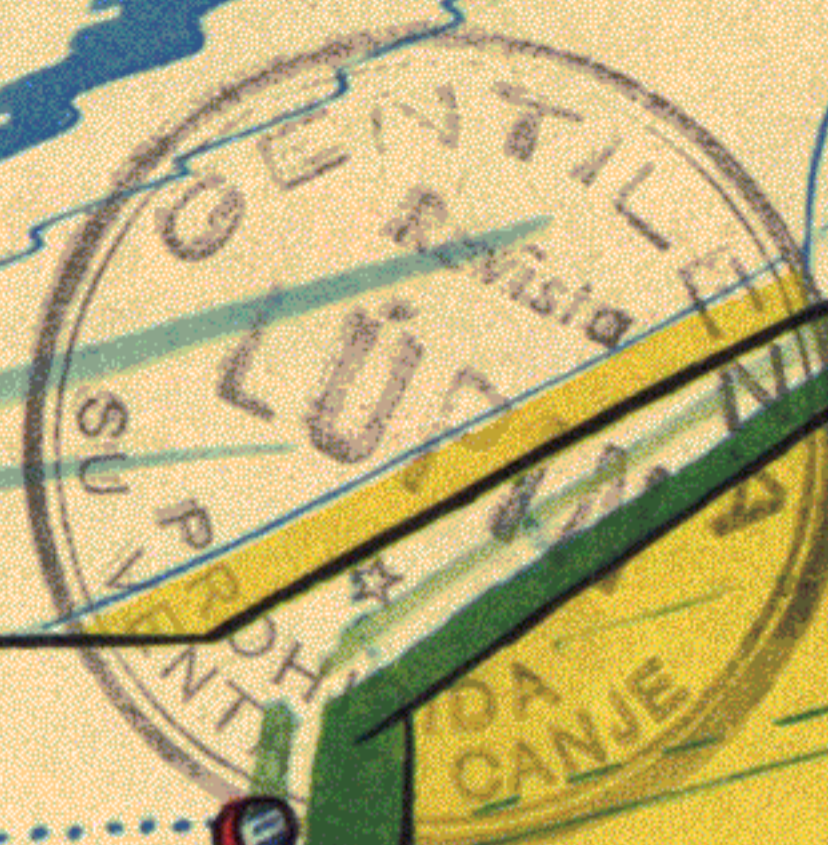

¡NOOOO!

**BANG!**  
**BANG!**

**PROP! PROP!**  
**PROP! PROP!**

AVENTURA EN  
EL TIEMPO  
con Resorte y el Profe  
y los planos  
para hacer el  
GIROLETE  
un barrilete con rotor.

704



aprenda  
**MECANICA DENTAL**

**EN SU CASA POR CORREO**  
Hombres y mujeres  
cualquiera sea su edad

Un modernísimo Sistema Americano de enseñanza en 30 lecciones con 400 ilustraciones

También dictamos cursos personales  
de 9 a 11 y de 14 a 20.30 hs.



RADEL S. A.

**CURSOS ACELERADOS DE ENCERADORES PARA CROMO-COBALTO**

**INSTITUTO AMERICANO DE MECANICA DENTAL**

Cerrito 236 - 4º p. - Bs. As.

**GRATIS**

1 mes de enseñanza  
personal y algunos ma-  
teriales de práctica

VISITENOS O MANDE HOY MISMO ESTE CUPON

Nombre .....

Calle y Nº .....

Localidad .....

**ESTUDIE  
PEDICURIA**

Por Correo  
Para ambos sexos

**¡Y GANE  
DINERO!**



**GRATIS** Obsequio Instru-  
mental y prácti-  
cas personales al terminar sus  
estudios.

**OTRAS VENTAJAS**

Asesoramiento profesional • Dic-  
cionario Pédico • Servicio de  
Laboratorio • Entrega de Diplo-  
ma y Carnet Profesional.

**ACADEMIA DE PEDICUROS**

Fragata Pte. Sarmiento 1305, D1

**ENVIE HOY MISMO ESTE CUPON**

Nombre y Apellido .....

Domicilio .....

Localidad .....

RADEL



# LUPIN

Nº 48

Año III

Director:  
Héctor M. Sidoli

## PURAPINTA



¡EL PIBE MUGRITIS EN MI ESQUINA FAVORITA!  
¡TENEGUIDA LO SACO VOLANDO!



¡PARA ESTAS COSAS EL BUFOSO ESTA DE MAS!  
¡TENEMELO!



¡FUERA DE ÉSTA ESQUINA O TE MOJO!

¡SUBITO!

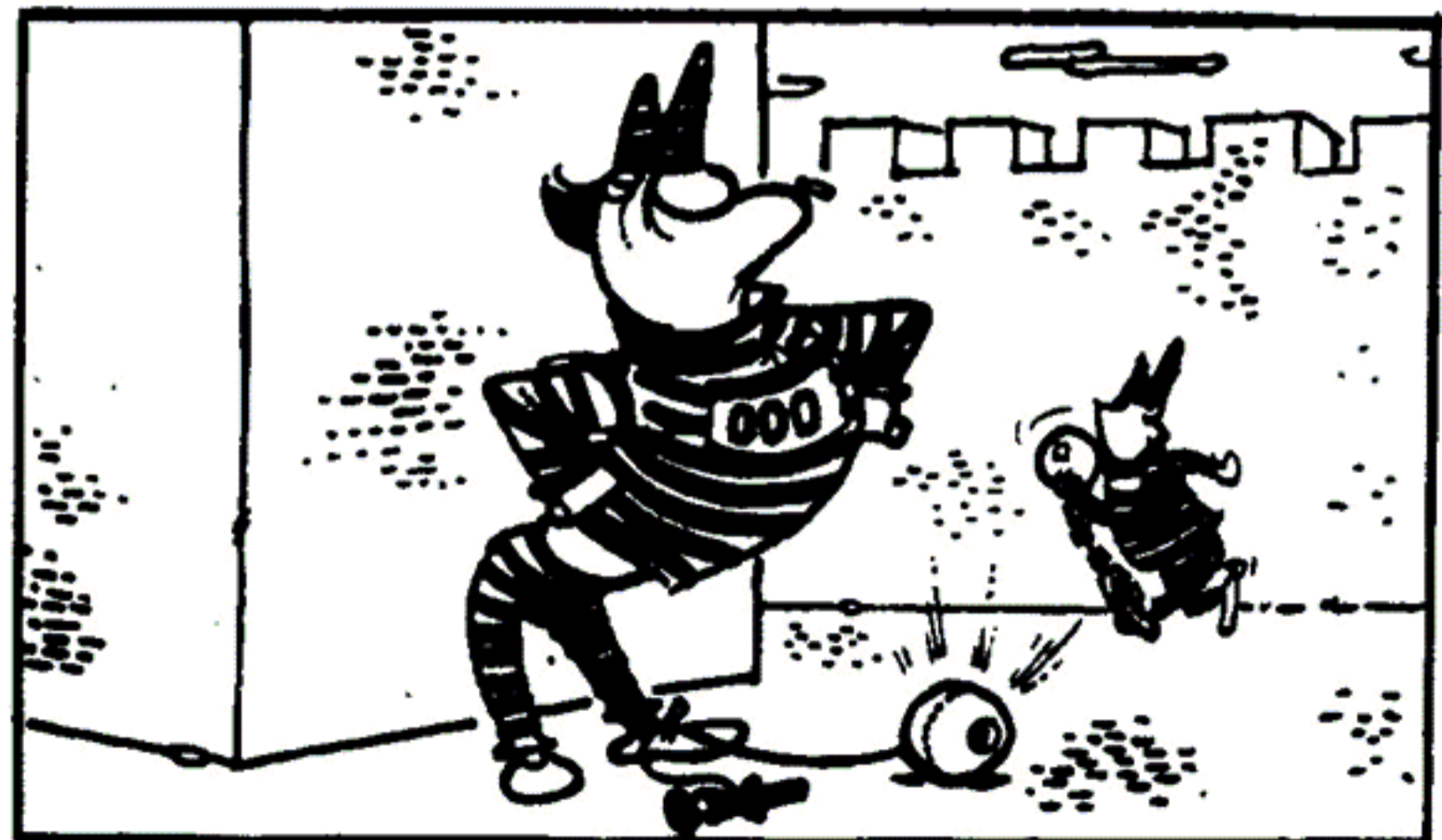
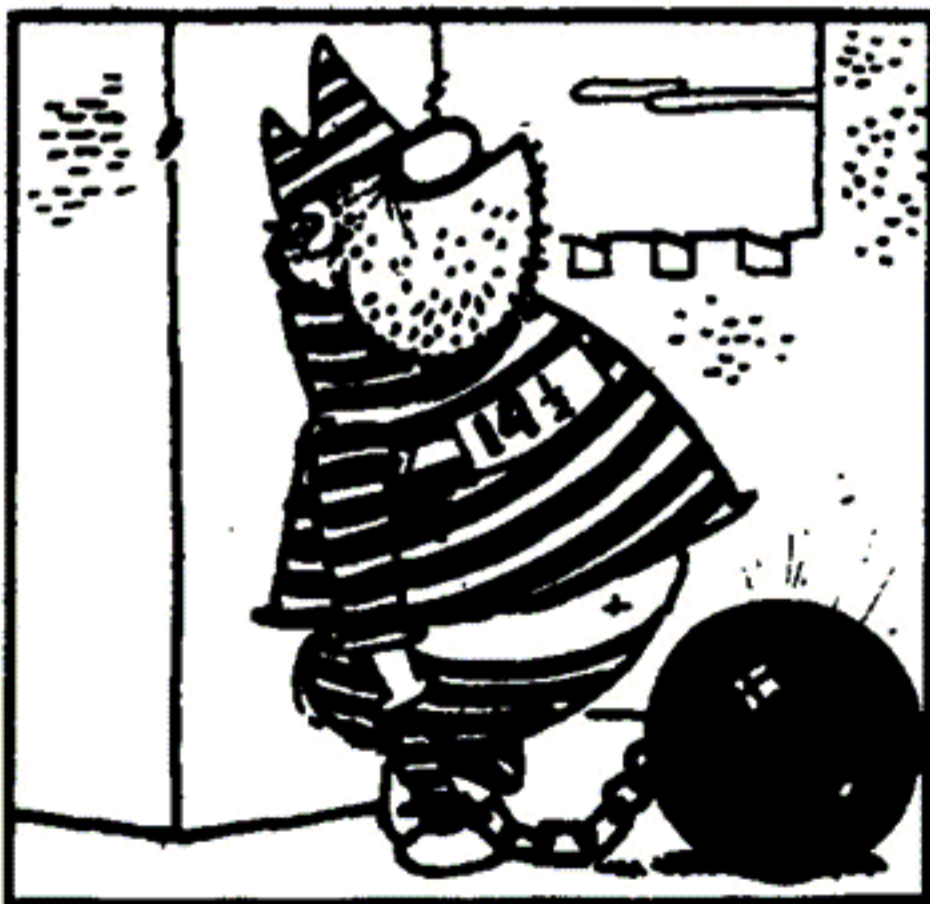
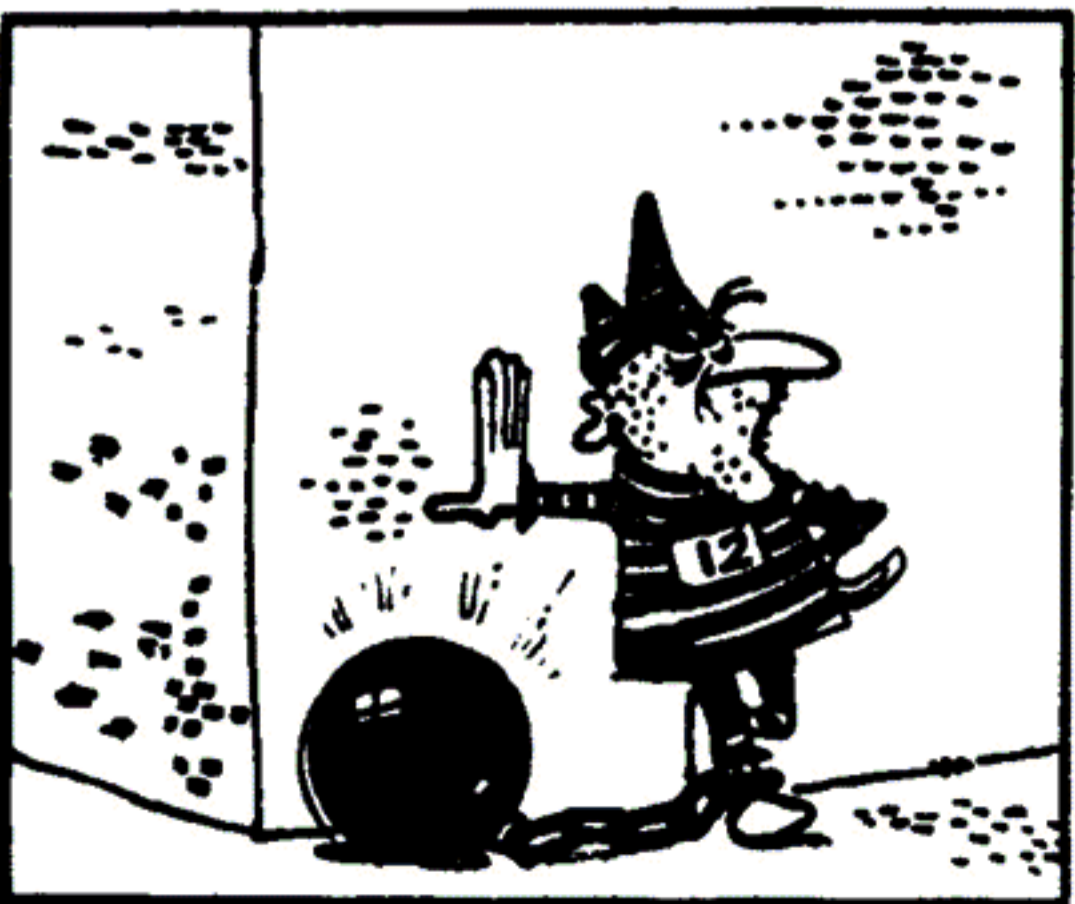

## FUNCIONAL

SOLICITENOS

## HOY MISMO

### ESTE LIBRO EXTRAORDINARIO "SECRETOS Y TRUCOS PARA SER VENTRILOCUO"

por Harry Kennedy



Explica detalladamente **COMO HABLAR CON LA BOCA CERRADA**, simulando así que quien está hablando es un muñeco (igual como se ve en los teatros y en la televisión), o que son los animales, etc. Es fácil, se aprende en pocos días, y no es necesario poseer un don especial como equivocadamente se cree.

**ES UN SECRETO POR FIN REVELADO, PARA QUE PUEDAN DIVERTIRSE CHICOS Y GRANDES DE CUALQUIER EDAD.**

Además el libro contiene ideas ingeniosas, diálogos y chistes para hacer bromas. Se lo recomendamos.

**UN TOMO DE 64 PAGINAS, \$ 480.-, MAS \$ 75.- PARA EL FRANQUEO DE LA ENCOMIENDA CERTIFICADA.**

Para remitirnos el dinero hágale en giro postal, valor declarado, giro o cheque bancario, etc., pagadero únicamente en Buenos Aires. Hágale directamente el siguiente nombre y dirección:

**EDITORIAL ALBORNO**

CASILLA 167 — CENTRAL CORREO  
BUENOS AIRES

**NOTA:** Certifique su carta para evitar extravíos. No se remita por contra reembolso.

## Los Ganadores del Concurso del N° 38

de LUPIN. (El dibujo pertenecía a la historieta JOHNNY RETRUENOS "Una vaca que trae cola").

### PELOTAS DE FUTBOL N° 5

- 1º Raúl Dei Castelli. Chacra 15. P. Moreno. Posadas, Misiones.
- 2º Horacio A. Casariego. San Román. FCNGR.
- 3º Héctor Rubén Soria. T. M. de la Quintana. Santa María. Catamarca.
- 4º Sergio Rubén García. Las Palmas. Chaco.
- 5º Fernando José Sachetti. Segundo Miguez s/n. Tres Algarrobos. Bs. As.

### CAÑONCITOS "GOLIAT"

- 1º Miguel Angel Scabone. Maipú 552. Carlos Casares. Bs. As.
- 2º Jorge Jesús Pagés. Villa de Rosa. Rivadavia. Mendoza.
- 3º Eliceo Segundino Vénica. Calle N° 172. Avellaneda. Santa Fe.
- 4º Enrique Carlos Mas. Casey 68. Venado Tuerto. Santa Fe.
- 5º Mauricio Ever Biconda. Librería "El Colegio". Indio Rico. Bs. As.



No se pierdan el extraordinario concurso del Suplemento LUPIN. Más información en la penúltima página.

## LT4 RADIO MISIONES

ARGENTINA  
Y LIBRE

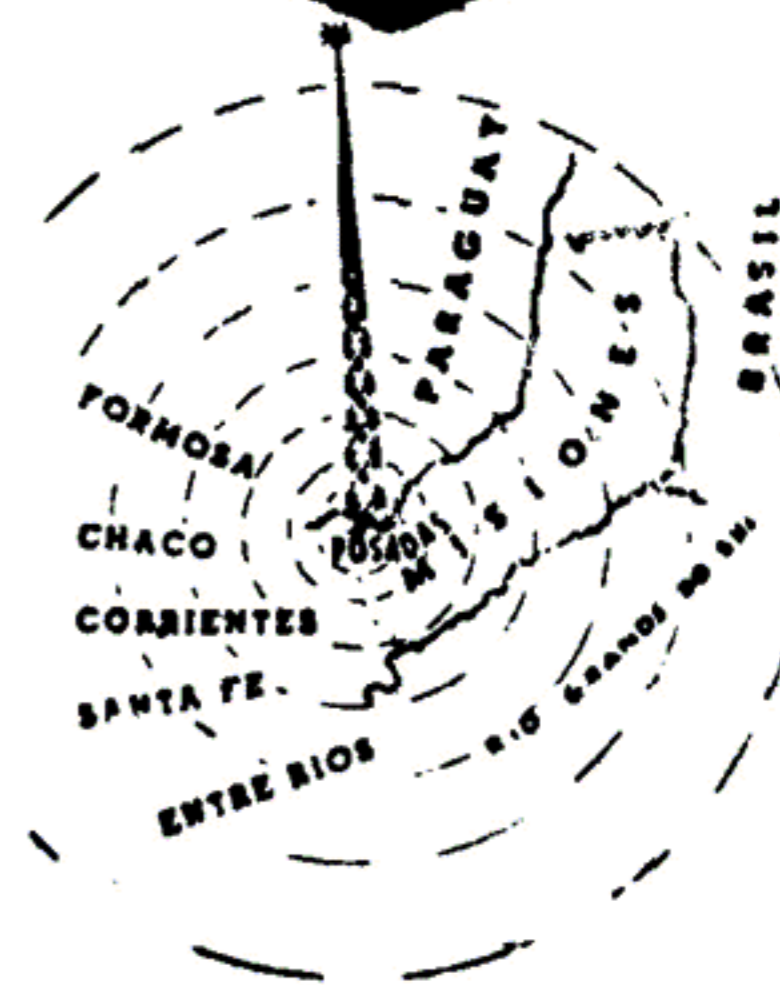

Un comentario diferente, de candente actualidad, cada media hora... Cuarenta informativos en sus 24 horas de transmisión diaria con servicio propio de Radio-Teletipo. De orientación cristiana y democrática. Con magnífica programación y amplia audiencia en todo el Litoral Argentino.

Dirección: Editorial ALBORNO, MAIPÚ (AIRE)  
Calle 167, Casilla 167, Central Correo BUENOS AIRES  
Código de Mayo: 1420 — Teléfono: 1770 — Buenos Aires

TECNO-CIENCIA-FICCIÓN

# RESORTE

EL AYUDANTE  
DEL PROFESOR

Por DOL



"AVENTURA EN EL TIEMPO"







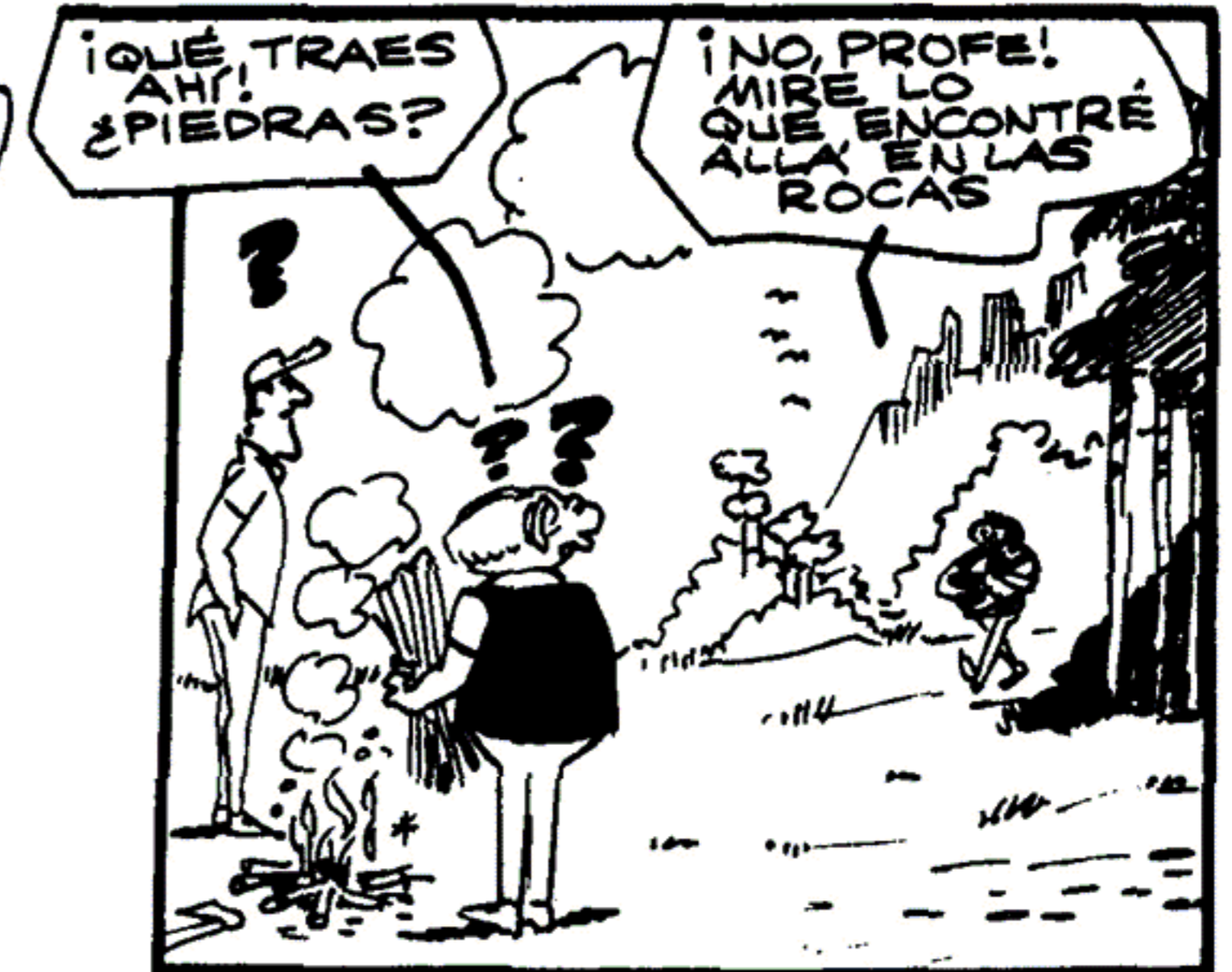
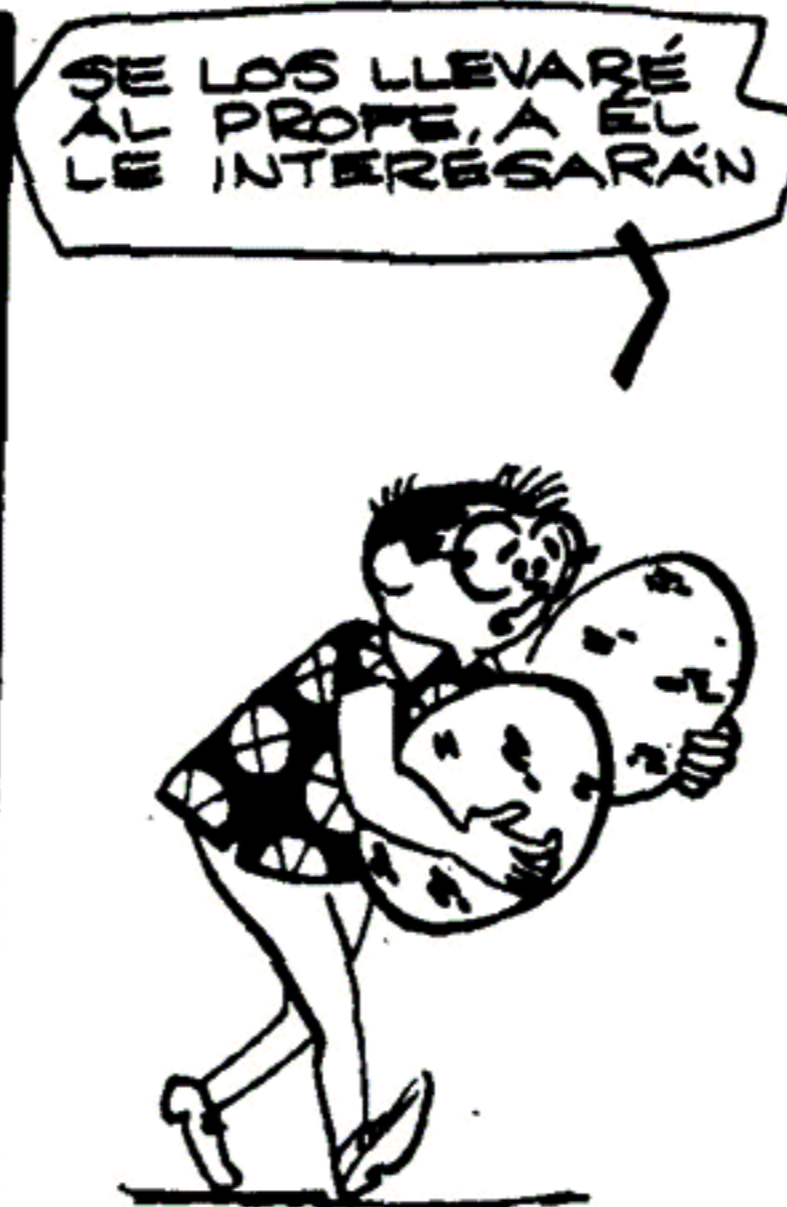





¡NO, RESORTE!  
ESTO NO  
PERTENECE  
A UN AVESTRUZ

MA'S BIEN  
PARECE  
EL HUEVO  
DE UN  
REPTIL



SÍ, Y DE UN  
REPTIL GIGANTE...  
LLEVAMOS A DONDE  
LO ENCONTRASTE



YA ESTAMOS  
LLEGANDO...  
LOS SAQUE  
DE AQUELLA  
CAVERNA...



TAL VEZ HACE  
MILES DE AÑOS  
QUE ESOS HUEVOS  
ESTABAN AQUI.  
NO CREO QUE EN  
LA ACTUALIDAD  
HAYA REPTILES  
DE ESE TAMAÑO

SIN EMBARGO  
AQUI HAY  
HUELLAS Y A  
MI PARECER  
FUERON HECHAS  
HACE POCO

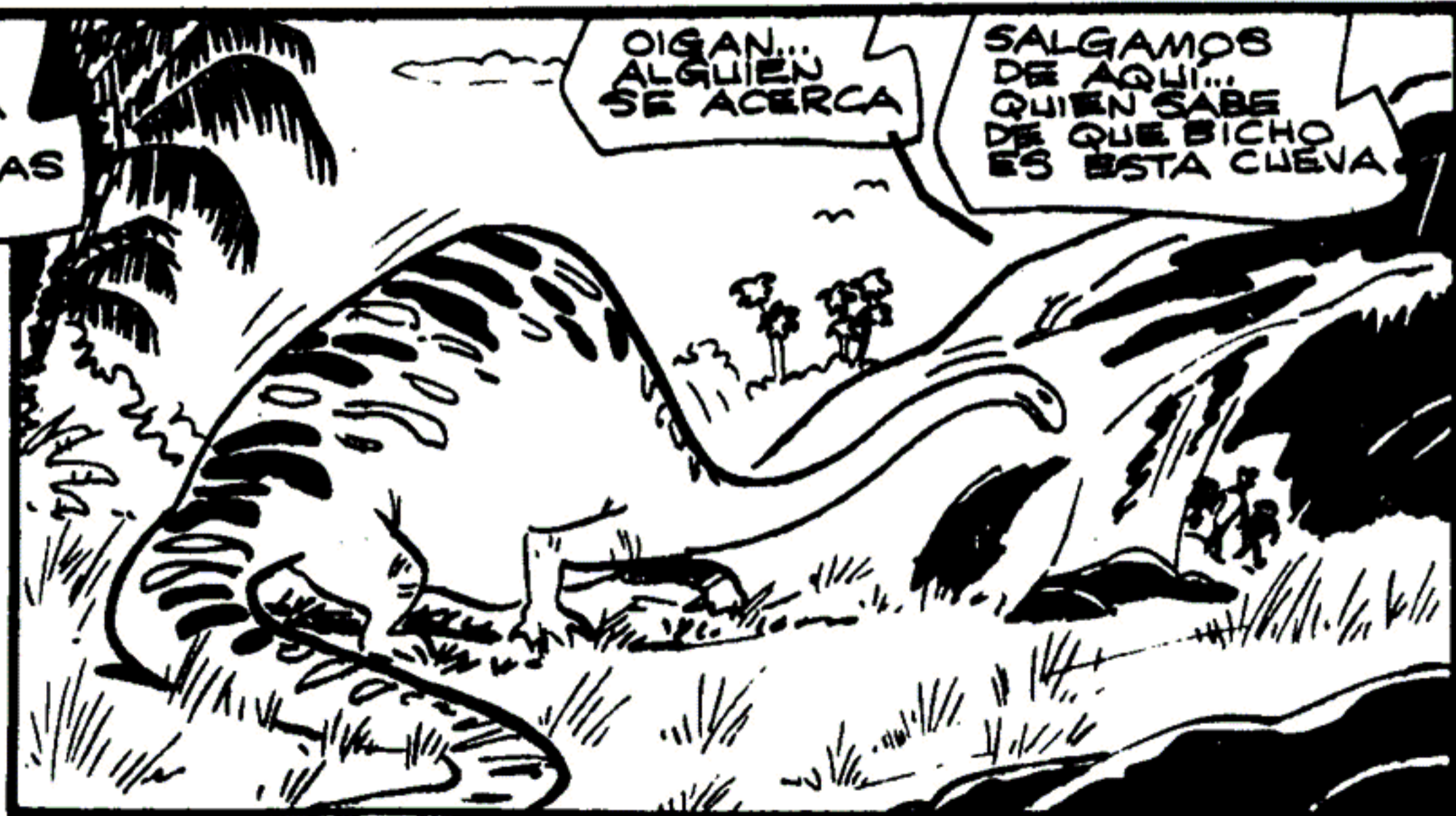

OIGAN...  
ALGUIEN  
SE ACERCA

SALGAMOS  
DE AQUI...  
QUIEN SABE  
DE QUE BICHO  
ES ESTA CUEVA

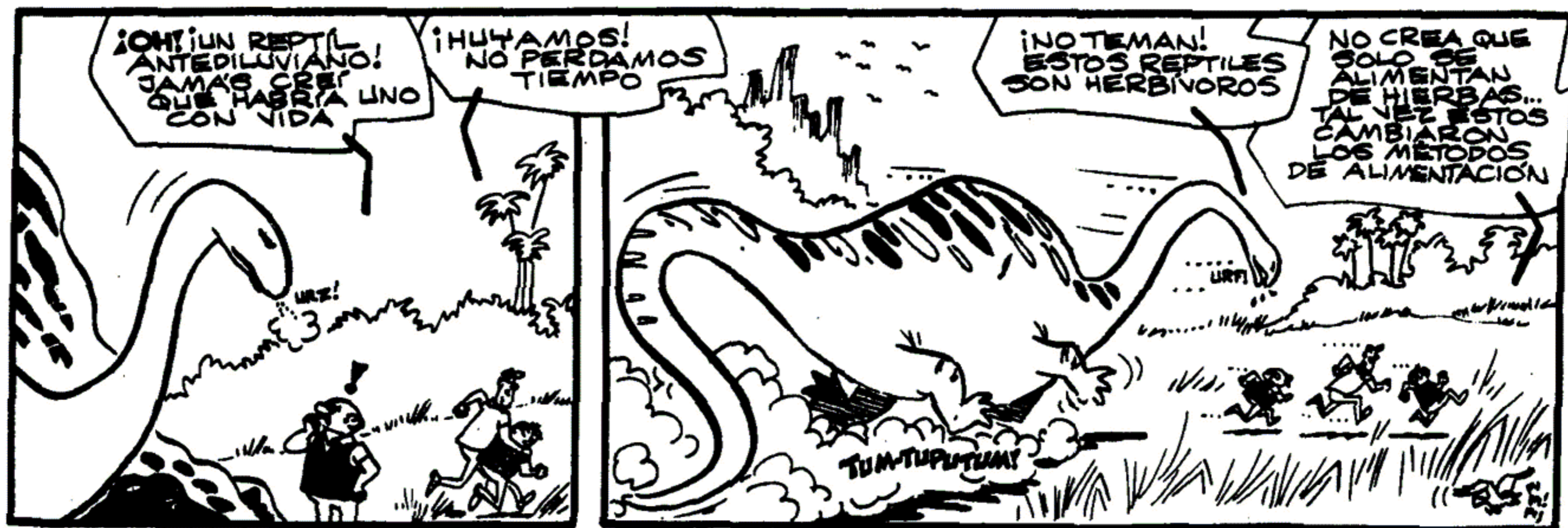



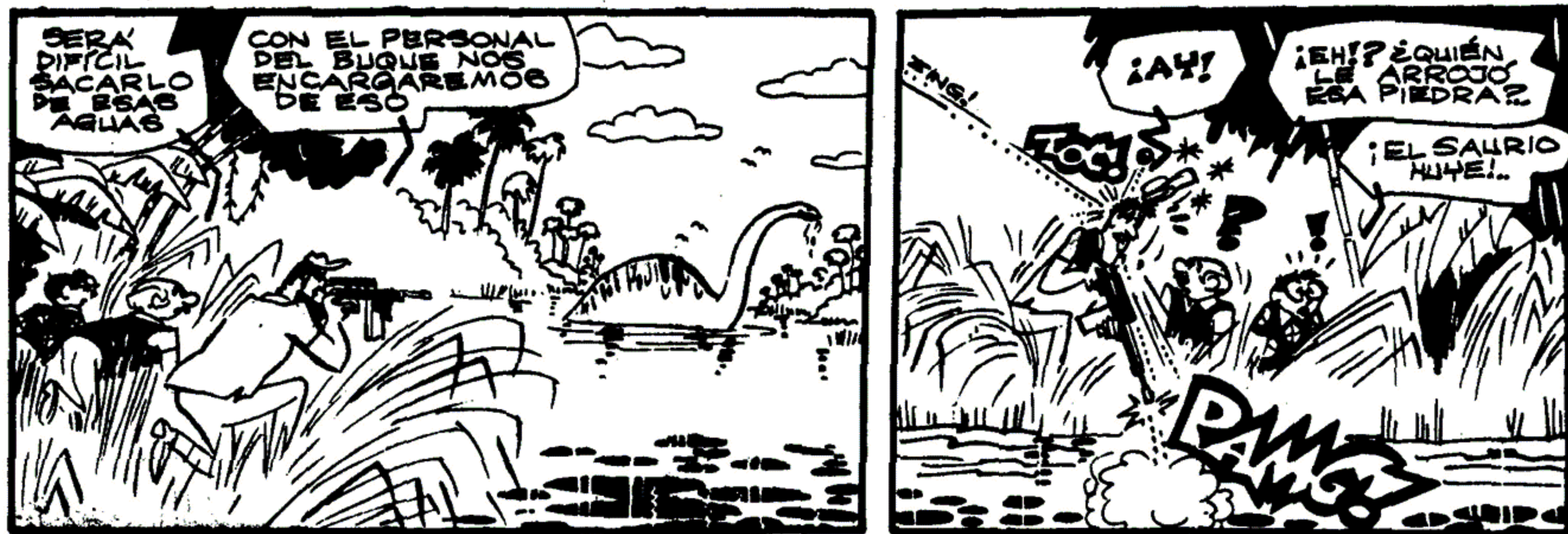



¿SU  
ANIMALITO?!!  
¿QUIÉN ES  
LISTED?

...HACE MILES  
DE AÑOS QUE  
VINO CON ELLOS  
EN ESTA ISLA

¿MILES  
DE AÑOS?!!  
¡ESO ES  
INCREÍBLE!

INCREÍBLE  
PARA USTEDES  
LOS HOMBRRES  
QUE CREEN  
SABERLO  
TODO

NO PUEDO  
ENTENDENDO  
COMO SEER  
CONSERVADO  
ESA BESTIA  
DURANTE TANTOS  
MILENIOS



YO LOS HE CONSERVADO...  
EL TIEMPO ES MAS  
ENIGMATICO DE LO  
QUE PARECE... PODRIA  
DECIRLES QUE ES UNA  
DIMENSION DESCONOCIDA



YA SÉ QUE  
NO ME CREEN...  
VUELVAN A  
SU APARATO  
Y TENDRAN  
UNA PRUEBA  
DE LO QUE AFIRMO

¿PERO QUIÉN  
ES LISTED?  
¿COMO SABE  
TANTO DEL  
TIEMPO?



YO SOY TAN  
ENIGMATICO  
COMO EL  
TIEMPO...  
ASI QUE NO  
PREGUNTEIS  
Y VOLVED  
A VUESTRA  
LLAMADA  
CIVILIZACIÓN

CRÉAME  
QUE ME  
ENCANTARIA  
CONVERSAR  
CON LISTED...  
PARECE  
MUY SABIO...



¿QUÉN ERA ESE ANCIANO, PROFE? ¿ACASO ERA EL TIEMPO?..

¡NO, RESORTE! ¡BAH! NO SE... ALLÁ... ME DIVISA EN EL BLOQUE... CUANDO CONTE- MOS TODO ESTO NO NOS CREERAN

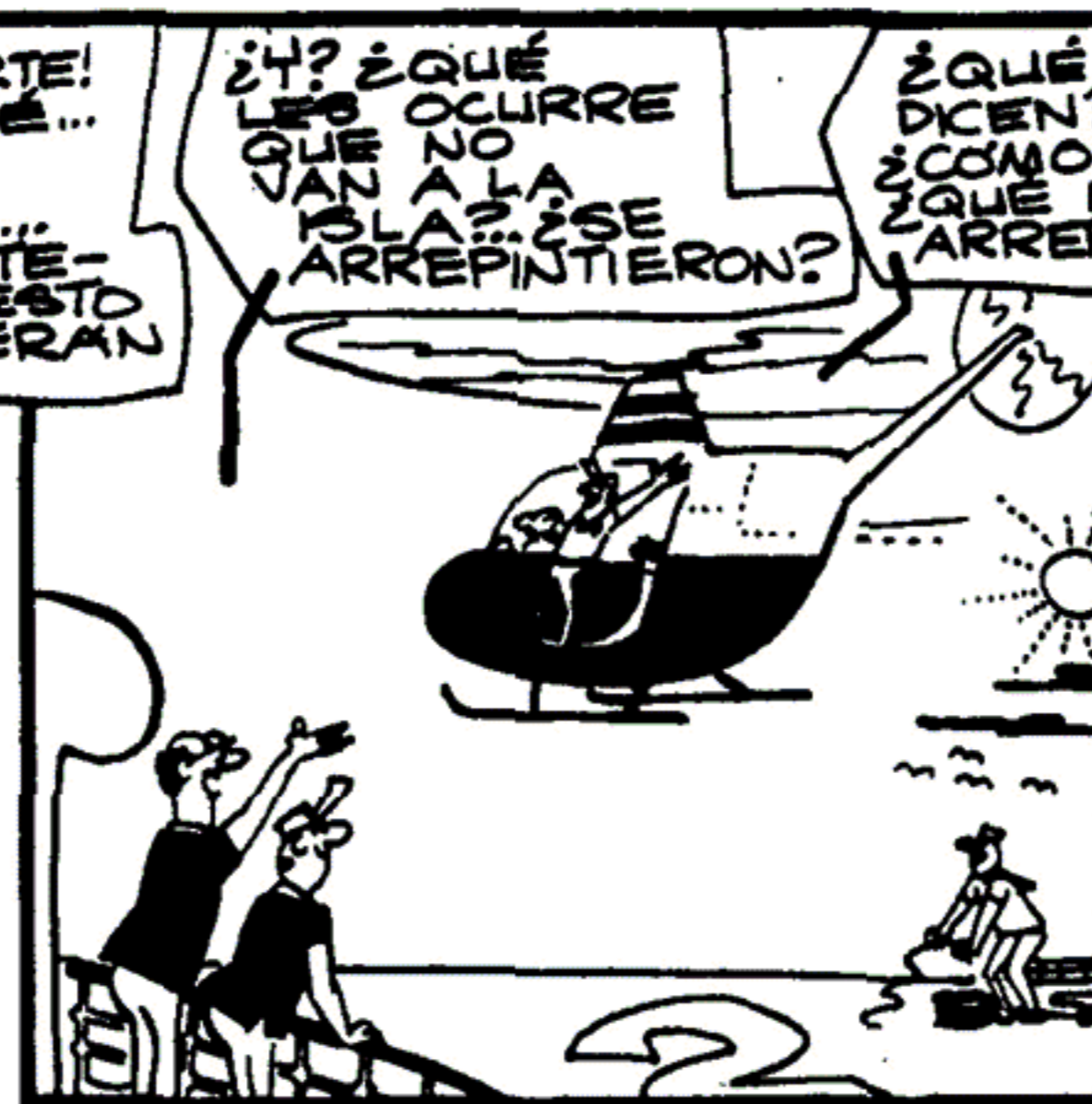

¿Y? ¿QUÉ LES OCURRE QUE NO VAN A LA ISLA... ¿SE ARREPINTIERON?

¿QUÉ DICEN? ¿CÓMO?!! ¿QUE NOS ARREPENTIMOS?

¿Y AHORA POR QUÉ ATERRIZAN? ¿SE OLVIDARON DE ALGO?



¿LISTEDES SE QUEDARON AQUÍ TODO EL TIEMPO QUE NOSOTROS ESTUVIMOS EN LA ISLA?..



NO ENTIENDO LO QUE DICEN... SI SUBIERON Y BAJARON... CASI NI DESARON LA CUBIERTA... ¡NO HAN IDO A NINGUNA PARTE!..

PERO... NOSOTROS FUIMOS A ESA ISLA Y...



¡PROFE! RECUERDE LO QUE NOS DIJO EL ANCIANO... ESTA ES LA PRUEBA DE QUE NOS HABLO

¡ES CIERTO!

¿DE QUE ANCIANO HABLAN?



DE NADIE... DE NADIE... DEJEMOS LAS COSAS ASÍ... EL TIEMPO ES MÁS ENIGMÁTICO DE LO QUE PARECE

SÍ, SERÁ MEJOR NO HABLAR MÁS DE ESTO... TODO HA SIDO TAN INEXPLICABLE QUE NO DA GANA DE VOLVER

¿VOLVER A DÓNDE?..

FIN



# LÚPÍN

## EL PILOTO

"EXPLOSIONES MISTERIOSAS"

Por  
GUERRERO

LÚPIN VOLVA ESE DÍA DE UN VIAJE  
Y LO HACIA GOSTEANDO EL MAR...

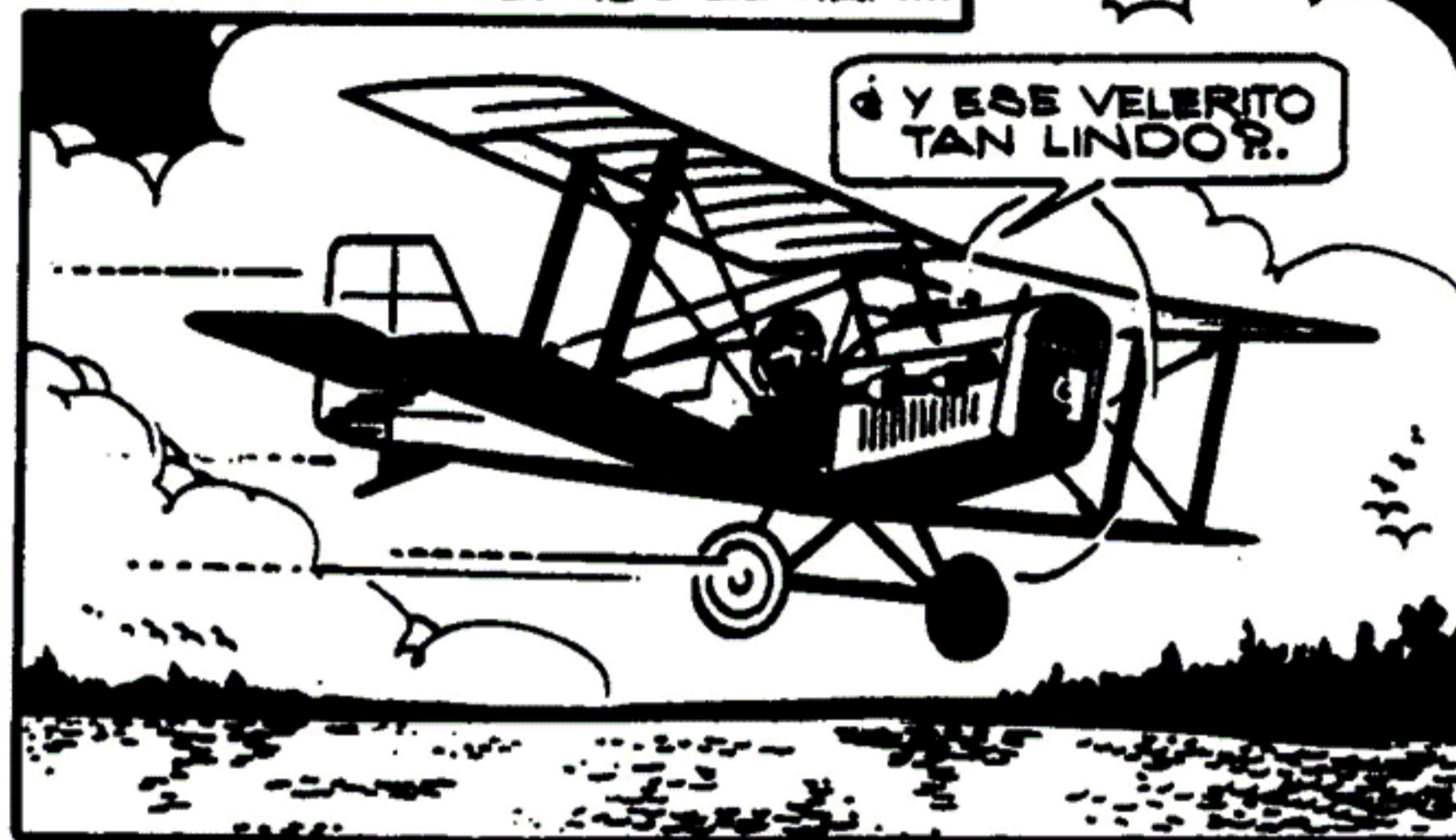

DE PRONTO...

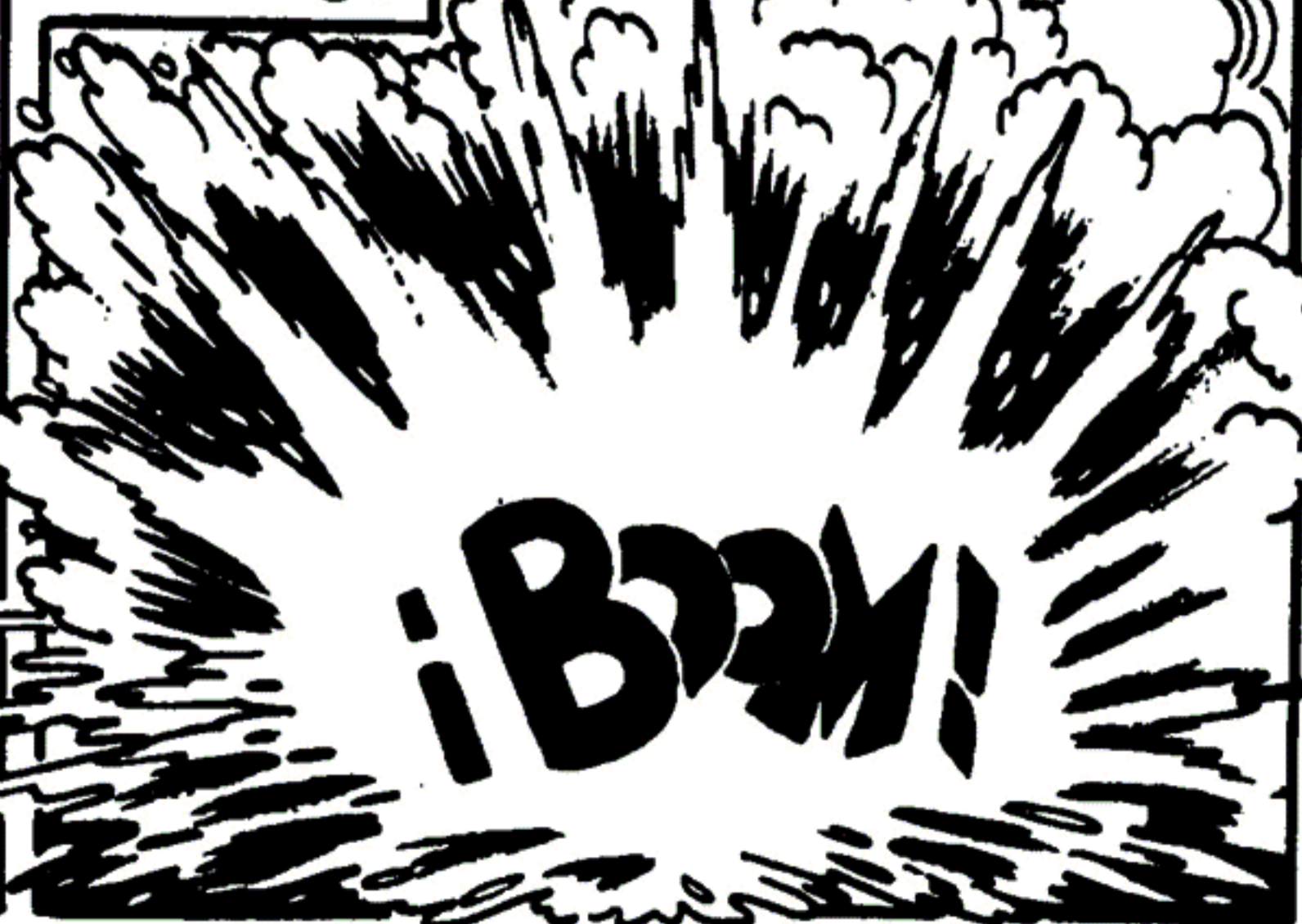

¡CASPIA!...  
¡¡ UNA EXPLOSION  
EN EL BARQUITO !!



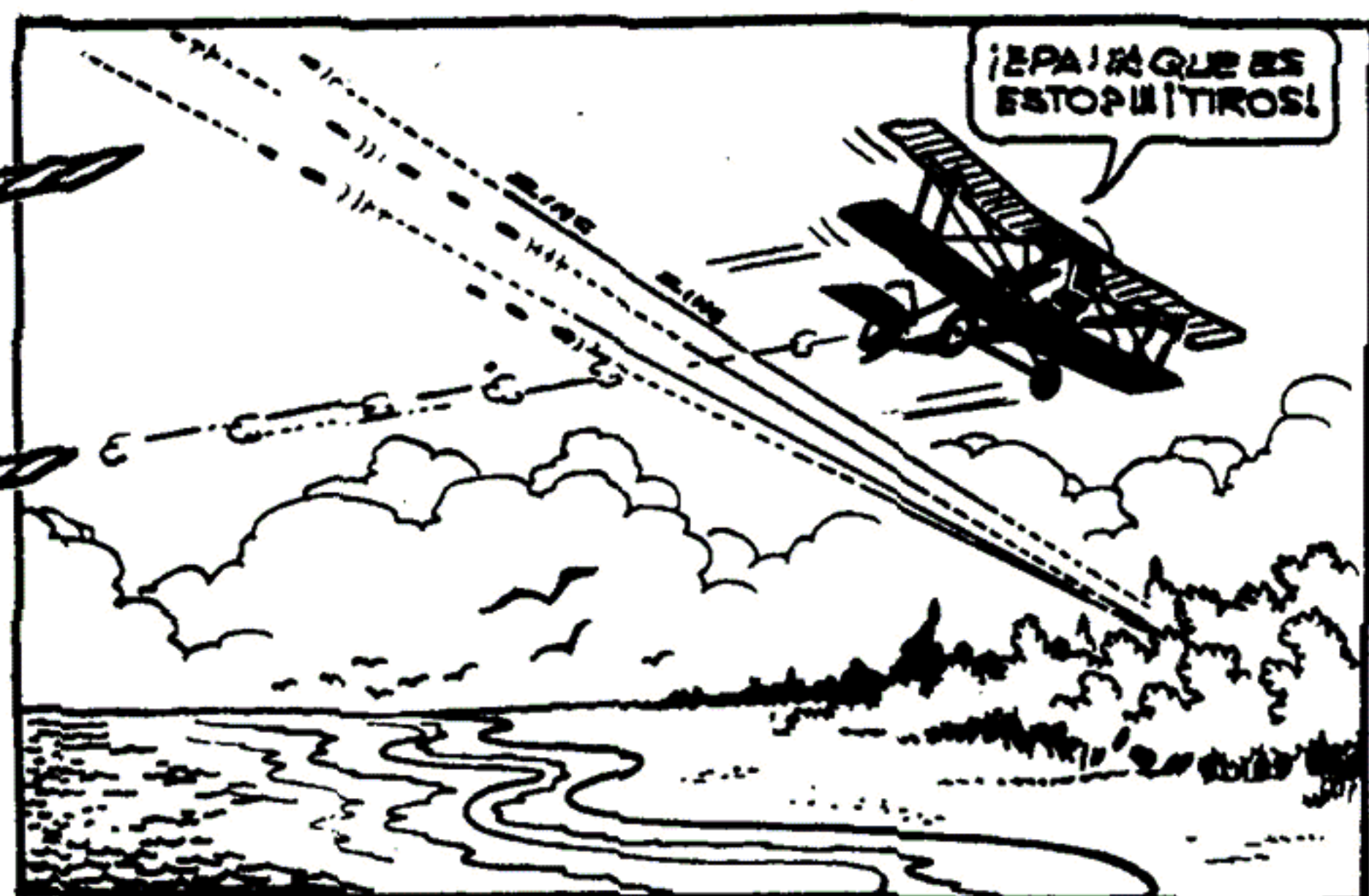





MOMENTOS DESPUÉS, LÚPIN DESCENDÍA EN LOS ALREDEDORES DE UN PUEBLITO

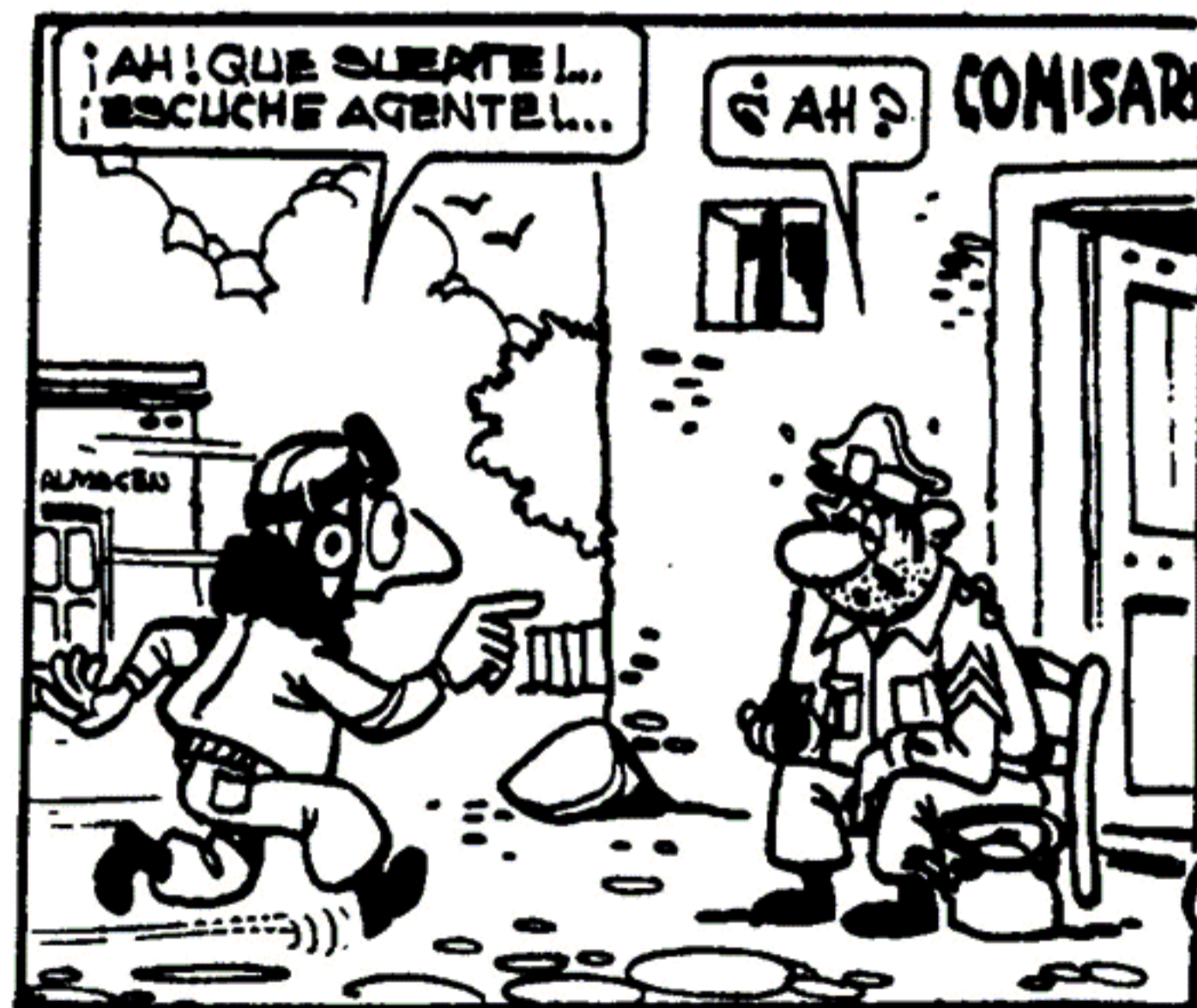



MÁS TARDE, EN EL AERO CLUB, COMENZABAN A PREOCUPARSE POR LA TARDANZA DE LÚPIN.



UNA VEZ LIBRO PARA  
DESPEGAR, GAFAS  
SE DIRIGE A SU AVIÓN

SALDRÉ EN SU  
BUSCA, CONOZCO  
EL ITINERARIO QUE  
TOMÉ PARA VOLVER,  
NO ME SERÁ DIFI-  
CIL HALLARLO



EL APARATO SE ELEVA, Y  
MIENTRAS TANTO, VEAMOS  
QUE SUCEDE CON LUPIN

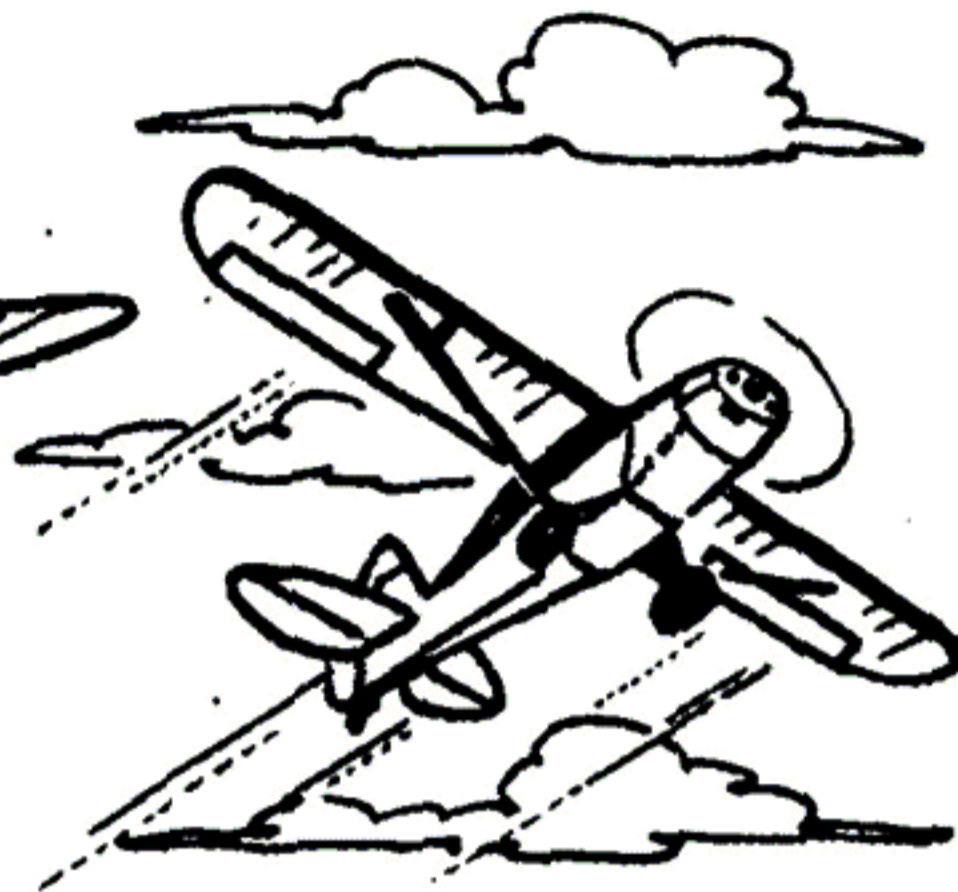

BUENO, TE DEJARÉ EN  
LIBERTAD, PERO NO INVEN-  
TES MAS COSAS RARAS!  
ESTE ES UN PUEBLO TRAN-  
QUILLO! ¿ENTENDISTE?



¿...  
ESTE...  
SI... SI...  
ESTÁ BIEN...

GRACIAS... Y  
ADIOS SEÑOR...  
(MEJOR ME  
ACHICO, UNA  
VEZ AFLUERA,  
PROCEDERE)

¡SI, DA GRACIAS QUE  
TE SUELTÓ!... ¡USTEDES  
LOS PILOTOS SIEMPRE  
VEN COSTAS! CUANDO  
NO SON PLAJOS VOLADO-  
RES, SON OTRAS VERBAS!



VOLARÉ DE  
AQUÍ ANTES  
QUE SE  
ARREPENTAN,  
TODO ESTO ME  
HUELE FEQ.

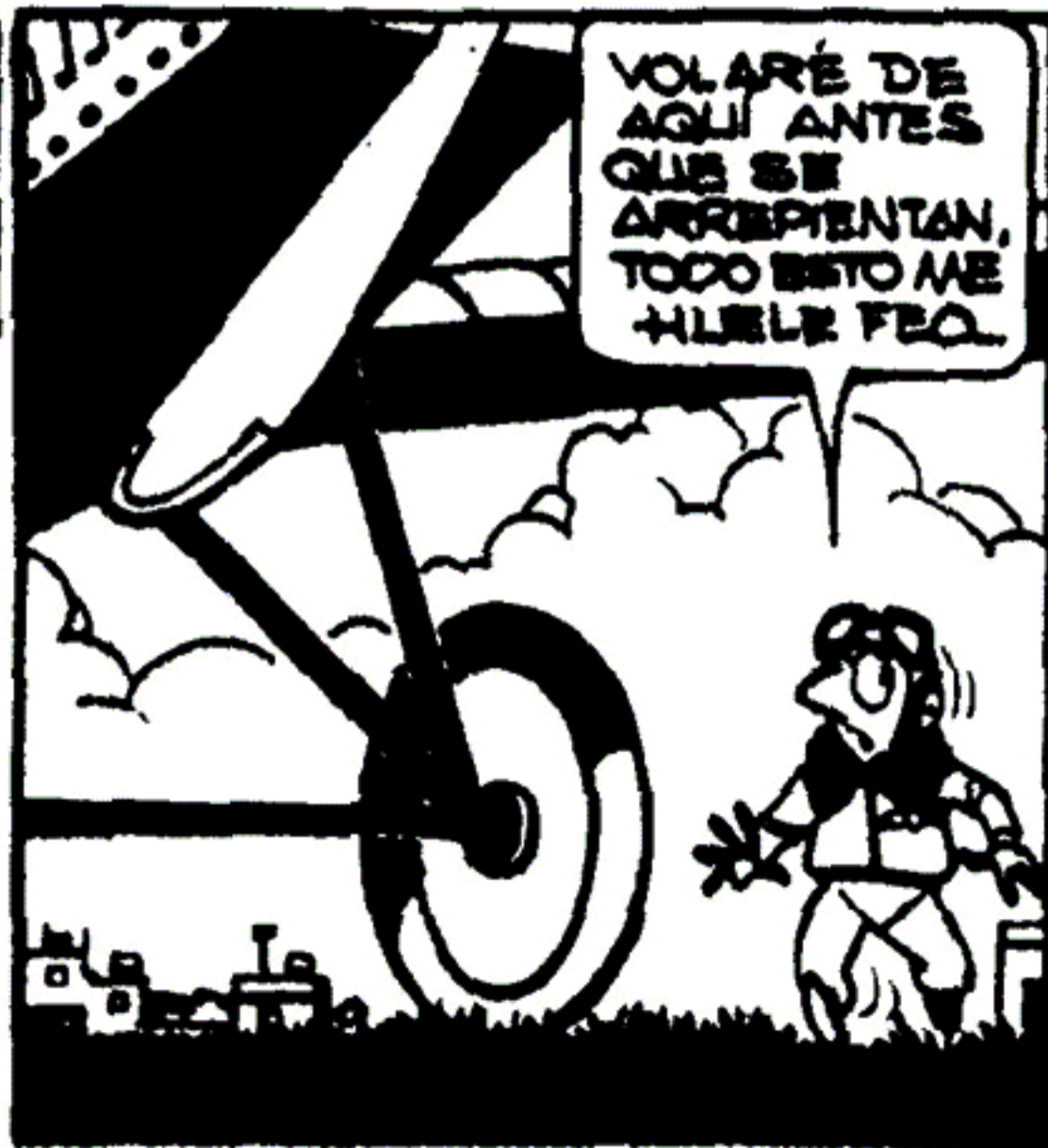

¿EH?... ¿QUE  
SERÁ ESTO  
QUE ESTÁ  
SOBRE EL  
PISO?...



¡DIABLOS! ¡PARECE UNA BOMBA DE TIEMPO!..  
¡ALQUIEN ME LA PUSO AHÍ!..



YA SE VA' CONSIGO  
¡SE SE!..  
¡TAREA CUMPLIDA!

¡NO SABE LO QUE LE ESPERA!..  
¡SUA' SUA'!..



¡UFF! ¡MENOS MAL QUE ME LIBRE DE ELLA!..

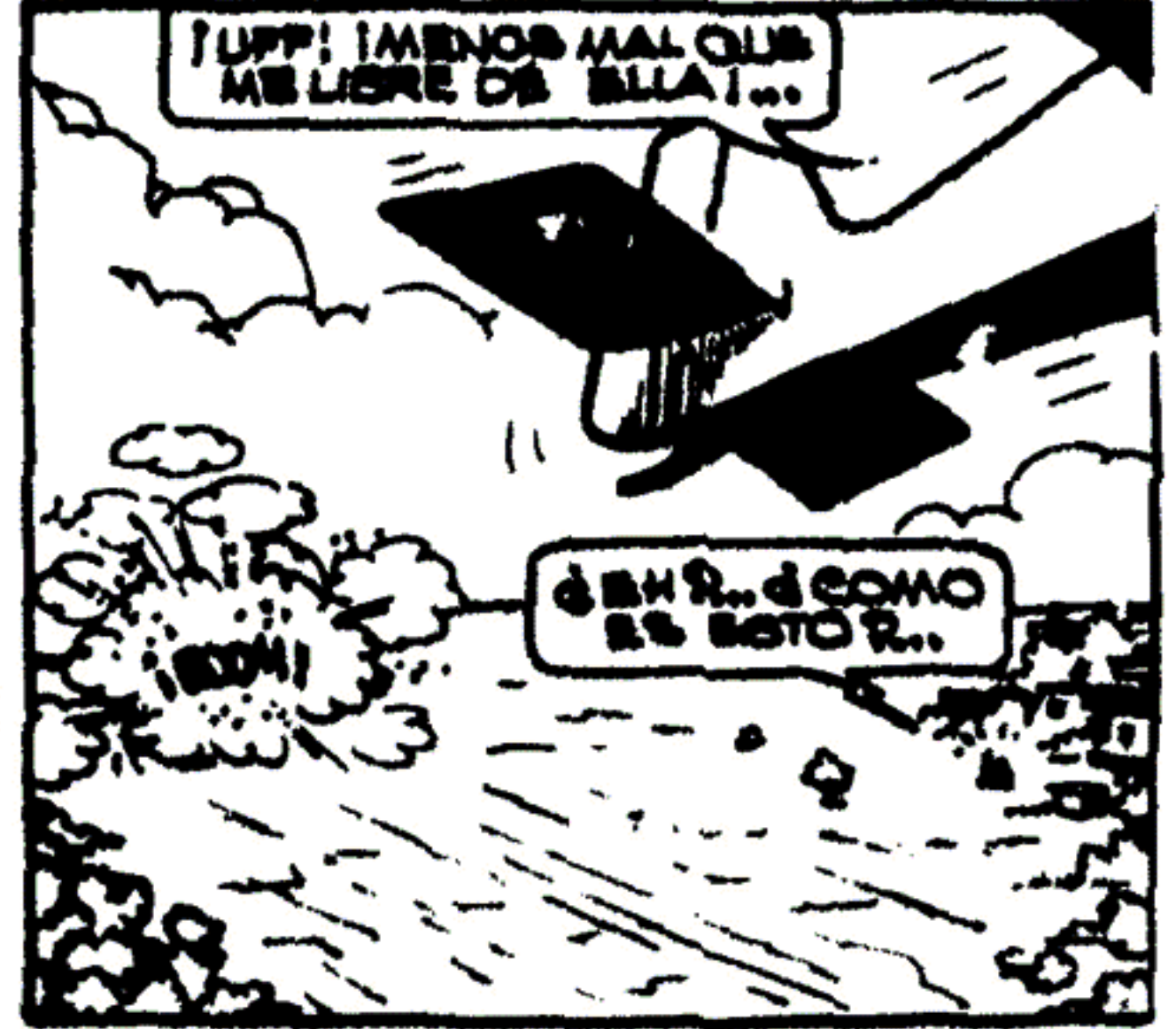

¿EN R... ¿COMO ES ESTO R..

¡NO ME EXPLICO!  
¡SI YO LE PUSE LA BOMBA ADENTRO DE LA CABINA!..

¡LA HA VISTO, Y LA ARROJÓ AFUERA!  
¡MALDICIÓN!



¡HUMM! ¡INTENTARON HACERME DESAPARECER COMO A ESE VELITITO! ¡MIENTRAS ESTUVE ENCERRADO ME HICIERON EL 'TRABABO'!..

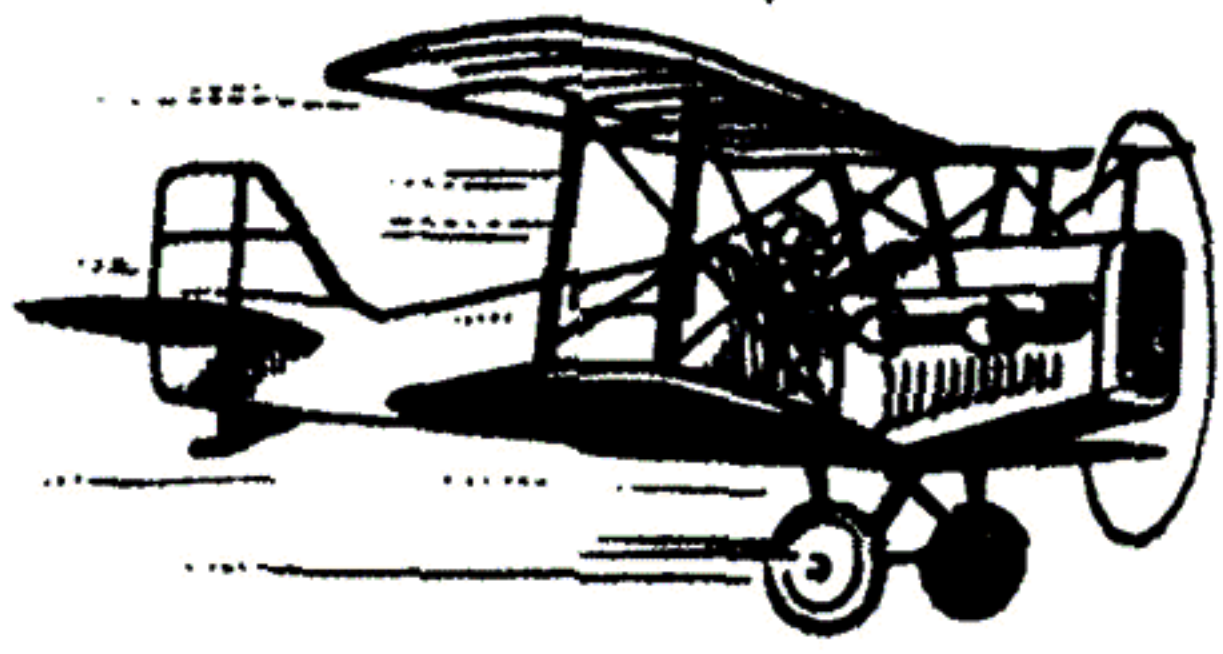

IRÉ PRIMERO HASTA EL AERRO CLUB

¡OH, SI NO ME EQUIVOCO, ALLÁ VENIRÉ LUPÓN!





SEGURAMENTE HA  
SALIDO A BUSCARME  
TODO PREOCUPADO

¡SALUD, VISO!

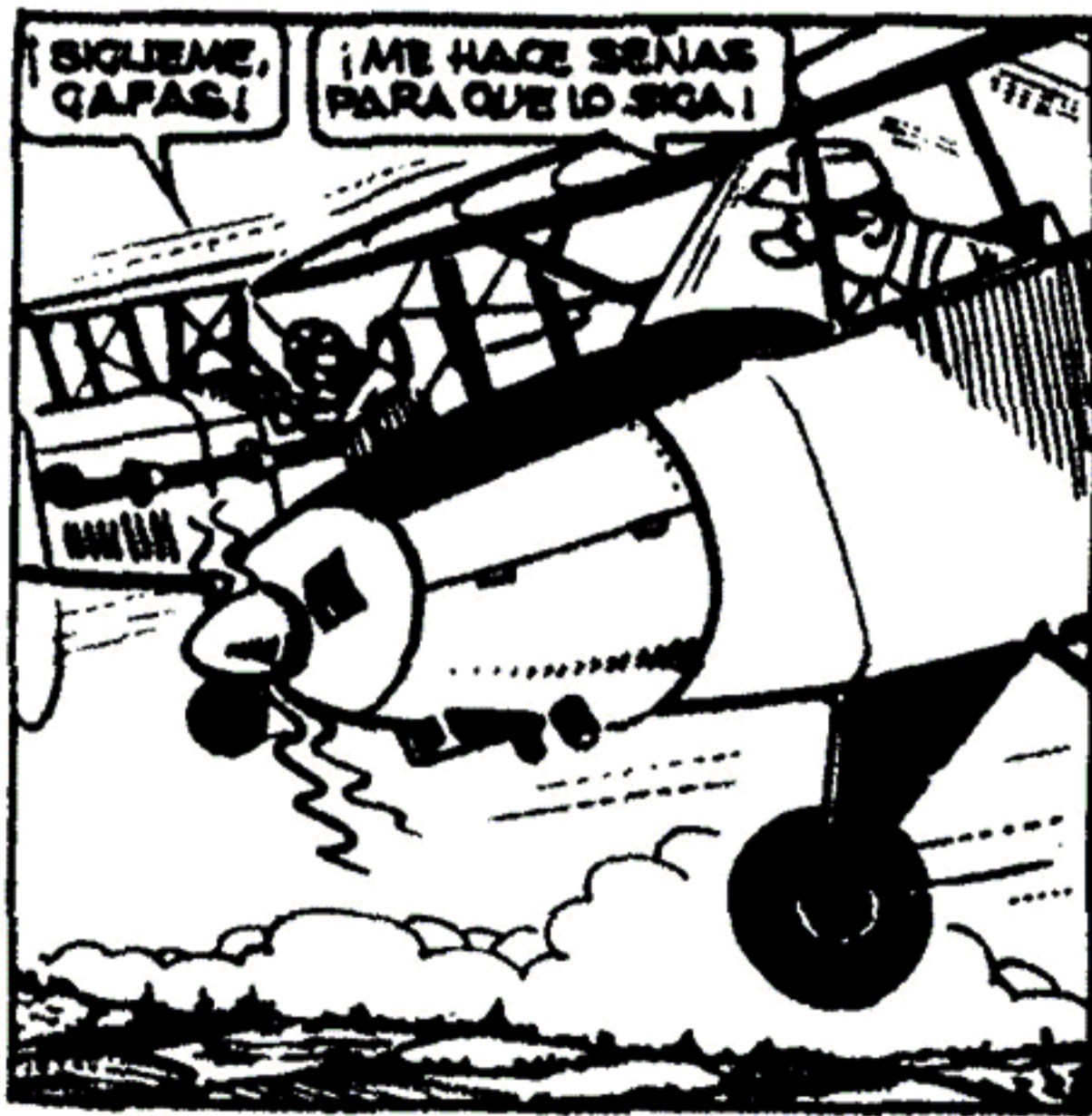
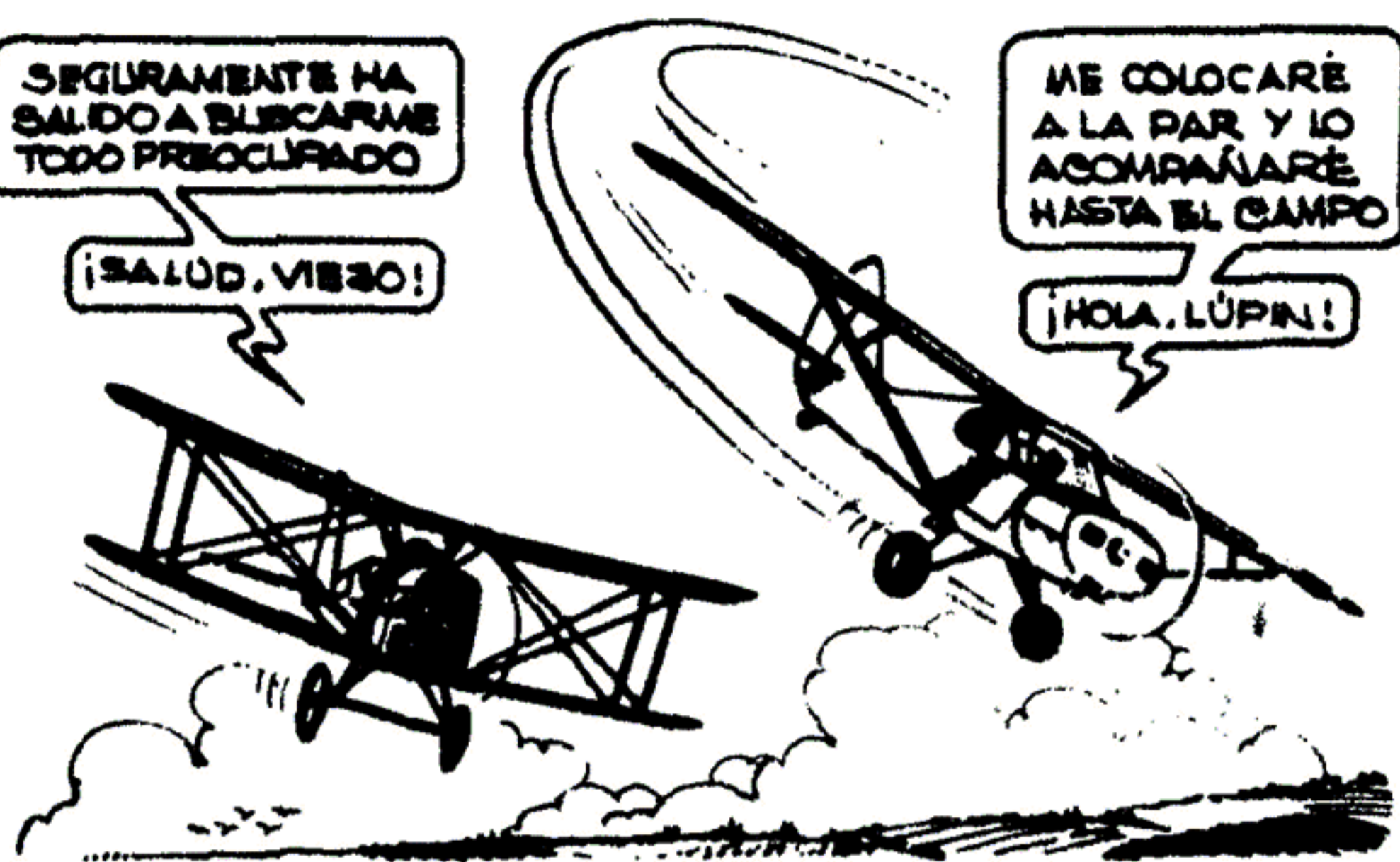





YO IRÉ POR EL LADO OPUESTO

APÚRATE, ESPEREMOS QUE EL PLAN DE RESULTADO



¡¡¡ QUIETOS AHÍ !!!  
¡ NO INTENTEN MOVERSE !! ESTÁN RODEADOS !



¡ ARREA BRAS MANOS !

¿ EHN ? ...

¡ OOH ! ...  
¿ QUE ...

¡ ENTREGUENSE !  
¡ LOS ESTAMOS APUNTANDO !



ESTABAN BIEN PERTRECIADOS ¿ EHN ?  
¡ CARRA, ARMAS Y HASTA SORAS PARA PODER MANIARLOS !  
¡ SA' SA' SA' !

¡ AHORA GANTEN O LOS DEBO COMO A DOS COLADORES ! ...



¡ NOO ! ... ¡ POR FAVOR NO ! ...  
¡ HABLAREMOS !  
¡ SI, SOMOS CONTRABANDISTAS ! ...

¡ SI, SI, PARAMOS CONTRABANDO Y ESTAMOS PROTEGIDOS POR EL COMSARIO CON QUEM COMPARTIMOS LAS GANANCIAS !



... Y AL BARGUITO LE PUSIMOS UNA BOMBA PARA HACERLO DESAPARECER... ¡ LA PREPECTURA YA LO TENIA FICHADO Y ERA PELIGROSO !

¡ ABÁ ! ¡ Y COMO YO VI LA EXPLOSION ME QUISIERON HACER DESAPARECER A MI TAMBIEN ¿ EHN ? ...



Bien  
amarrados  
como dos  
matambres,  
cada uno  
fué intro-  
ducido en  
un avion.



Y LAS MÁQUINAS  
LEVANTARON  
VUELO...







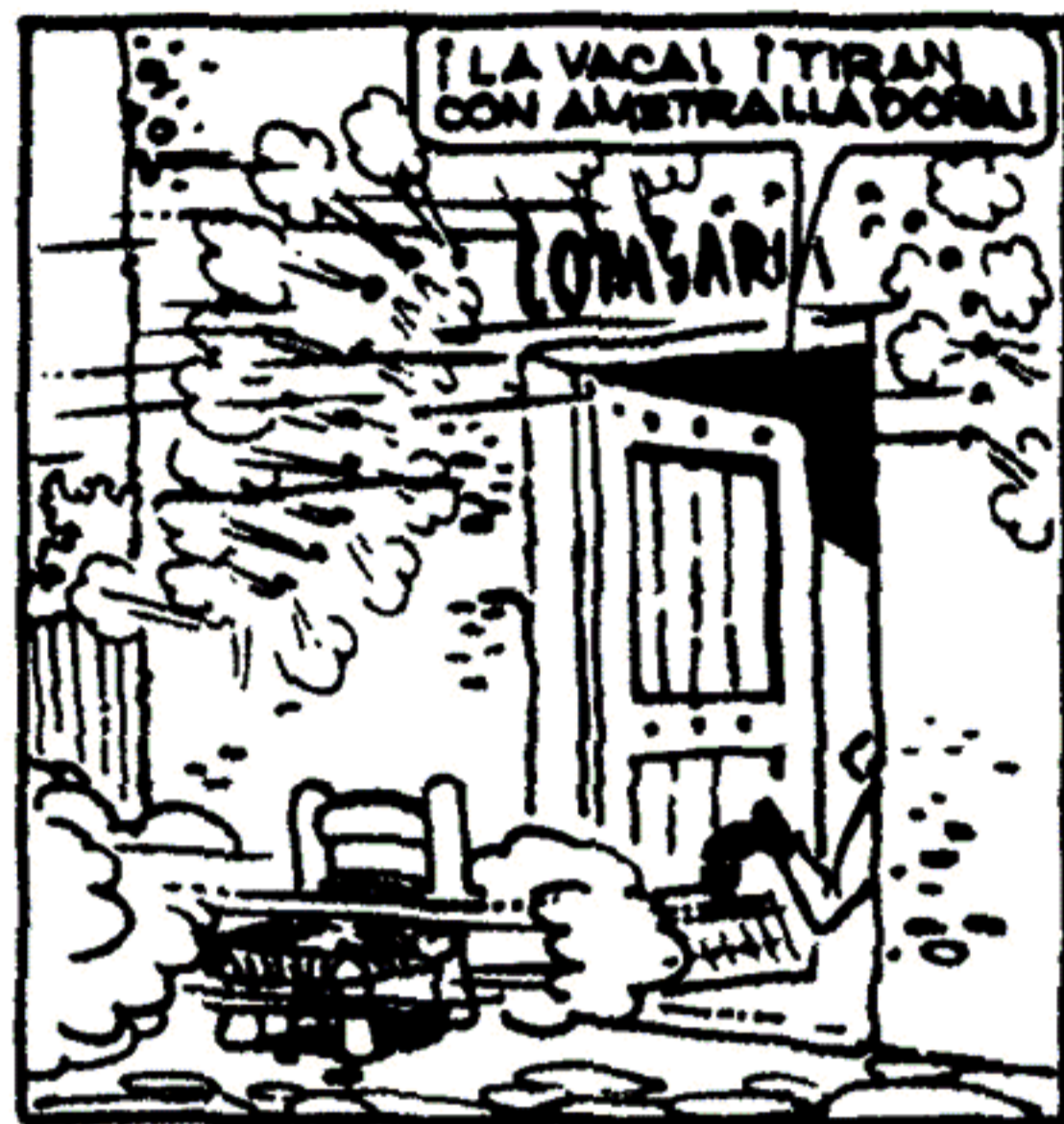

# TUERKITO Y GASOLINA

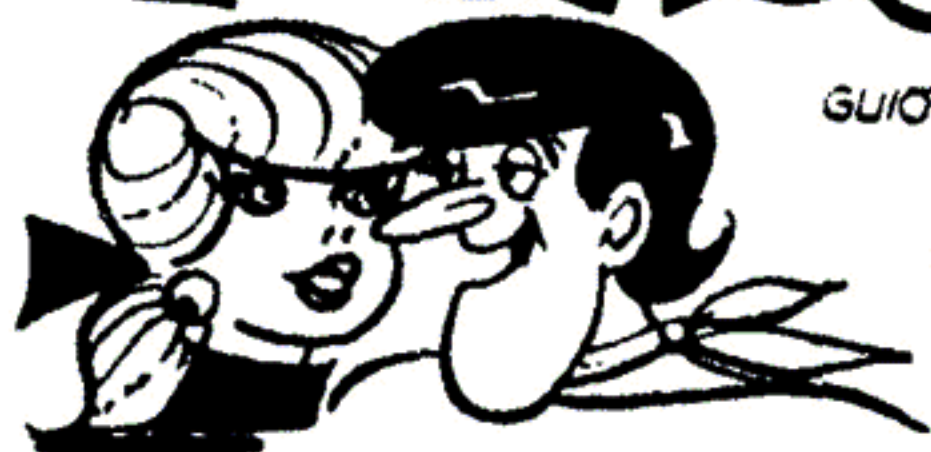

GUIÓN: TITO SOL DIBUJOS: P. SEGUI

'A SEGURO LO LLEVARON PRESO'



¡BUEN DÍA! ¿ME PODRÍAN EFECTUAR UN ARREGLITO EN EL COCHE?

¿ENSEGUIDA LO QUIERE?



¡SÍ, SALGO DE VIAJE MAÑANA Y QUIERO TENERLO AL PELO.

DÉSELO Y MAÑANA LO VIENE A BUSCAR.



¿QUÉ ES LO QUE TIENE?

¡CREO QUE HAY QUE REGULAR EL CARBURADOR. NADA MÁS... POR ESO QUERIA LLEVARMELO AHORA MISMO!



¡ESTAMOS CON UN TRABAZO BARBARO! SI TIENE TANTO APURO LLEVELO A OTRO LADO...

¡NO! ¡SE LO DEBO Y MAÑANA TEMPRANO PASARE A BUSCARLO!























# BIGHO GORDI

por TITO SOL

SOLO HOY

en "FALSOS SCOUTS"





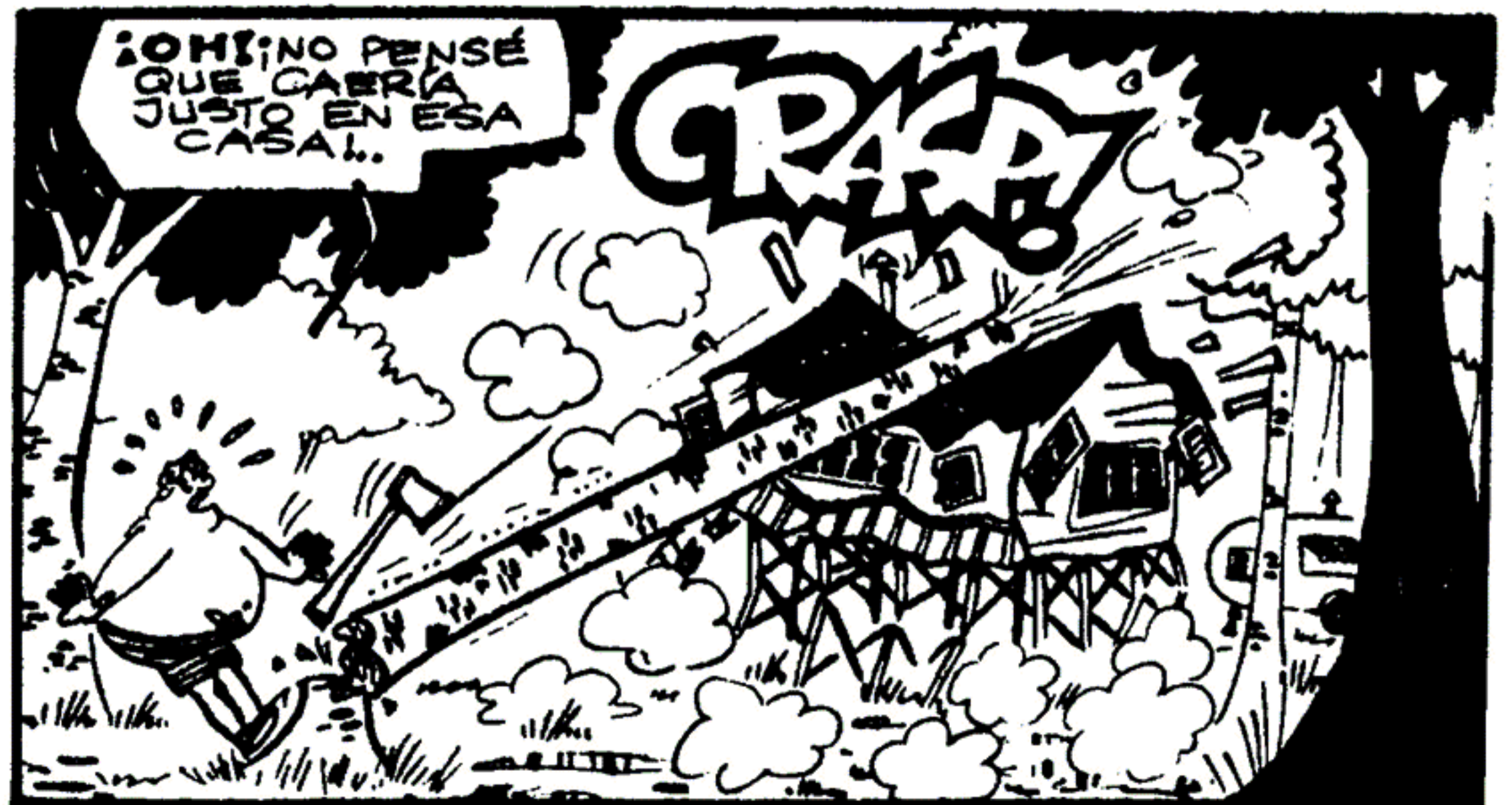





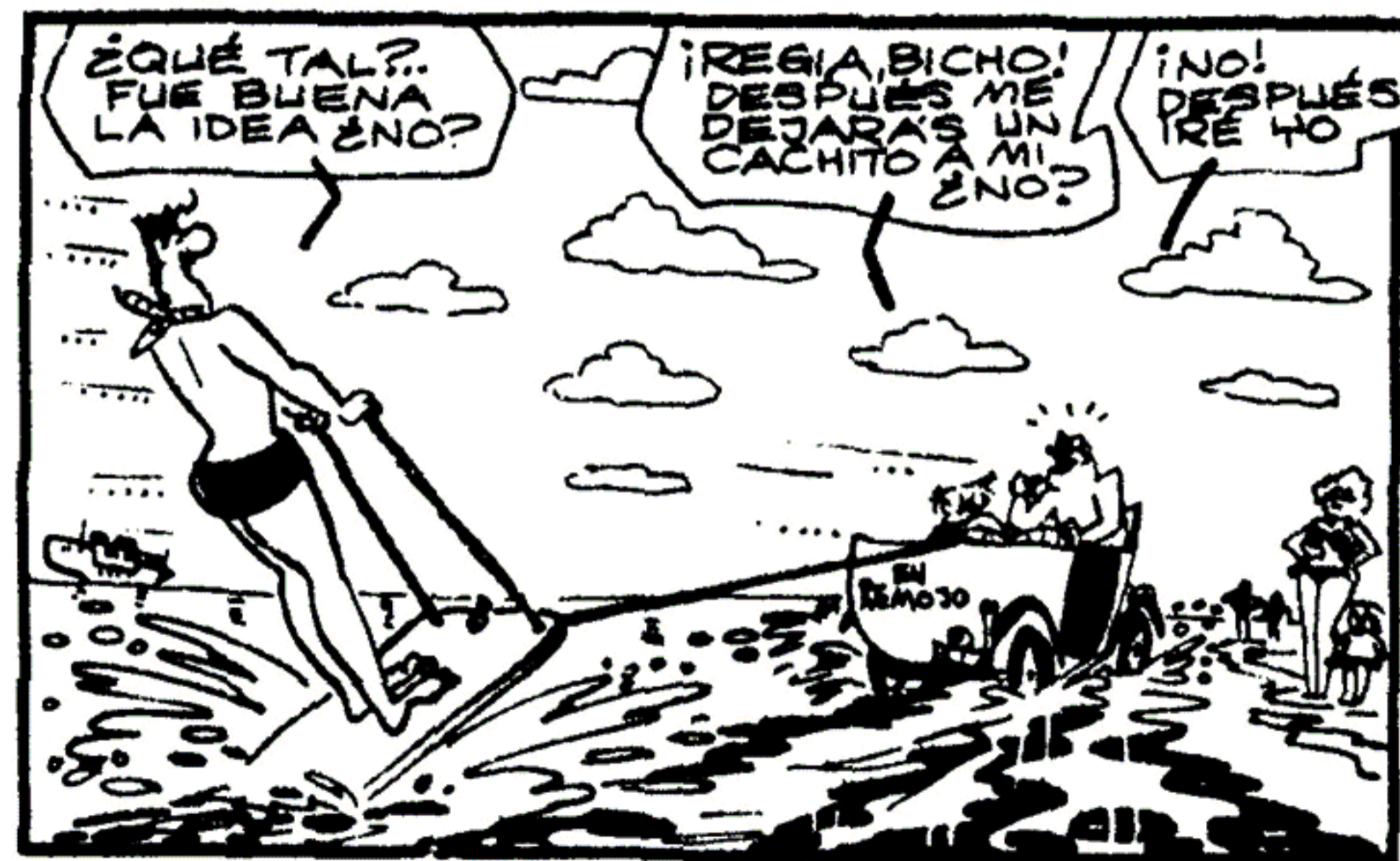



¡UP! ¡ESTA  
BIEN,  
CABEZÓN!  
TE CEDO  
MI TURNO





YO SE LO PREVINÉ NO ERA TAN FACIL!

¡U! ¡BLUP! ¡AG! CASI ME AHOGO

JA, JA, JA ¿QUE DISFRAZ TE PUSISTE, BUBI? JO, JO

A MI NO ME CAUSA NINGUNA GRACIA

AHORA LE TOCA AL GORDI

NO GRACIAS



A ESOS INDOLENTES... PARA MI QUE NO SON SCOUTS

DEJA TRANQUILO A ESOS CHICOS Y AYUDAME UN POCO CON LOS QUE HACERES DOMESTICOS





CREO QUE CON  
TUSOS COHETES  
TRATAN DE  
PEDIR AUXILIO...  
REMOLQUENME,  
TRATARE DE  
ACERCARME

¡PRAMI  
PRAMI!

¡ATENCIÓN!  
NO HAY  
BOMBEOS  
QUE  
REANIMEN  
ENO?



A MEDIDA QUE  
TOME VELOCIDAD  
VAYAN AFLOJANDO  
TODA LA CUERDA

NO COMPRENDO  
QUE PRETENDE  
HACER



SINO  
VIENEN  
RAPIDO  
EN NUESTRA  
AYUDA LA  
LANCHA SE  
IRA A PIQUE  
¡ESTA ENTRANDO  
MUCHA AGUA!

¡Y NO  
SABEMOS  
NADAR!



AHORA TRATARE  
DE EFECTUAR  
UNA CURVA HACIA  
LA LANCHA... CUANDO  
ME ZAMBULLA PAREN  
EL COCHE



HASTA AQUI  
LLEGUE...  
AHORA  
SEGUIRE  
A NADO



ESE MUCHACHO  
VIENE HACIA AQUI

Y TRAE  
UNA  
SOGA



¡EL MOTOR ABRIÓ UNA BRECHA EN EL PISO Y NOS ESTAMOS HUNDIENDO!

GORDI, BUBIII, REMOLQUEN LA LANCHAAA AHÍ!!

DALE, GORDI, Y QUE NO SE PARE EL MOTOR

¡NO DIGAS ESO! A VER SI LO QUEMÁS

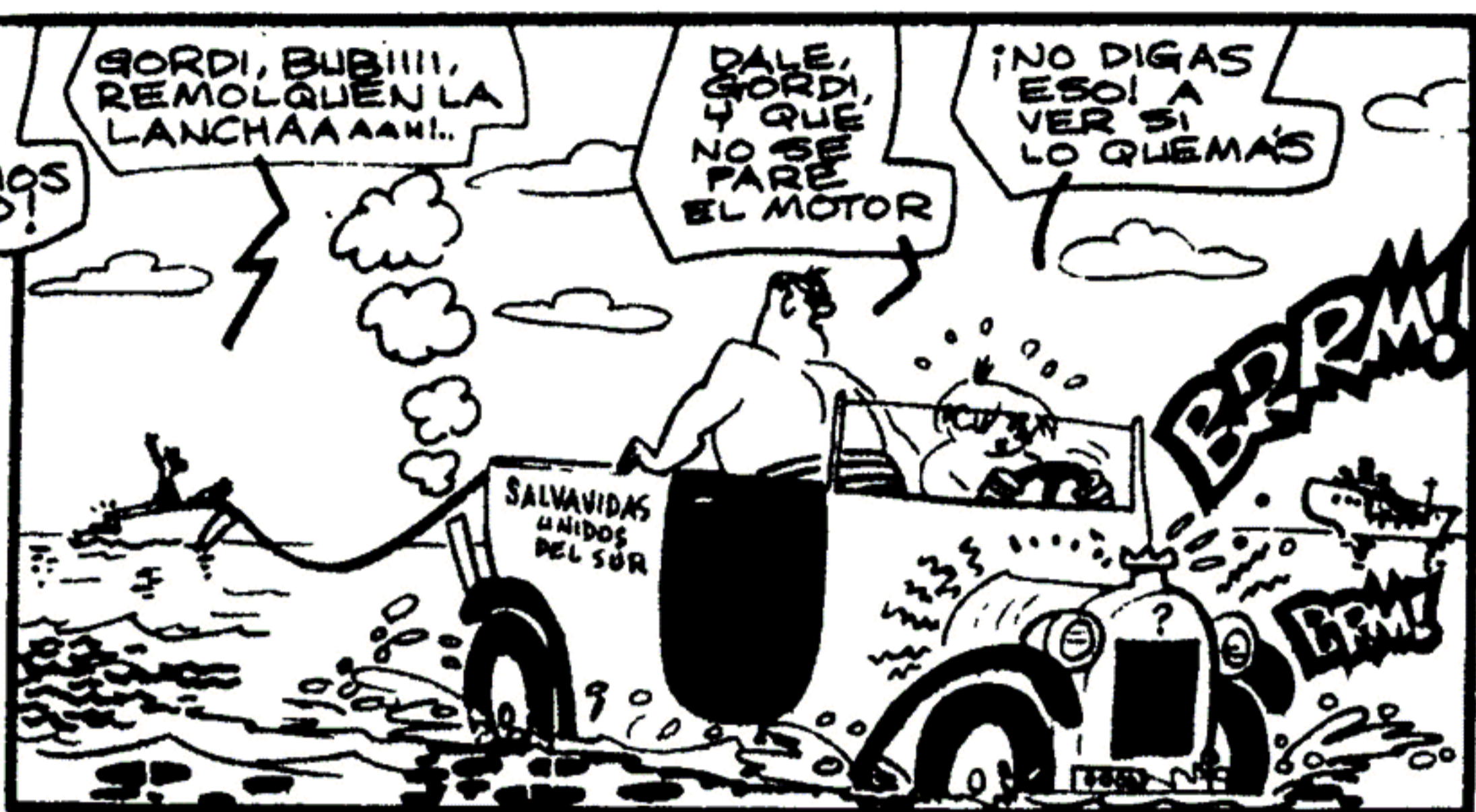



# AL Feñique

*El Rey del Hampa*  
 EN LA DÉCADA DEL 20  
 "MANAGER DE BOX"

por GUERRERO

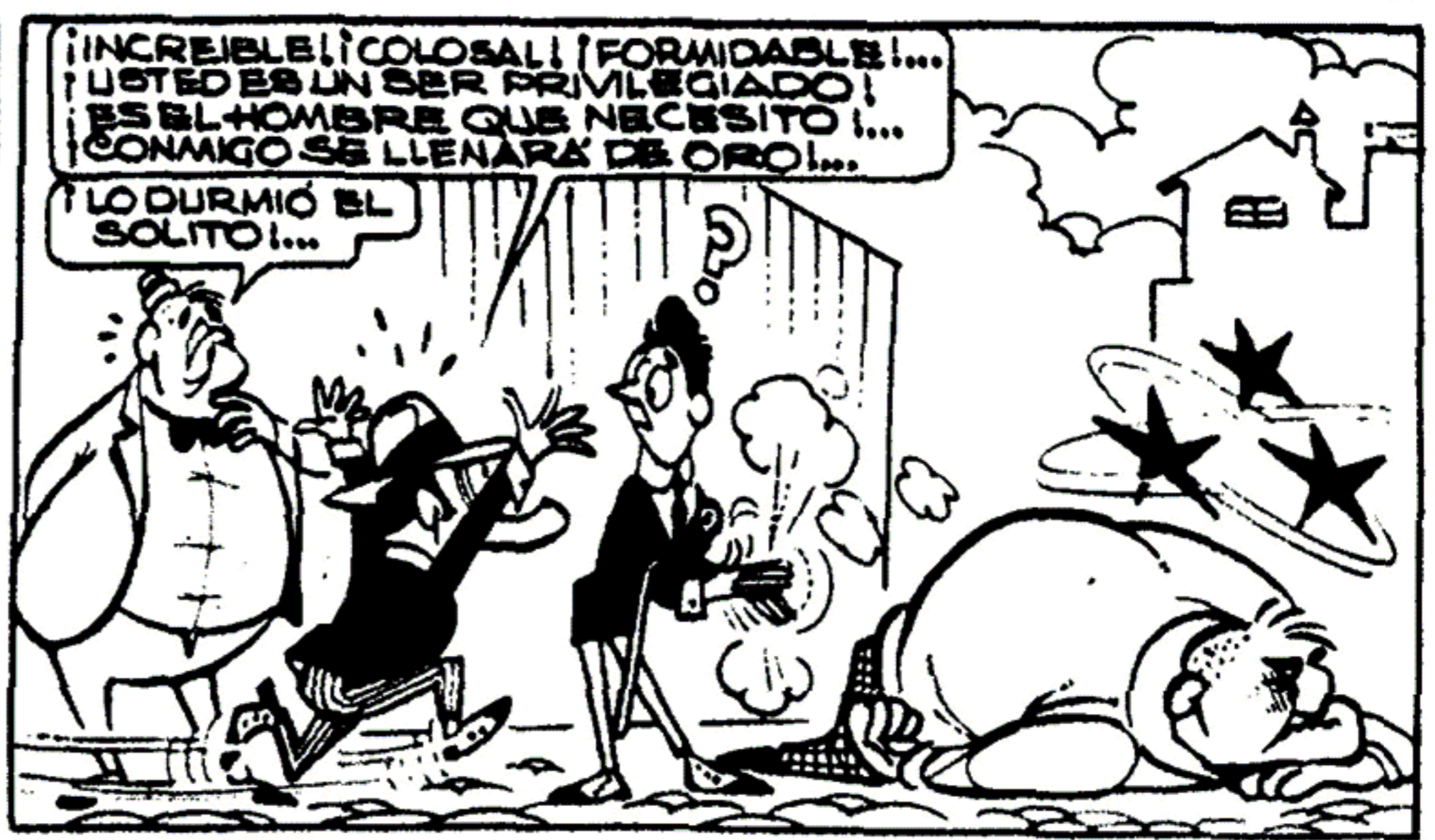
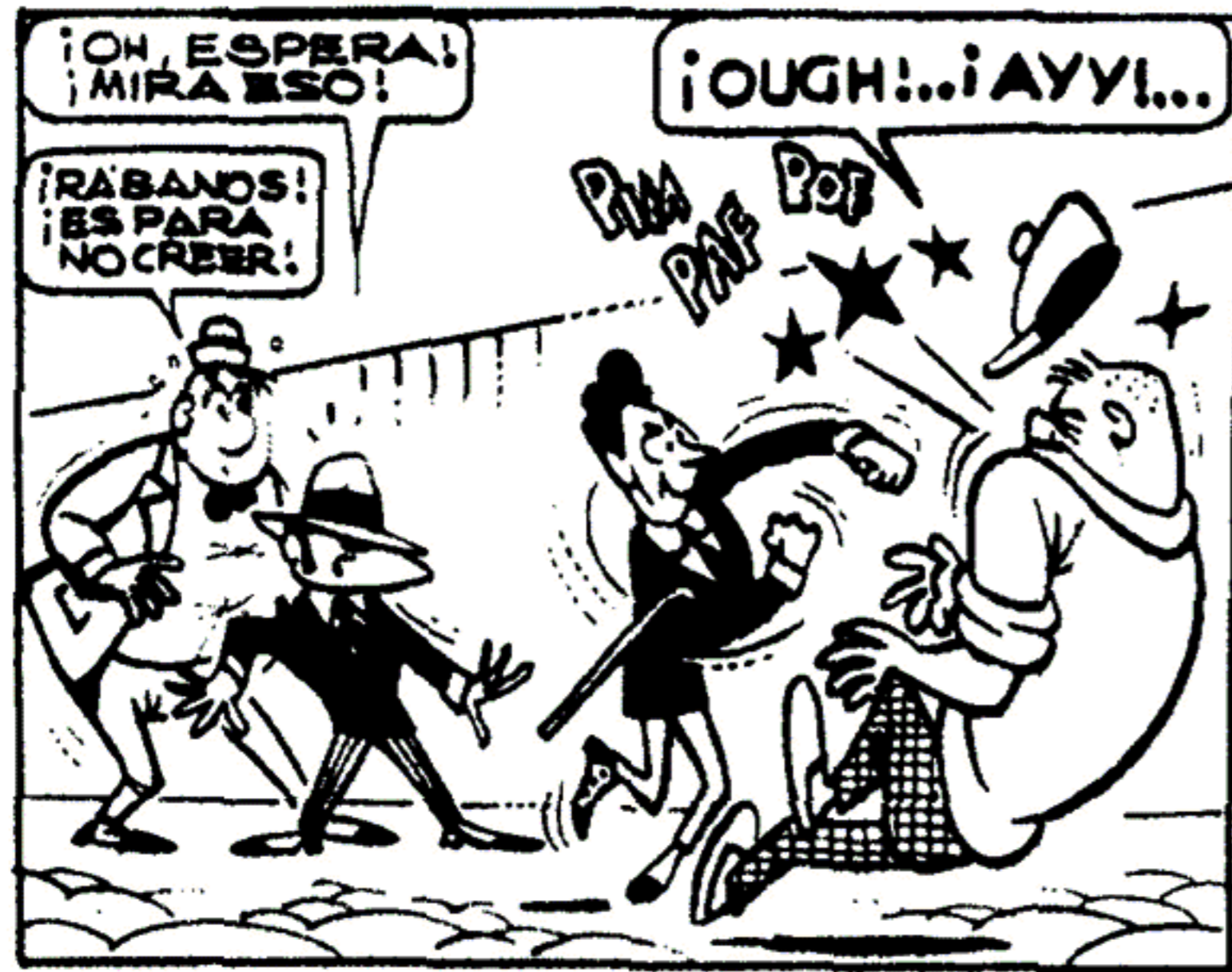

DIAS MAS TARDE

¡BRAVO! ¡EL MUCHACHO ESTA PULIENDOSE EXTRAORDINARIAMENTE, TIENE PASTA DE CAMPEÓN!

¡QUE BIEN LO LOGRO, JEFE!

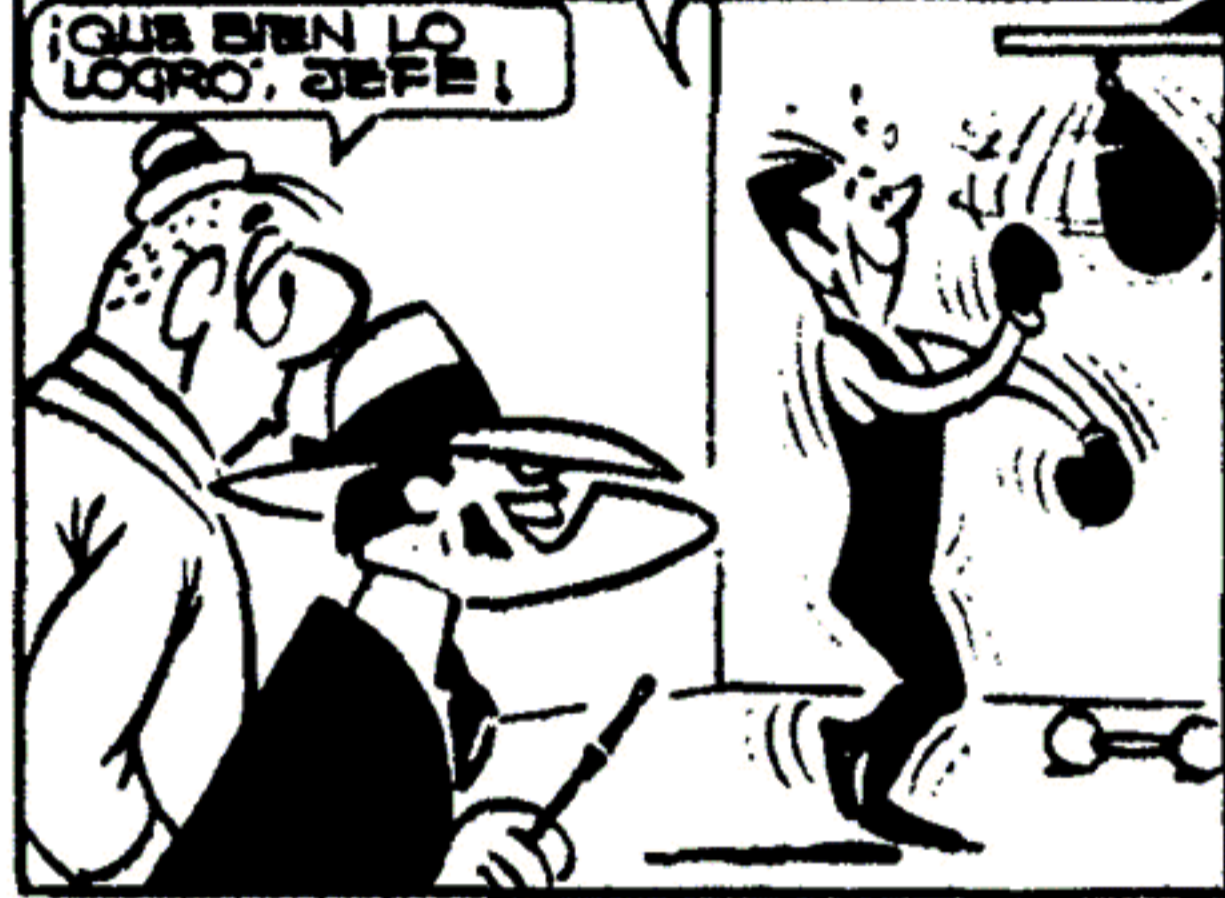

¡BIEN, MUCHACHO, HOY SERA UN GRAN DIA! ¡VENDRA TEX CHANCHULLEY, EL PROMOTOR, A VERTE! ¡EL DESTINO QUISO QUE NOS UNIERAMOS PARA EMPRENDER LA GRAN EMPRESA!



¡SALUD, TARAS! ¿DONDE ESTA TU JEFE Y ESA MARAVILLA QUE ME VA A PRESENTAR P!...

¡OH, ADELANTE, TEX!



¡DÓ DÓ DÓ! ¡NO ME HAGAS REIR, AL! ¡ESTE FIDEO NO LE GANA NI A UNA MOSCA!... ¡ESTO ES UNA BROMA!

¡NO TE QUIES POR LAS APARIENCIAS, TEX, PONLE UN SPARRING Y VERAS DE LO QUE ES CAPAZ!

¡SEA!



Y ASI SE HIZO

¡CIELOS, ES VERDAD! ¡TIENE DINAMITA EN LOS PUÑOS!

¿TE CONVENCES AHORA?



¡LO HAREMOS DEBUTAR CON UNO DE MIS POLLOS!... ¡JE JE! ¡YA PUEDES IR ACEPTANDO APUESTAS CONTRA TU PUPILO!...

¡JE! PRECISAMENTE BSO ES LO QUE HARE, HAS INTERPRETADO MI IDEA!





SE PROGRAMÓ LA PELEA Y SE ANUNCIÓ EN AFFICHES EL DEBUT DE 'KID FIDEO'

EL SÁBADO GRAN MATCH DE BOX

DEBUTA KID FIDEO vs. TONY CASTAÑÓN  
ESTADIO LA OLLA PERDIDO MILITAR

HABRÁ QUE VERLO...



¡JE JE! TODOS JUEGAN A MANOS DE TONY CASTAÑÓN!... ¡LÓGICO! ¡LASTIMA QUE SE LLEVARÁN UNA SORPRESA!... ¡JE JE. ACEPTEMOS TODAS LAS APUESTAS!... ¡DOBLE CONTRA BENCILLO A MANOS DE KID FIDEO, Y NOS LLENAMOS!

¡OK. JEFE!



Y EL SÁBADO A LA NOCHE EL ESTADIO SE LLENÓ PARA VER COMO TONY CASTAÑÓN MASACRABA AL DEBUTANTE

¡A ESE FLACO LO MANDAN AL MATADERO!  
LO VAN A TENER QUE BUNTAR CON CUCHARITA  
¡POBRE CHICO!

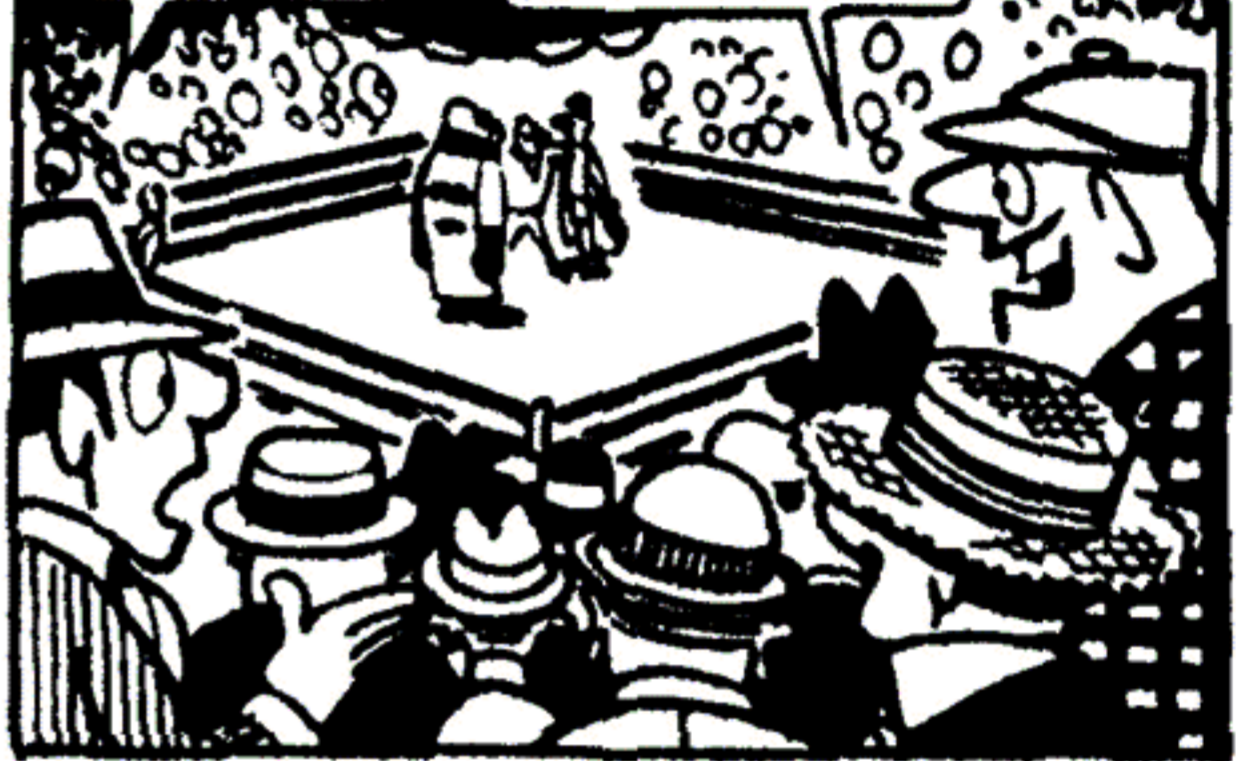

¡ESO ES LO QUE CRIBEN, JE JE!... YA EMPÉZO LA PELEA, Y DENTRO DE UN RATITO, A COBRAR!

¡TAMBIEN, SI LLEGA A PERDER, NOS TENEMOS QUE IR DEL PAÍS!



PERO AL FINQUE SABIA A LO QUE IBA... ¡KID FIDEO ENTRO CON TODO...

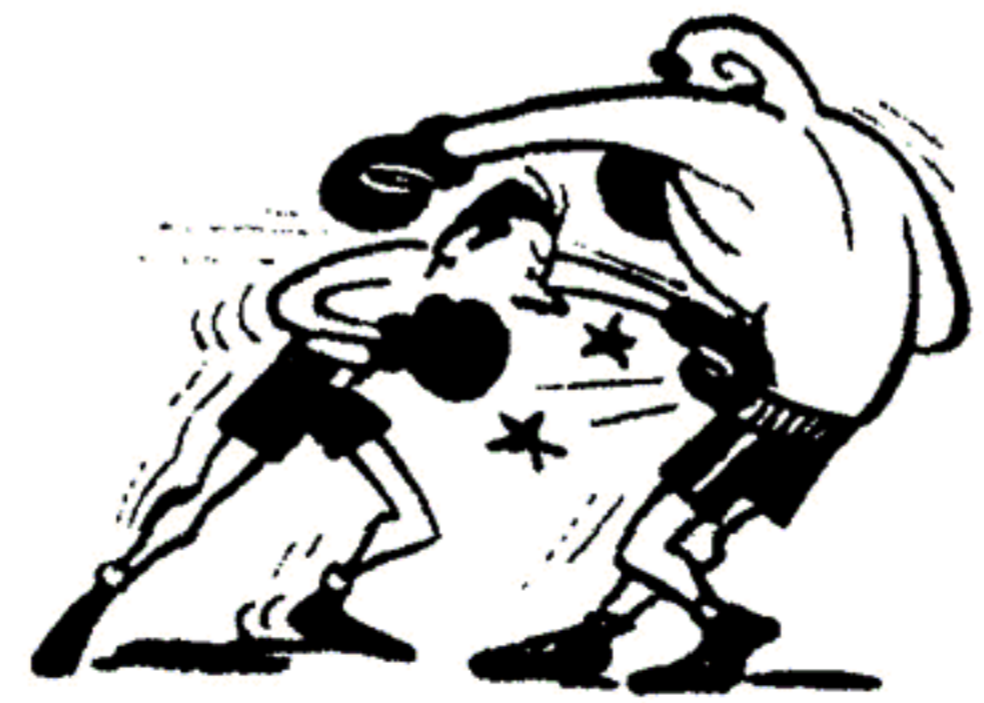

...Y DISPUESTO A TERMINAR ENSEGUIDA CON TODO!...

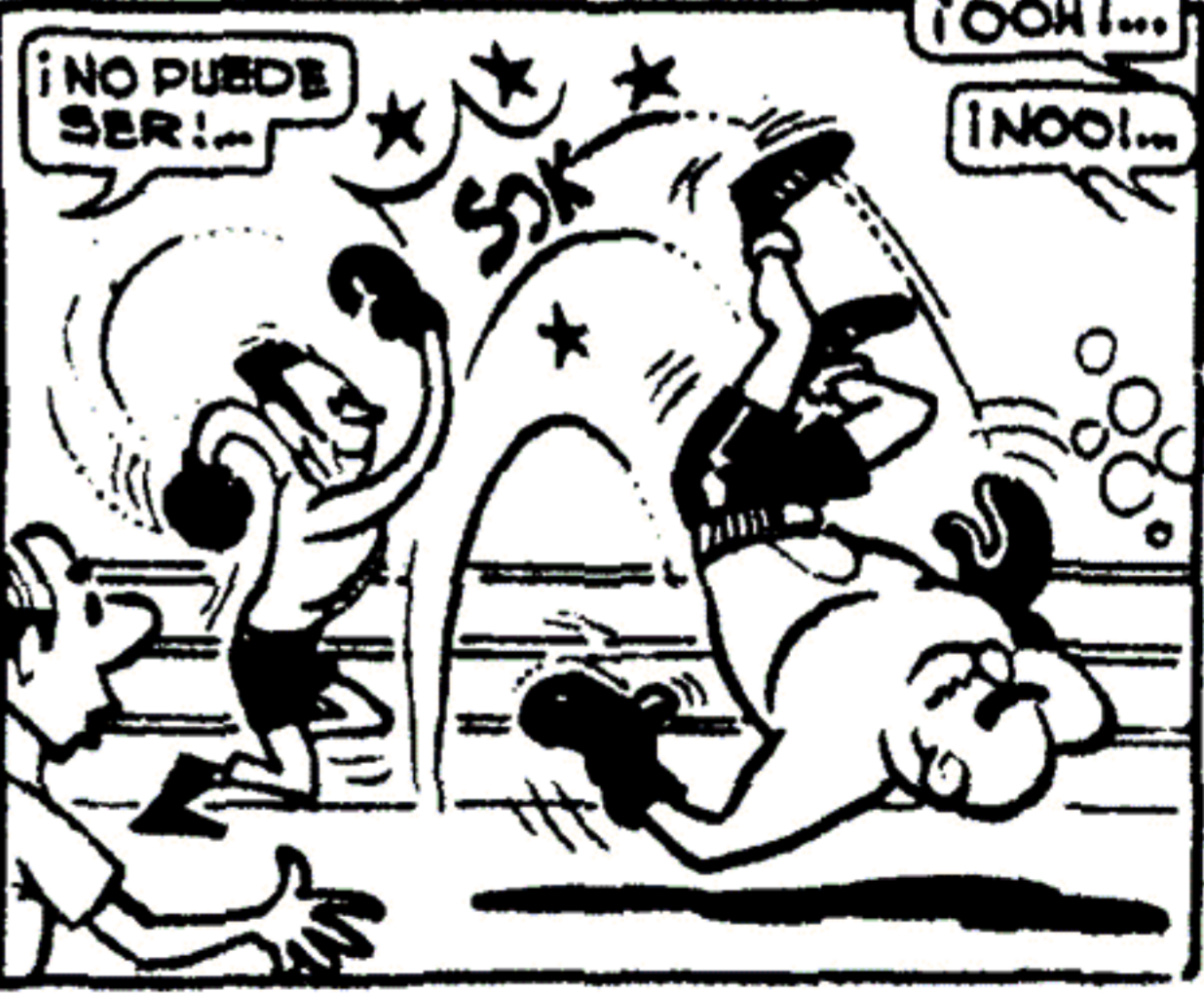

KID FIBBO GANA POR K.O.  
Y EL ÁRBITRO LEVANTA SU  
BRAZO ANTE LA ALEGRÍA DE  
AL FEÑIQUE Y EL ASOMBRO  
DEL PÚBLICO...

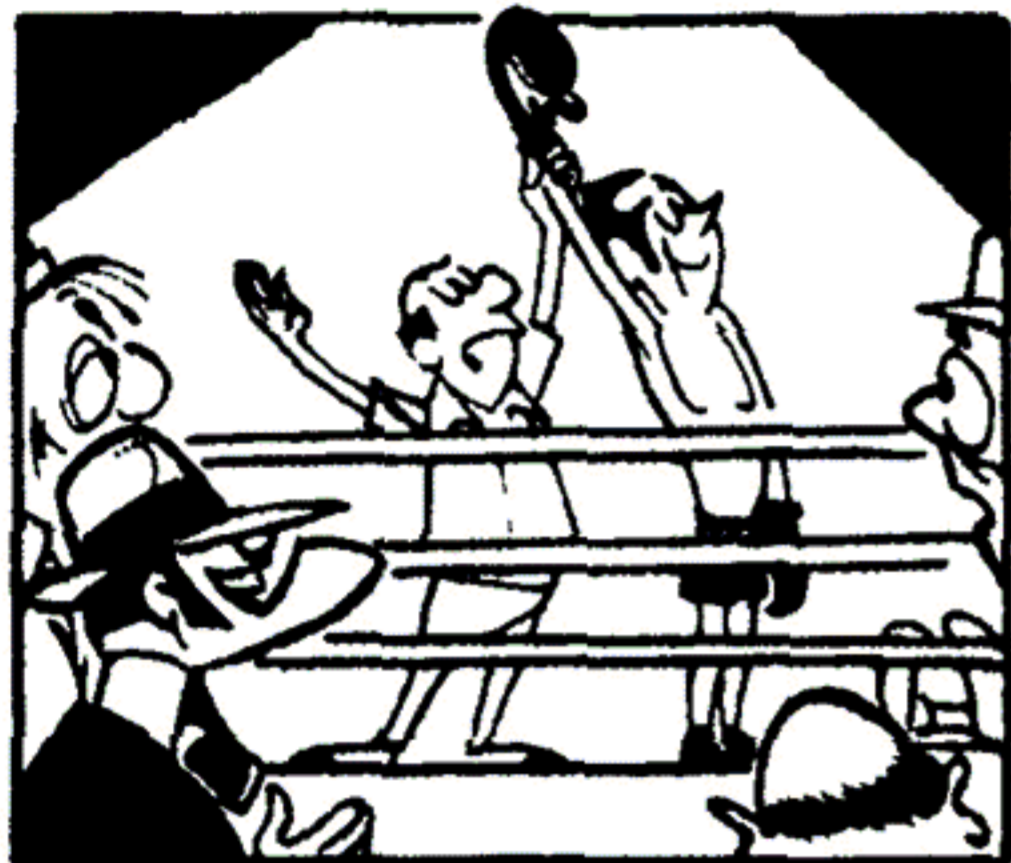

¡MAGNÍFICO NEGOCIO, ALÍ! ¡AQUÍ TIENES  
TU PARTE! ¡JE JE, NADIE SE ESPERABA  
ESTE TRIUNFO! ¡TENEMOS UN NUEVO  
FILÓN DE ORO!...



¡GRACIAS A  
MI OJO  
AVISOR!

¡QUERIDO KID! ¡DE  
AQUÍ A LA GLORIA!  
¡HASTA EL CAMPEONATO  
DEL MUNDO NO PARAS!

¡NUNCA ME  
HUBIERA SONA-  
DO ESTO, SEÑOR,  
ME GUSTABA EL  
BOXEO, PERO  
NUNCA PENSE  
LLEGAR, SOY  
MUY TÍMIDO!  
¿SABE?

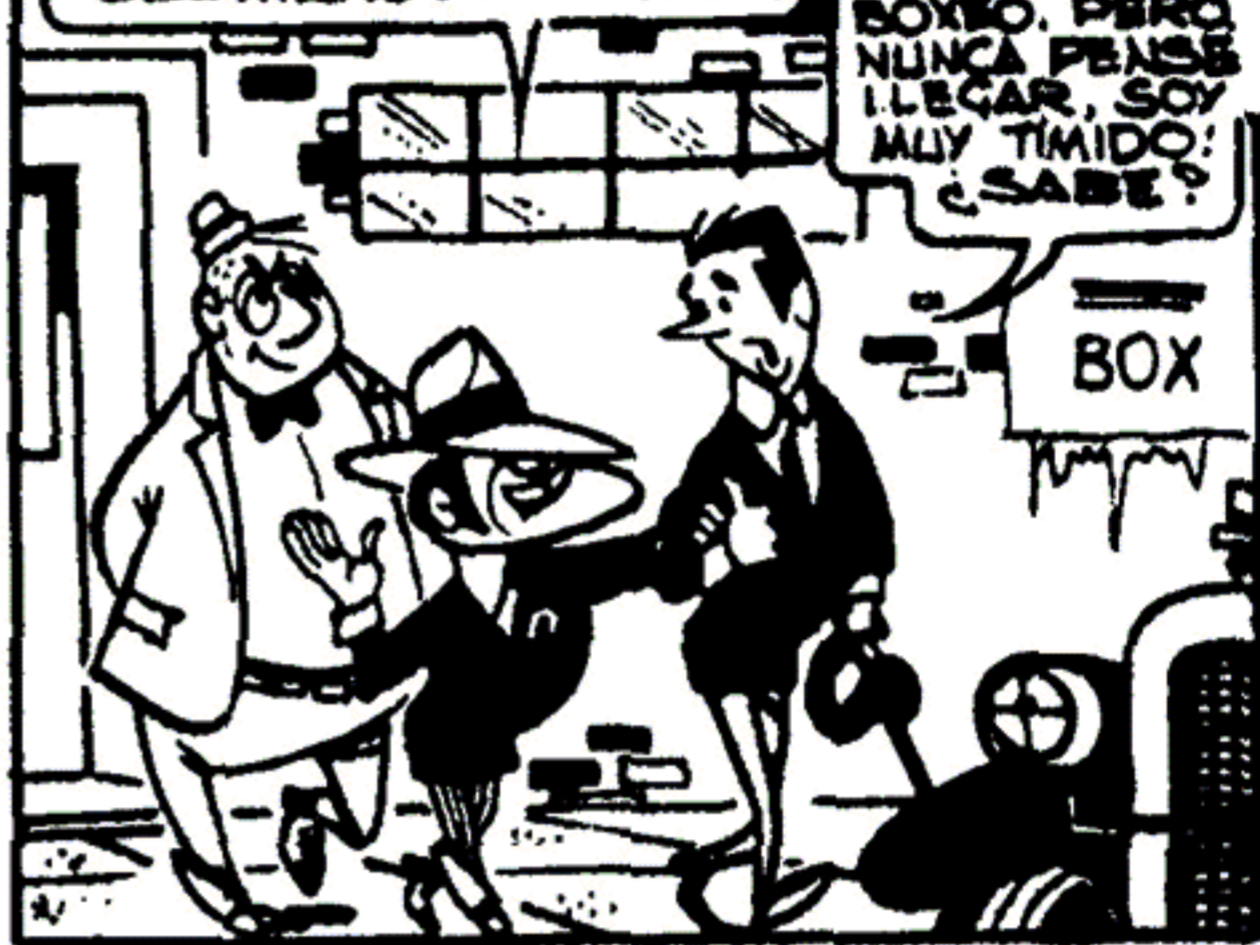

BOX

Y SE SUCEDIERON  
LAS PELEAS,  
KID FIBBO  
GANABA, Y  
LOGICAMENTE,  
TAMBIÉN AL  
FEÑIQUE, QUE  
SABIA MANE-  
JAR EL NEGOCIO  
Y EXPLOTAR  
LAS CONDICIONES  
DE KID PARA  
SU BENEFICIO



¡BRAVO KID! ¡LA  
PRÓXIMA PELEA  
VA POR EL  
CAMPEONATO!



ESCUCHA AL, VOY A PROGRA-  
MAR LA PELEA POR EL CAMPEONA-  
TO, PERO AQUÍ ESTÁ NUESTRO  
GOLPE... ¡KID DEBE PERDER!

¿QUÉ? ¿VAS  
A MATAR A LA  
GALLINA DE LOS  
HUEVOS DE ORO?





Y así quedó arreglada la pelea por el campeonato, tal como se preveía, despertó enorme interés en el público...



¡UN ÉXITO, JEFE! ACEPTAMOS TODAS LAS APUESTAS A MANOS DE KID, COMO LISTO INDICO



Esa noche, todo estaba dispuesto para comenzar el match, Kid Fideo era el favorito, y los aficionados esperaban ver un nuevo campeón en él.



Y comienza la pelea...



SIN MAYORES ALTERNATIVAS PASA EL PRIMER ROUND Y COMIENZA EL SEGUNDO, DONDE KID DEBE TIRARSE

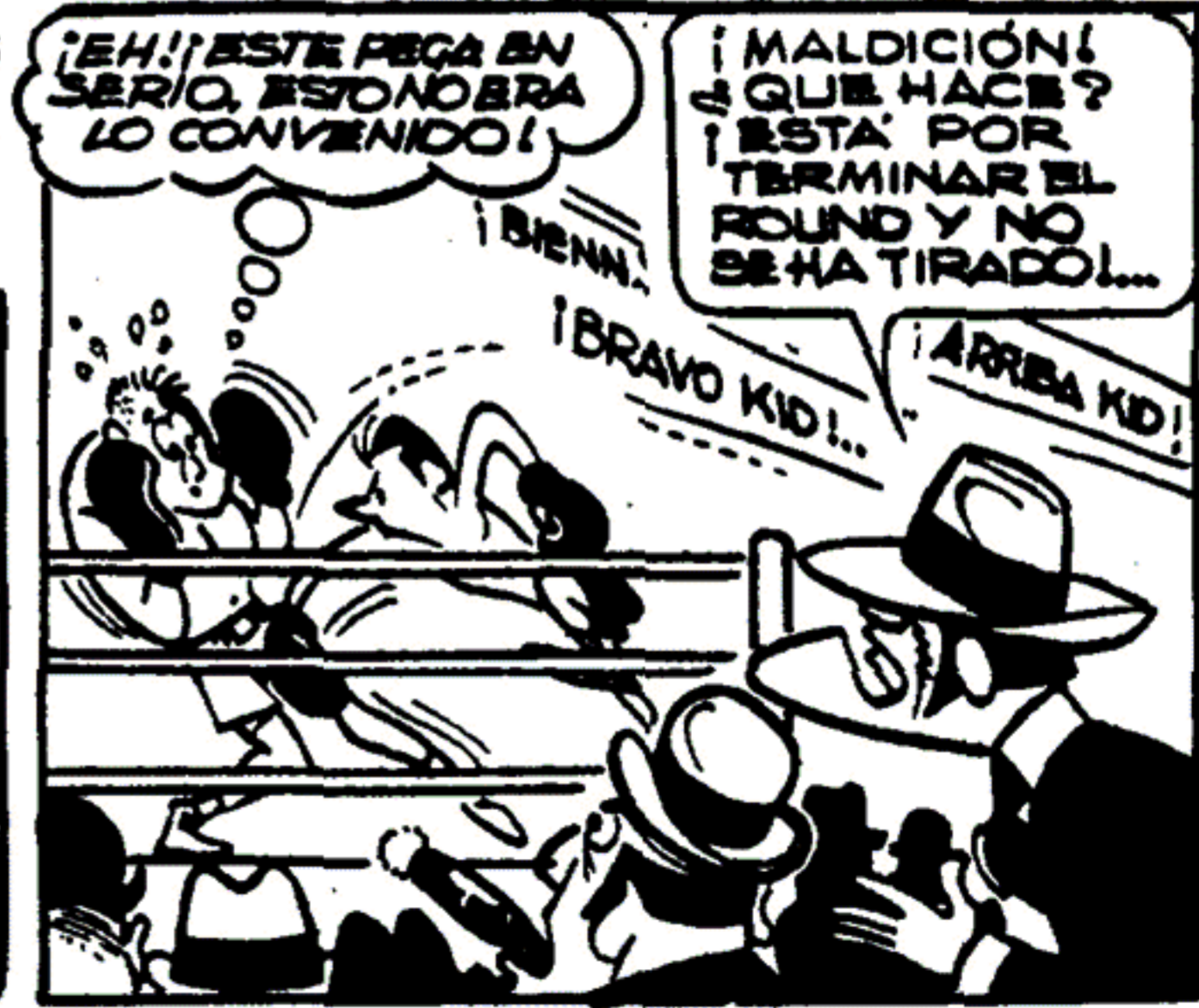







MAMPORRO CITY ESTABA ALBOROTADO CON LA LLEGADA DE ENGANIFO MANDRUE, MAGO, ILUSIONISTA, PRESTIDIGITADOR Y OTRAS VERBAS...

SEÑORAS Y SEÑORES: VENGAN A VERME ESTA NOCHE EN EL SALOON... CON MIS DOTES DE MAGO E HIPNOTIZADOR LOS MARAVILLARE

# Johnny Ferruños EN: EL CABALLO HUMANO

GUION: BENAVIDEZ

DISUJO: *[Signature]*



¿Y CÓMO PODEMOS SABER QUE LISTED ES UN ARTISTA COMPETENTE, QUE NO ES UN CHANTAPUFI?



PARA DISIPAR VUESTRAS DUDAS, AHORA MISMO HARE UNA PRUEBITA. ¿VEN ESE CABALLO? EN UNOS INSTANTES SE CONVERTIRA EN UN GATO...



MÍRAME... TÚ NO ERES UN CABALLO... ERES UN GATO... ERES UN GATO... ¡QUE LINDO MICHINO! ¡MISSS! ¡MISSS!



¡RETRUENOS!

MIAA OOOO!



¡BRAVO! ¡PARECE QUE SADE!

¡QUÉ NOTABLE!

¿QUÉ ME PASÓ? ¡ESE MALDITO ME CONVIRTIÓ EN UN POBRE GATO!



¡QUÉ SUERTE! ¡ESE MAGO ES EL TIPO QUE ESTOY BUSCANDO!



BUENAS... SOY TERENCE SMITY... ¿QUIERE GANARSE DIEZ DÓLARES?

¡CÓMO NO! ¿A QUIÉN HAY QUE MATAR?



BUENO... USTED BSSSS... BSSSS... BSSSS...

ESO SERÁ FÁCIL



AL DÍA SIGUIENTE...

¡RETRUENOS! ¡QUÉ CARA QUE TRAE LA MUJER DE MUTT BUSECO! ¿QUÉ LE PASARÁ?









YA POCAS MILLAS DEL LUGAR, EL VIEJO SAM PUPI, DESCUBRIÓ ALGO EXTRAÑO...



¡OH! ¡AHÍ ESTÁ EL DESAPARECIDO MUTT BUSECO! ¡Y COMIENDO PASTO!

¡HOLA, MUTT! ¿QUÉ ESTÁS HACIENDO?



GRUNCH



¡AYY!  
¡MI CUTIS!

¡AYY!



¡MUTT PROCEDIENDO COMO UN CABALLO! ¡LLEVARÉ LA NOTICIA AL PUEBLO! ¡ESTÁ MÁS LOCO QUE UNA CABRA!



...Y LES JURO QUE ES LA VERDAD. ¡MUTT HA SUFRIDO UN ATAQUE DE CHIFLADURA GALOPANTE!

¡IRÉ A CONSTATARLO...

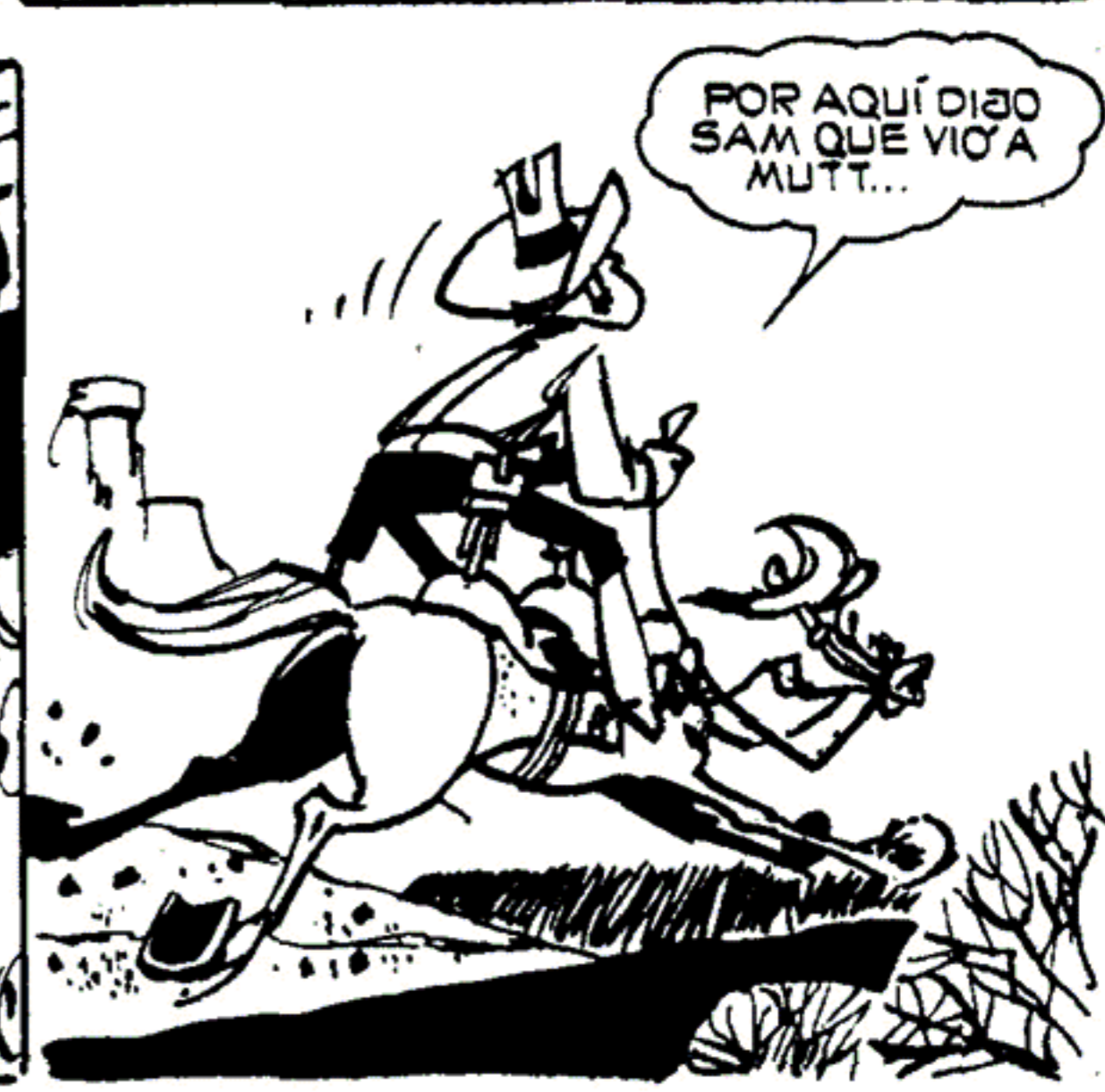

¡POR AQUÍ DIBO SAM QUE VIO A MUTT...



¡RETRUENOS! LAS HUELLAS LLEVAN AL RANCHO DE TERENCE SMITY...



¡RECONTRARETRUENOS! ¡MUTT CONVERTIDO EN CABALLO! HABLARE CON TERENCE.



¡MALDICIÓN, JOHNNY! ¡ME HAS DESCUBIERTO! ¡SOY UN DESGRACIADO!



LO QUE PASÓ, MUCHACHO, ES QUE SE ME MURIO EL ÚNICO CABALLO QUE TENIA Y SIN DINERO PARA COMPRAR OTRO, ENTONCES POR SOLO DIEZ DÓLARES...



... CONVENCÍ AL MAGO MANDRILKE PARA QUE HIPNOTIZARA AL PRIMERO QUE PASARA Y LO HICIERA CREER QUE ES UN CABALLO, Y ESE PRIMERO FUE MUTT BUSECO...



¡MUY BONITO, EH! ¡PUDE HABER SIDO YO EL PRIMERO Y AHORA ESTARÍA CINCHANDO COMO UN BURRO! ¿Y COMO PUEDE MUTT VOLVER A SU ESTADO NORMAL?



CON SÓLO RECONOCER A ALGUIEN DE SU FAMILIA...

RATO MAS TARDE, JOHNNY REGRESABA AL RANCHO DE TERCICIO ACOMPAÑADO DE LA ESPOSA DE MUTT...

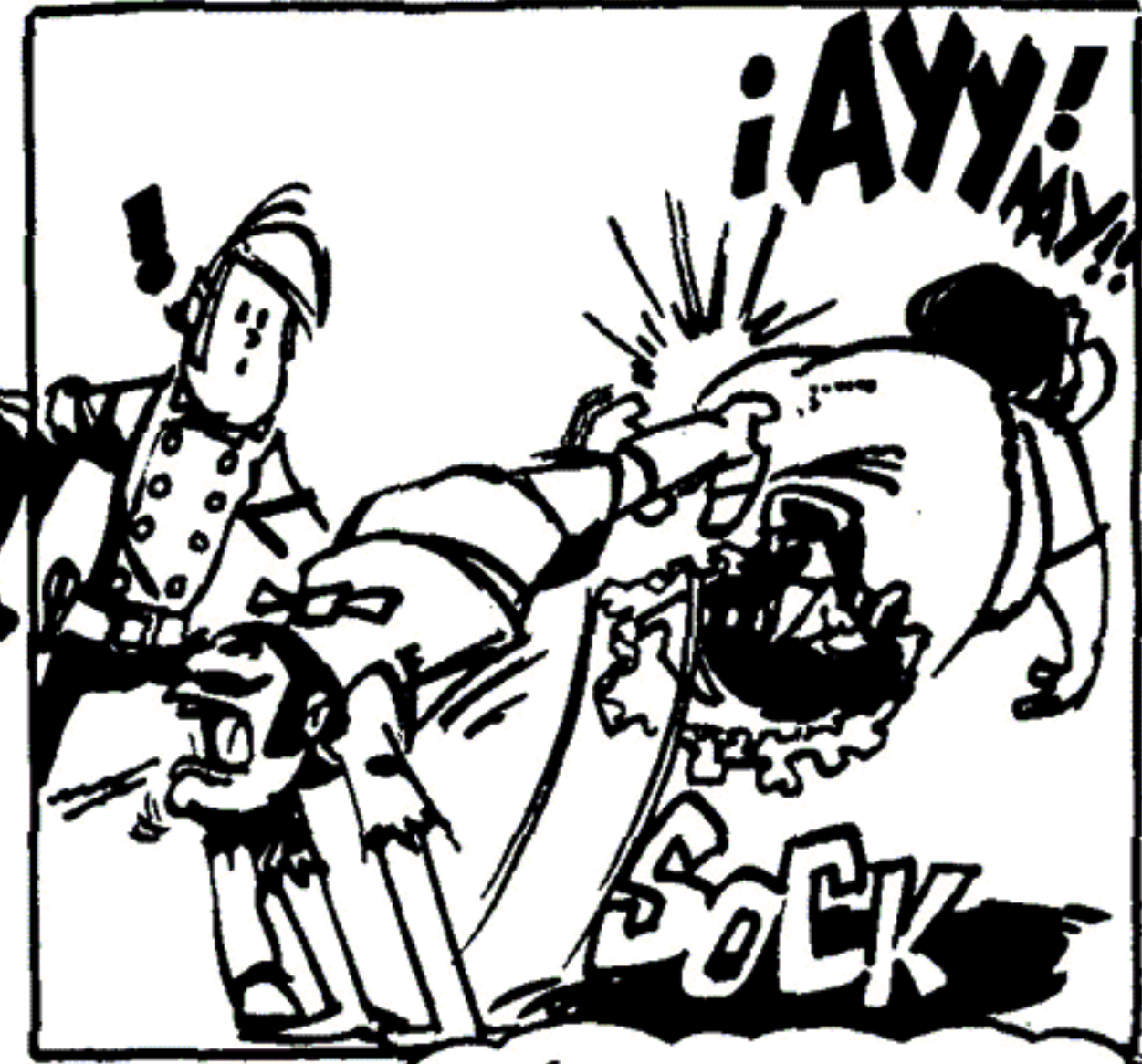

¡AYY!

SOCK



¡RETRUENOS! ¡MENOS MAL! PARECE QUE LA RECONOCIO.

¡QUÉ PENA! ¡QUÉ BUEN CABALLO ME PERDI!

TERENCIO, POR RAPTO DEBERÁ PRESENTARSE AL SHERIFF Y PASARSE UNA TEMPORADITA EN CHIRONA.



¡QUÉ LINDO! ¡ASÍ NO TRABAJARE POR UN TIEMPO!

¡QUÉ HOMBRAZO ERES, MUTT QUERIDO! ¡NUNCA ME HABÍAS DADO UNAS PATADAS TAN LINDAS!

FON

# ¡CHICOS!

# ...NO SE PIERDAN

# el SUPLEMENTO LUPIN!



**GRAN ALBUM DE VACACIONES**  
**¡Con las historietas más atrapantes!**

**Vean qué títulos**

- SALTAPONES en "VISITA IMPREVISTA"
- MINIMAN en "ESPIAS SUBMARINOS"
- EL GAUCHITO SABINO en "CUATREROS en la NOCHE"
- LUPIN en "PELIGRO en las SIERRAS"
- RESORTE y EL PROFE en "¡SE LLEVAN EL AVION COHETE!"
- TUERKITO Y GASOLINA en "TURISMO DE JUVENTUD"
- BICHO y GORDI en "VACACIONES SALVAJES"
- AL FIÑIQUE en "EL PUEBLO FANTASMA"
- JOHNNY RETRUENOS en "¡INDIOS AL ATAQUE!"

Chicos: también trae los planos para construir un velero de dos cascos y además un fabuloso concurso con

**¡30 PREMIOS 30!**



**¡Y RECUERDEN! ¡LAS VACACIONES**

**NO SON VACACIONES SI SE PIERDEN ESTE SUPLEMENTO!**



# LA PAGINA DE RESORTE EL

(un barrilete con rotor)

**E**STE barrilete es especial para remontarlo en un lugar de bastante brisa, como ser la orilla del mar, ríos, etc., por eso lo damos ahora en enero, para que se diviertan durante las vacaciones con él. Como vemos en los dibujos (y de ahí proviene el nombre) es mitad barrilete y mitad auto-giro.

Para comenzar la construcción consíganse cañas, una de bastante diámetro para hacer las aspas del rotor (las haremos de cañas por ser más resistentes y por la dificultad que tienen muchos chicos de conseguir madera balsa).

Comencemos por el armazón de la figura 1, consta de cuatro cañas (ver medidas en el dibujo) y una maderita

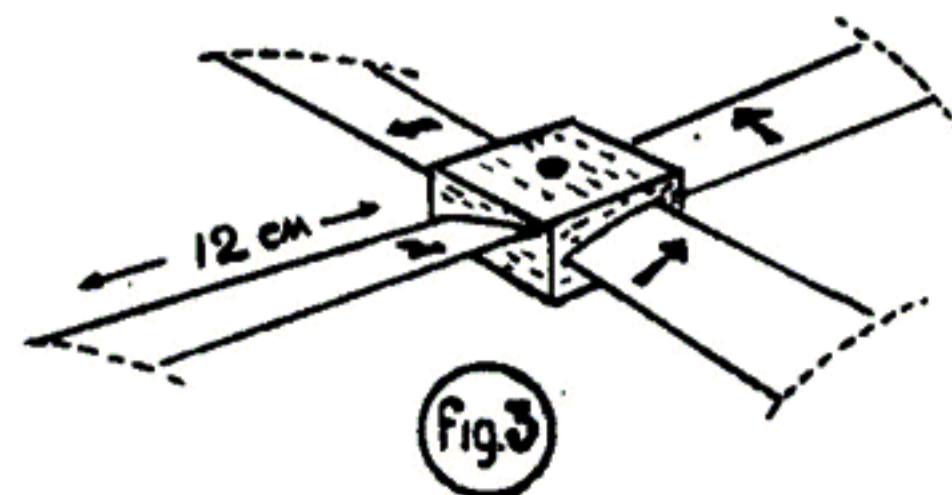
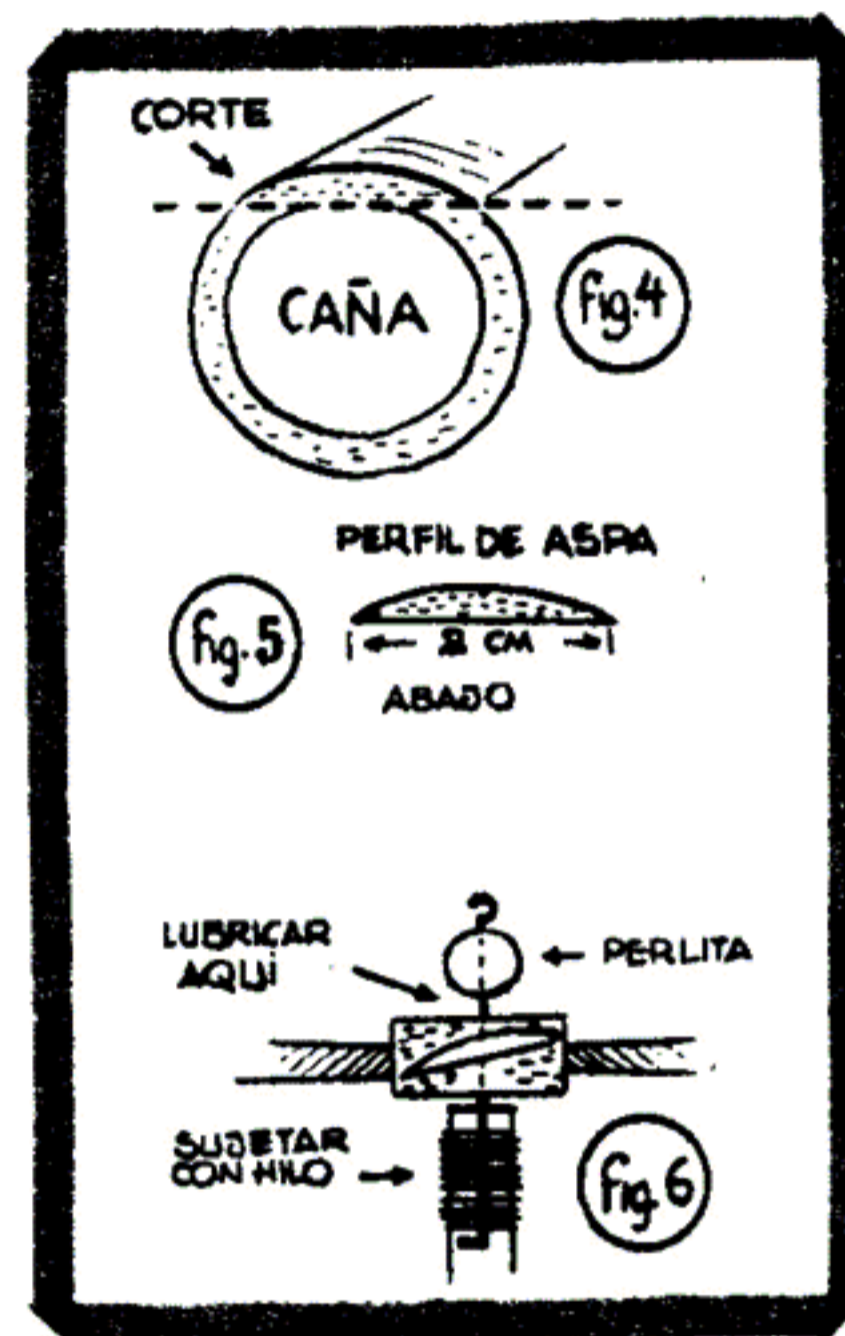
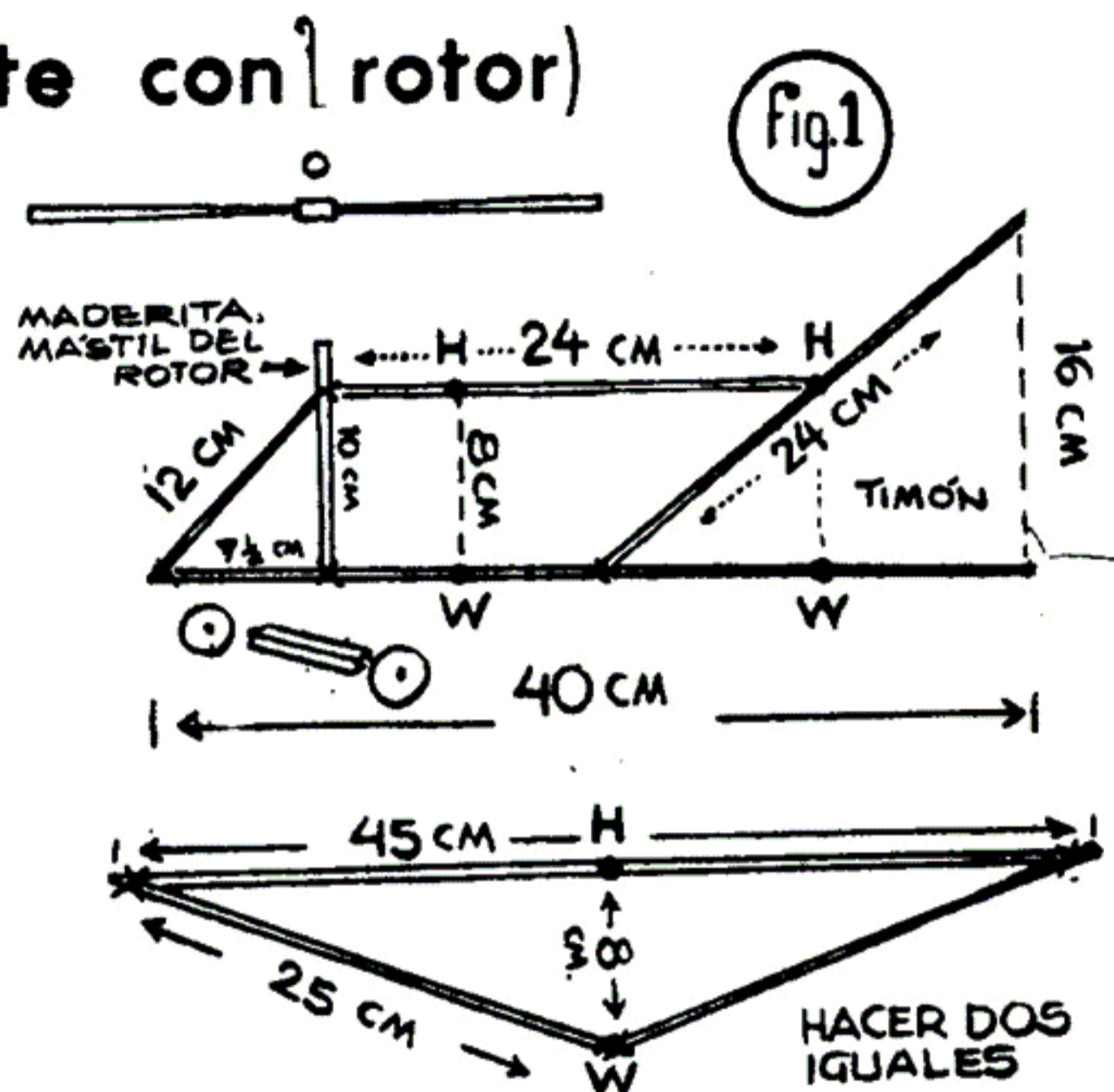

cuadrada que servirá como mástil del rotor y para fijar al piloto (las varillas de caña se atan como en la construcción de cualquier barrilete).

Luego haremos los dos triángulos de las alas que fijaremos en los lugares indicados con las letras H, H, W, W, y forraremos, luego haremos lo mismo con el timón, pero con papel barrilete o celofán de cualquier otro color para darle más vista.

El rotor lo haremos con un cuadratín de madera al que lo perforaremos para

que pase el eje y dé vuelta suelto, pero que no tenga mucho juego (fig. 2), en cada cara de este cubo efectuaremos con mucho cuidado cuatro muescas para insertar las paletas del rotor (mucho cuidado con la inclinación de estas ranuras, pues de ellas depende la inclinación de las aspas y como veremos en el dibujo 3 todas llevan la misma dirección e inclinación); las aspas las cortaremos de la caña gruesa que hablamos antes, fig. 4, podemos sacar las cuatro palas de una misma sección de



# GIROLETE

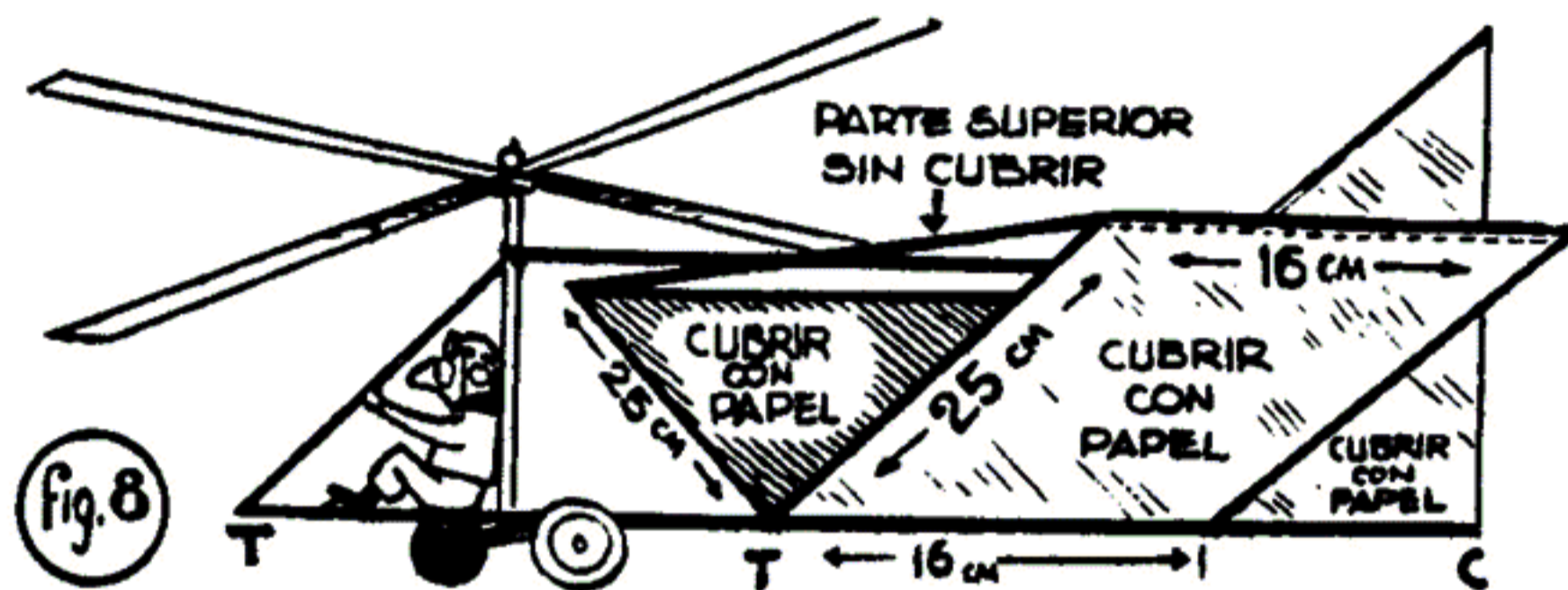

Fig. 8

caña, cada aspa tendrá dos centímetros de ancho por doce centímetros de largo. ¡Importante!, la parte curva de la caña, fig. 5, debe quedar hacia el lado de arriba del rotor. El eje lo haremos con un alambre grueso, si es posible acerado, con un clavo fino al que fijaremos en el mástil dándole varias vueltas de hilo, y en la parte superior si es posible colocarle una perlitita de collar o una arandelita (fig. 6), todo esto lo armaremos cuando las aspas del rotor estén bien

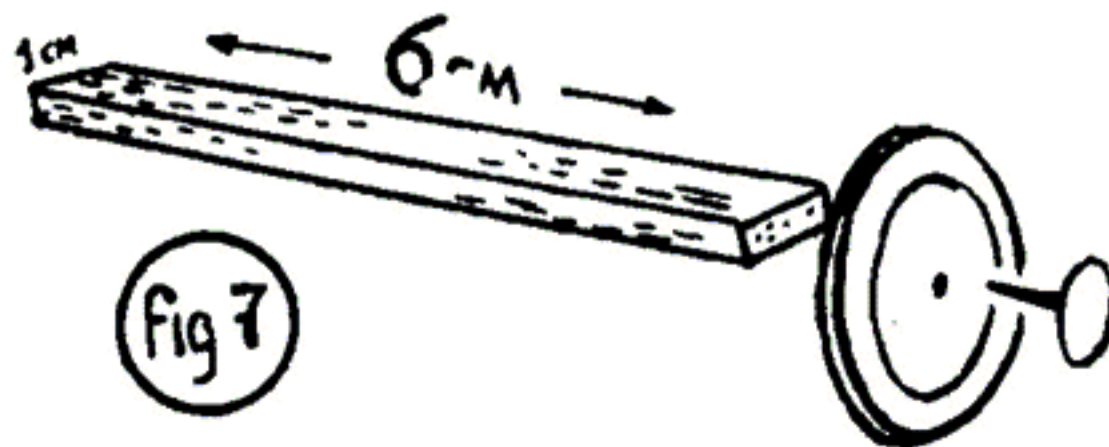

Fig. 7

pegadas en las ranuras del cubo de madera. ¡Dejar que seque bien el cemento antes de montar el rotor en el mástil!

Mientras tanto podemos pegar el piloto y las ruedas en cartulina, al piloto podemos darle un poco de color con las pinturitas que usamos en el colegio, así tendrá más vista...

Las ruedas van fijadas con dos clavitos en una madera de 6 cm. de largo que fijaremos en la varilla de caña debajo del mástil (fig. 7). Luego pegaremos las dos partes del piloto y/o cementaremos al mástil de los pies a la varilla inferior del Girolete, en la fig. 8 veremos el mismo terminado.

Para remontarlo lo inclinaremos a  $45^\circ$  para que el viento haga girar el rotor, luego se remonta como cualquier barri.

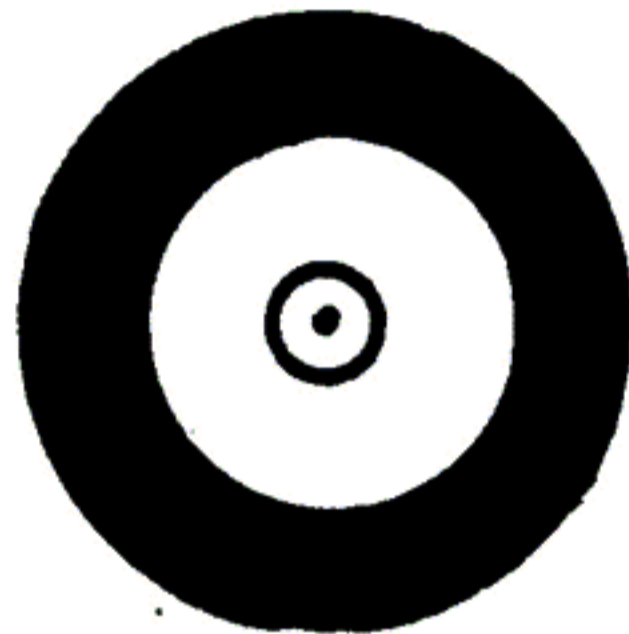
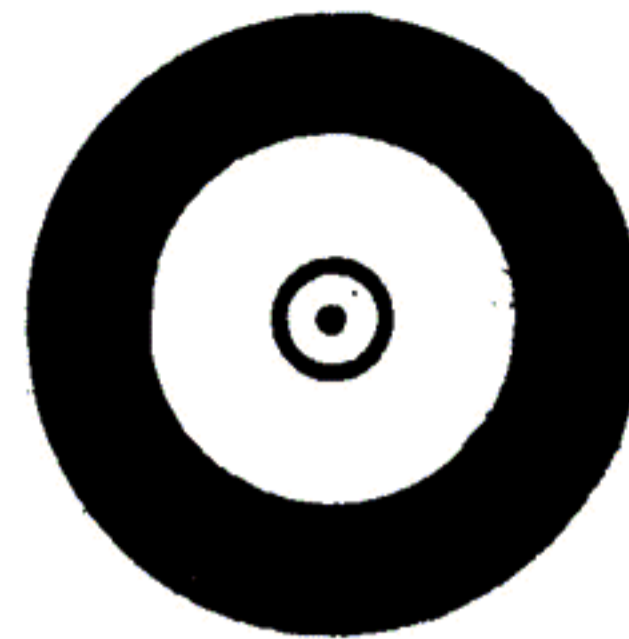

RUEDAS

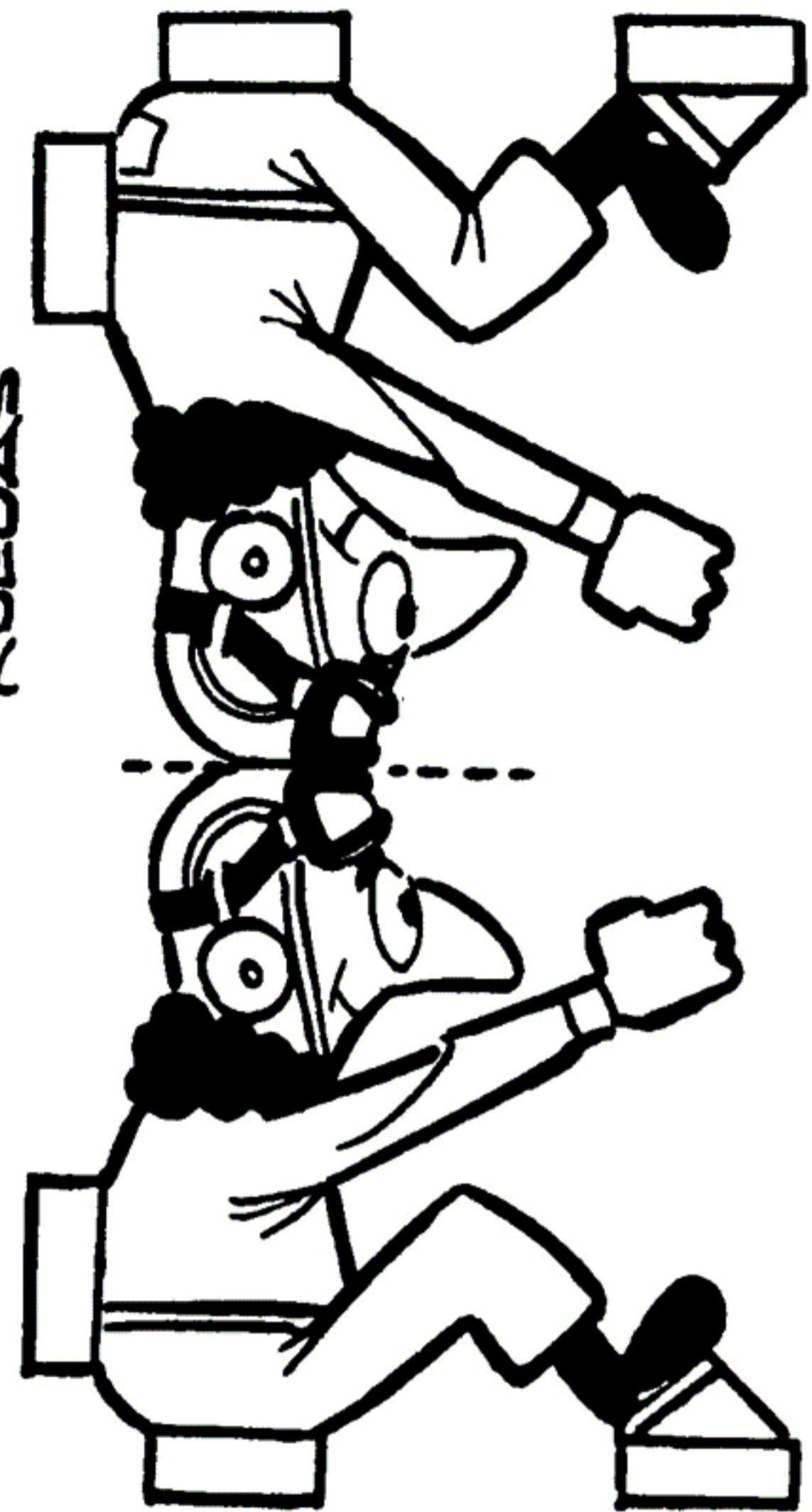

lete. Los tiros se toman por los lugares indicados con las letras (T), fig. 8, y la letra (C) indica el lugar donde se le agrega una cola, especialmente si el viento es muy fuerte. También en la misma figura están las medidas de las alas.

## EL PROXIMO NUMERO

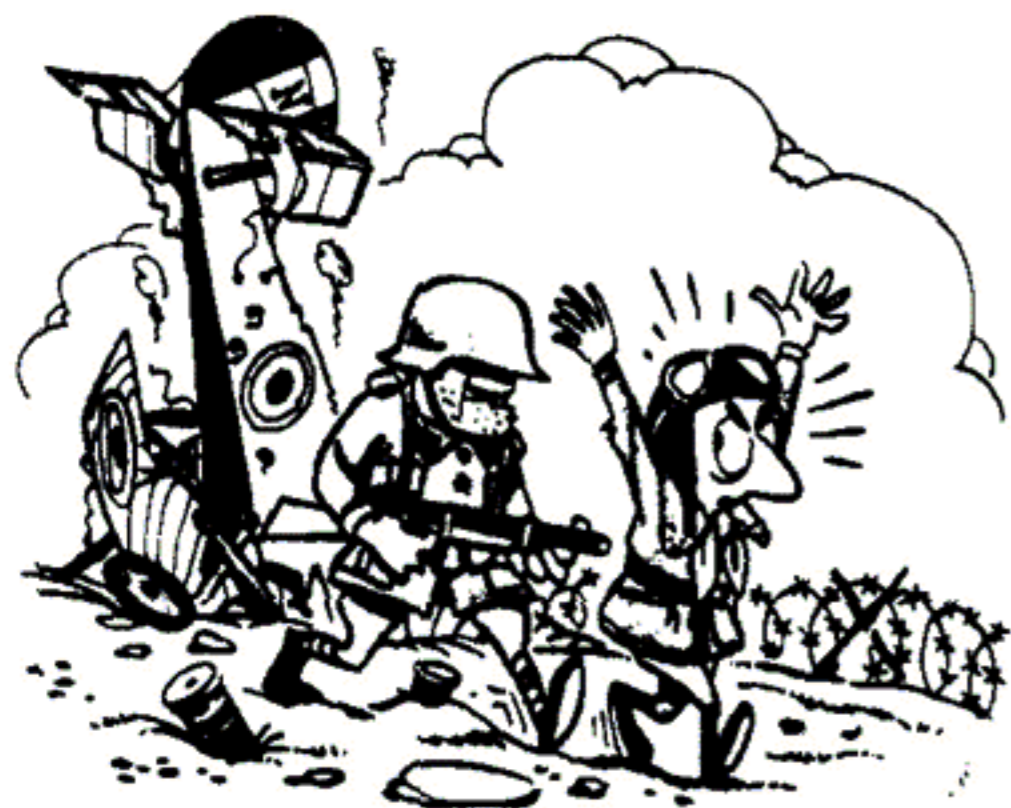

LUPIN EL PILOTO

en

## "HEROES, ¡LOS DE ANTES!"

Resorte veranea en Patasmóvil en "LAS EXTRAÑAS VACACIONES DEL PROFE". Bicho y Gordi en "COMBATE AEREO". Además, Al Feñique, Tuerkito y Gasolina, Purapinta, Johnny Retruenos y la página de Resorte con nuevas ideas para construir, todo esto en el número 41 de LUPIN que aparece los primeros días de

# FEBRERO

## EL CORREO DE GORDI

(desde abajo de mi sombrilla en la playa)

Correspondencia a Revista Lupin (Gardi): Diagonal Norte 825 - 3º P. - Capital Federal.



¡Hola, chicos! ¿Qué tal esas vacaciones? Para mí es la época más linda del año. Ayer fui con Bicho y Bubi a zambullirnos en el tanque australiano de la quinta y aunque no pudimos estar mucho tiempo porque nos echaron los quinteros, nos divertimos bastante.

¿Cómo les salió la radio? ¿Compraron el Album de Vacaciones? Les aconsejo que participen en el concurso, todos los premios son muy lindos, especialmente los "fútbols", las camaritas y cañancitos.

ANTONIO ENRIQUE MURE (Santa Fe). No creas que siempre estoy cansado. Eso sólo me ocurre cuando tengo que estudiar y trabajar... JE, JE, JE... (¡Que esto no lo sepa el dire!)

JULIO C. ODDONE (C. de Patagones). Astrus se fue a su galaxia. Resorte me dijo que no sabe si volverá, él también lo extraña mucho. Gracias por tus conceptos hacia esta revista y si me mandas a decir cuál es el número que te falta si lo tengo te lo envío.

HUGO FULVIO PEÑA (Misiones). Decile a los chicas de Villa Flor que ya son cientos los muchachos que juegan al fútbol con las pelotas que regaló la revista Lupin. Ojalá que ustedes también tengan suerte como la tuvieron los que

ganaron antes. ¡Saludos a tu barral y recardales que la revista Lupin está dibujada e impresa por artistas y técnicos argentinos. ¡Por eso es tan buena!

ALBERTO MECOLI (Rosario). ¿Y? ¿Te gustó el Album? ¡Se pasaron! ¿No?...

EDUARDO RIOS (Misiones). Te deseo suerte, el dire agradece tus conceptos.

JUAN ZUBIETTA (Pellegrini). No entiendo eso que me dices que Lupin saldrá mensual. ¿Acaso a tu ciudad no llega la revista todos los meses?

VICENTE AYALA y JULIO C. FERNANDEZ (Corrientes). ¿Trasmisor o Receptor? Si es esto último lo que querían creo que Resorte los dejó bastante conformes el número anterior.

ROBERTO YONAMINE (Guillón), VICTOR HUGO OJEDA (Tucumán), JUAN CARLOS MACHI (Santa Fe), ANA B. PIARUCCI (Córdoba), CARLOS BU-CARRELLI (Punta Alta) y ENRIQUE MORENO (Rosario). Muy lindos sus dibujitos. ¡Felicitaciones!

Bueno, chicos, antes de despedirme les pido que cuando escriban al concurso del Album cuéntenme cómo les fue con el Girolete y el Yatecito de doble casco.

¡Hasta el mes que viene!

LUPIN - ENERO DE 1969 - Revista mensual de historietas cómicas completas, editada por Ediciones G. D. S. Precio en toda la República: \$ 60 ¢. OFICINAS: Avda. Roque Sáenz Peña 825, 3er. piso. Teléfonos: Redacción: 46-3453. Administración y Publicidad: 46-3441. Buenos Aires. Distribuidores. Capital: MACCHI y Cia., C. Calvo 2426, Capital. Distribuidor Interior y Exterior: CONDOR, Independencia 2744, Capital. Reg. de la Prop. Intelect. N° 960.616

Correo Argentino Central (B)	FRANQUEO A PAGAR CONCESION N° 726
	TARIFA REDUCIDA CONCESION N° 7950

**estudie  
fotografía  
y gane dinero**

**IFI**

**INSTITUTO  
FOTOGRAFICO  
INTERAMERICANO**

**Hipólito Yrigoyen 1116 3° B  
Buenos Aires**

**ENVIE HOY MISMO ESTE CUPON**

Nombre Apellido .....

Dirección .....

Localidad .....

**GRATIS**

**1**

Cámara foto-  
gráfica. Mate-  
rial de labo-  
ratorio, etc.



**SU PORVENIR ESTA  
EN LA FOTOGRAFIA**

Sea fotógrafo:  
Profesional, Artístico,  
Social, Deportivo, Técnico, etc.

La profesión de mayor  
proyección en el futuro.

Por correo en su casa  
cualquiera sea su edad  
para hombres y mujeres

**PRACTICAS PERSONALES  
OTORGAMOS DIPLOMA**

RADEL S. A.

# AHORA usted puede aprender a **DIBUJAR** en su casa, por correo



Usted recibe interesantes lecciones con ejercicios fáciles de realizar.



Un instructor especializado le guiará paso a paso corrigiendo y calificando sus Deberes, dándole consejos de verdadero amigo.

## Aprenda a **DIBUJAR**

### HISTORIETAS, CARICATURAS, PUBLICIDAD, DIBUJOS ANIMADOS

NO IMPORTA SU EDAD!... Conociendo los secretos de nuestro acreditado método de instrucción, cualquier persona — hombre, mujer o niño — puede, sin estudios cansadores y sin perder tiempo, dinero ni energías, aprender a dibujar toda clase de HISTORIETAS, CARICATURAS, PUBLICIDAD, DIBUJOS ANIMADOS, FIGURAS FEMENINAS, CREAR ARGUMENTOS PARA HISTORIETAS, etc.



#### VALIOSO EQUIPO PROFESIONAL GRATIS

Nuestros alumnos reciben durante su aprendizaje el valioso "Equipo Profesional Continental."

### CURSO DE INGLES

También impartimos el más Moderno, Práctico y Fácil Curso de Idioma Inglés. Nuestro Sistema Lógico Audio-Visual con lecciones amenas y valiosas grabaciones fonográficas le asegura un aprendizaje rápido y perfecto. UD. APRENDE VIENDO, ESCUCHANDO Y CONVERSANDO!

ENVIE CUPON HOY MISMO

#### MILES DE OPORTUNIDADES PARA HOMBRES Y MUJERES EN:

- ✓ AGENCIAS DE PUBLICIDAD
- ✓ SINDICATOS DE HISTORIETAS
- ✓ EDITORES DE REVISTAS
- ✓ ESTUDIOS DE CINE, Y TV.
- ✓ DIBUJOS ANIMADOS
- ✓ TALLERES GRAFICOS
- ✓ DISEÑO DE ENVASES
- ✓ PROPAGANDA GRAFICA

Para aprender a Dibujar, lo mejor es Continental



#### CONTINENTAL SCHOOLS, Dept.

Avda. de Mayo 784 - Buenos Aires

489

Sírvanse enviarme GRATIS folleto descriptivo.

Nombre \_\_\_\_\_ Edad \_\_\_\_\_

Dirección \_\_\_\_\_

Ciudad o Pueblo \_\_\_\_\_

Prov., Estado o Depto. \_\_\_\_\_

Solicite Folleto Gratis del Curso de: \_\_\_\_\_