

para armar

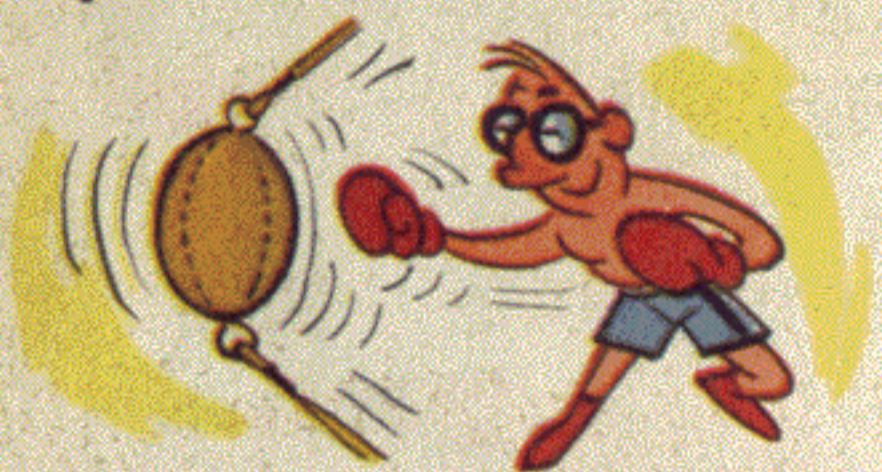

PUNCHINGBALL

Y LINTERNITA MUY FACIL

LÚPÍN

LA REVISTA QUE TE ENSEÑA COMO HACER

Nº 59

70 cts. = \$ 70

Año V

LEY: 11.723

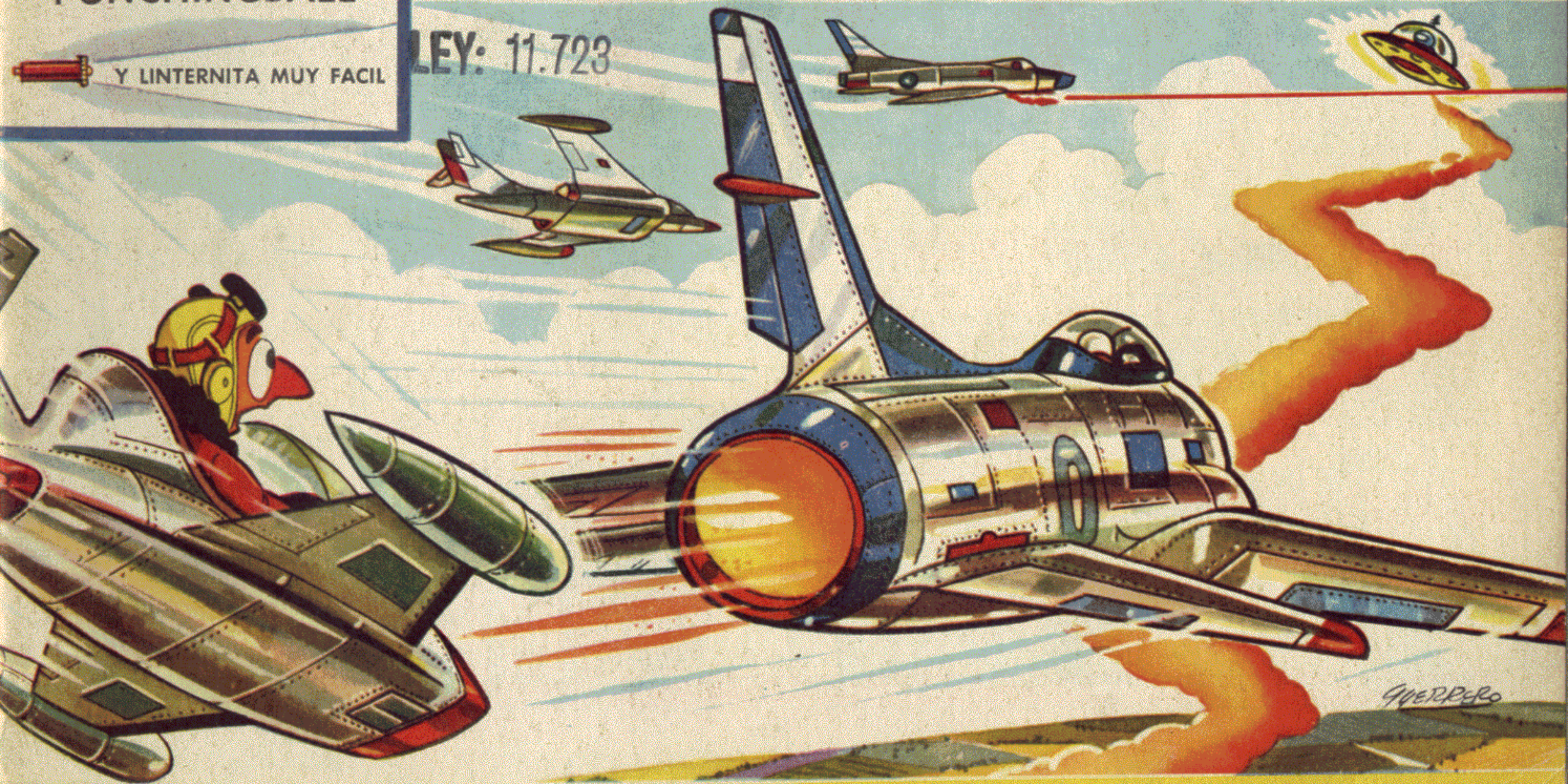

el consejo de un amigo

(sigue en la última página)

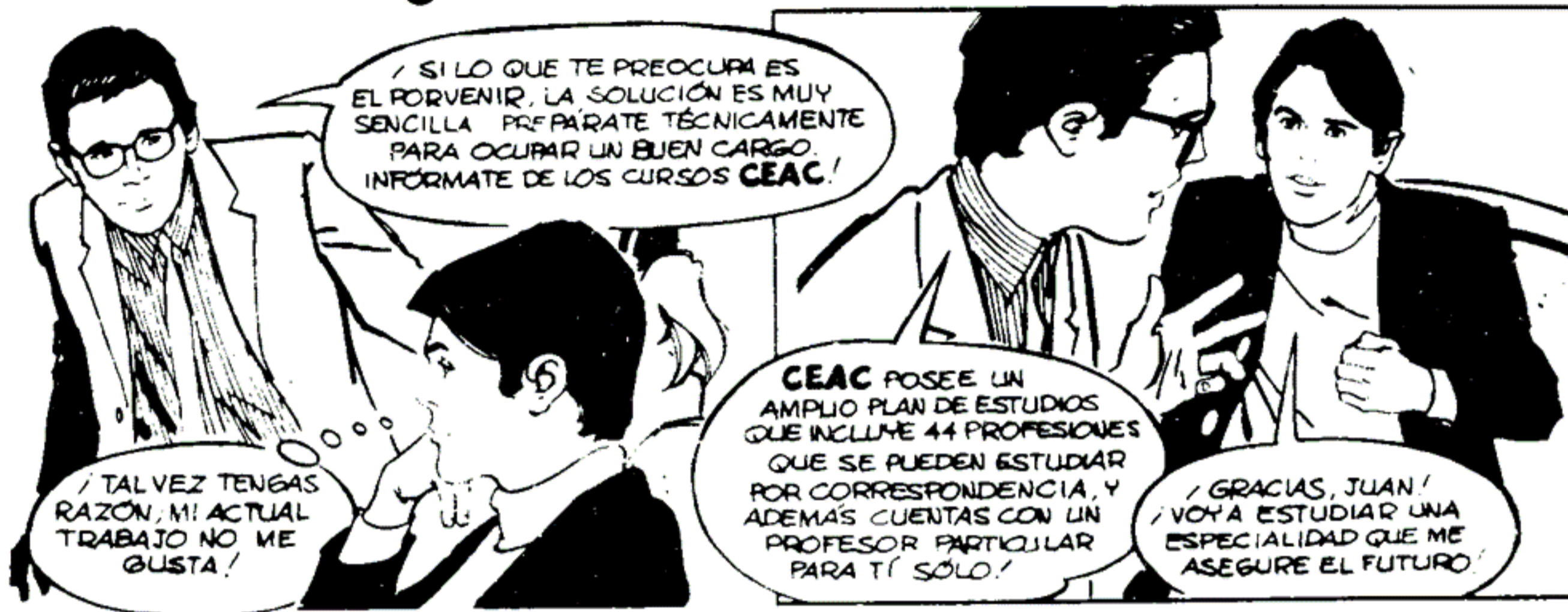

PURAPINTA

SE TIENE FE



DE TAL PALO

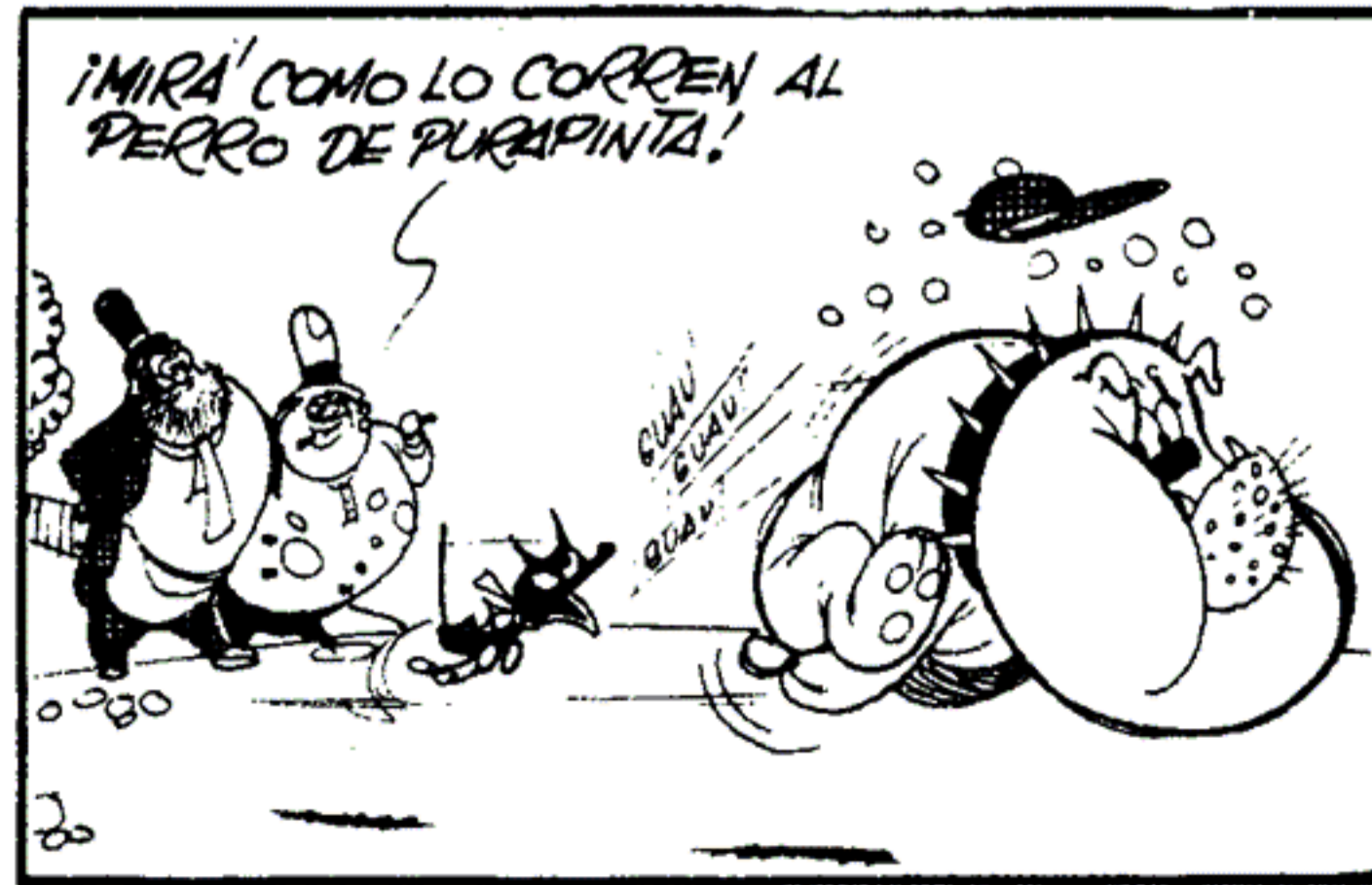
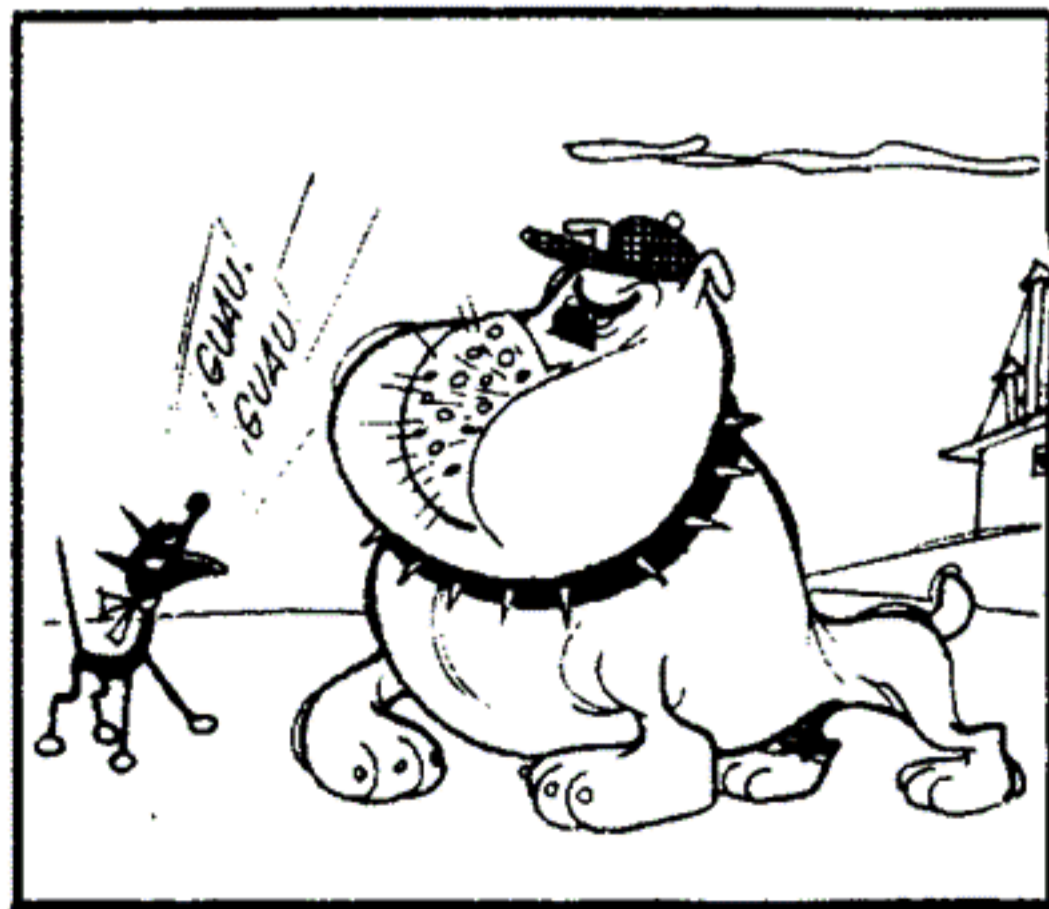
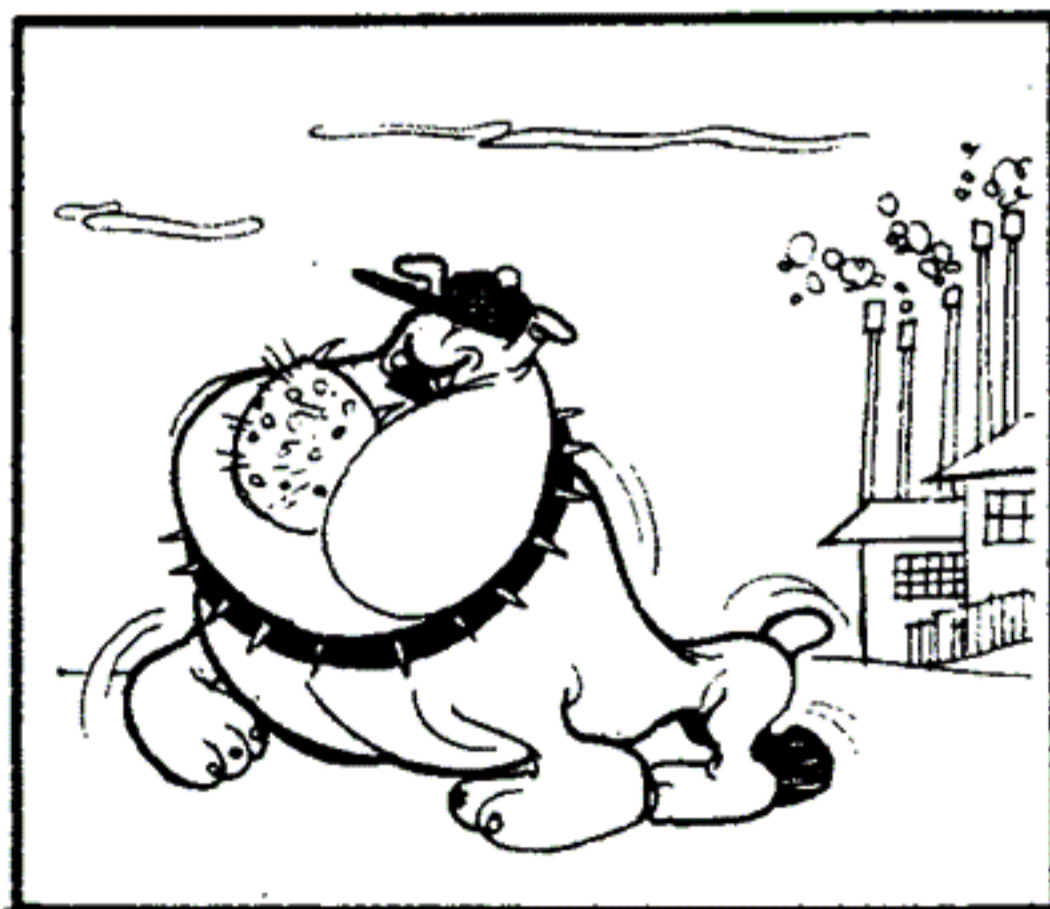

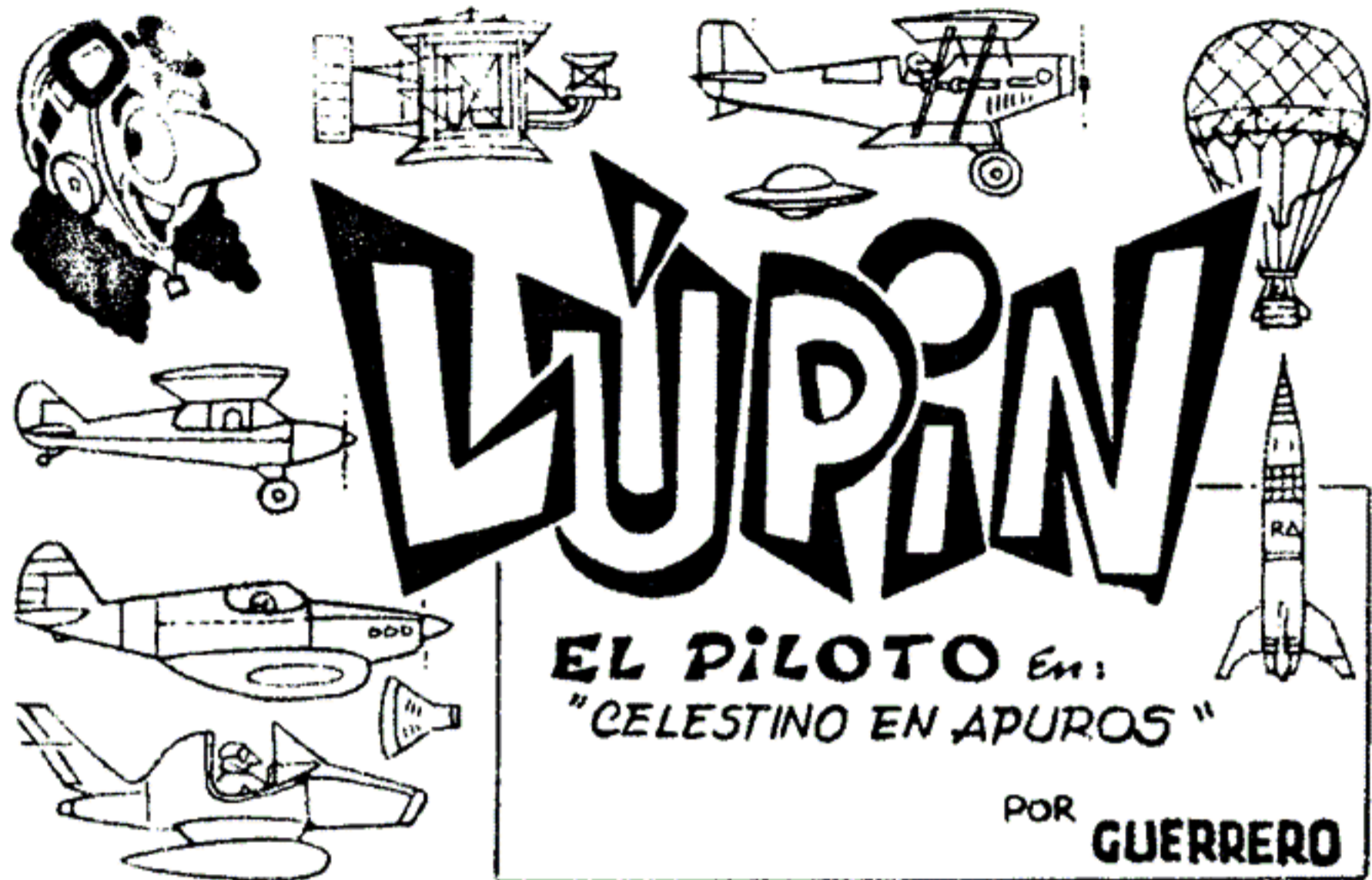

LUPIN

EL PILOTO En:
"CELESTINO EN APUROS"

por GUERRERO

¡HOLA, HOLA! ¿A QUIEN VEMOS AQUÍ?... ¡PERO SI ES CELESTINO! ¡EL VIEJO AMIGO EXTRATERRESTRE DE LUPIN! ¿LO RECUERDAN?..

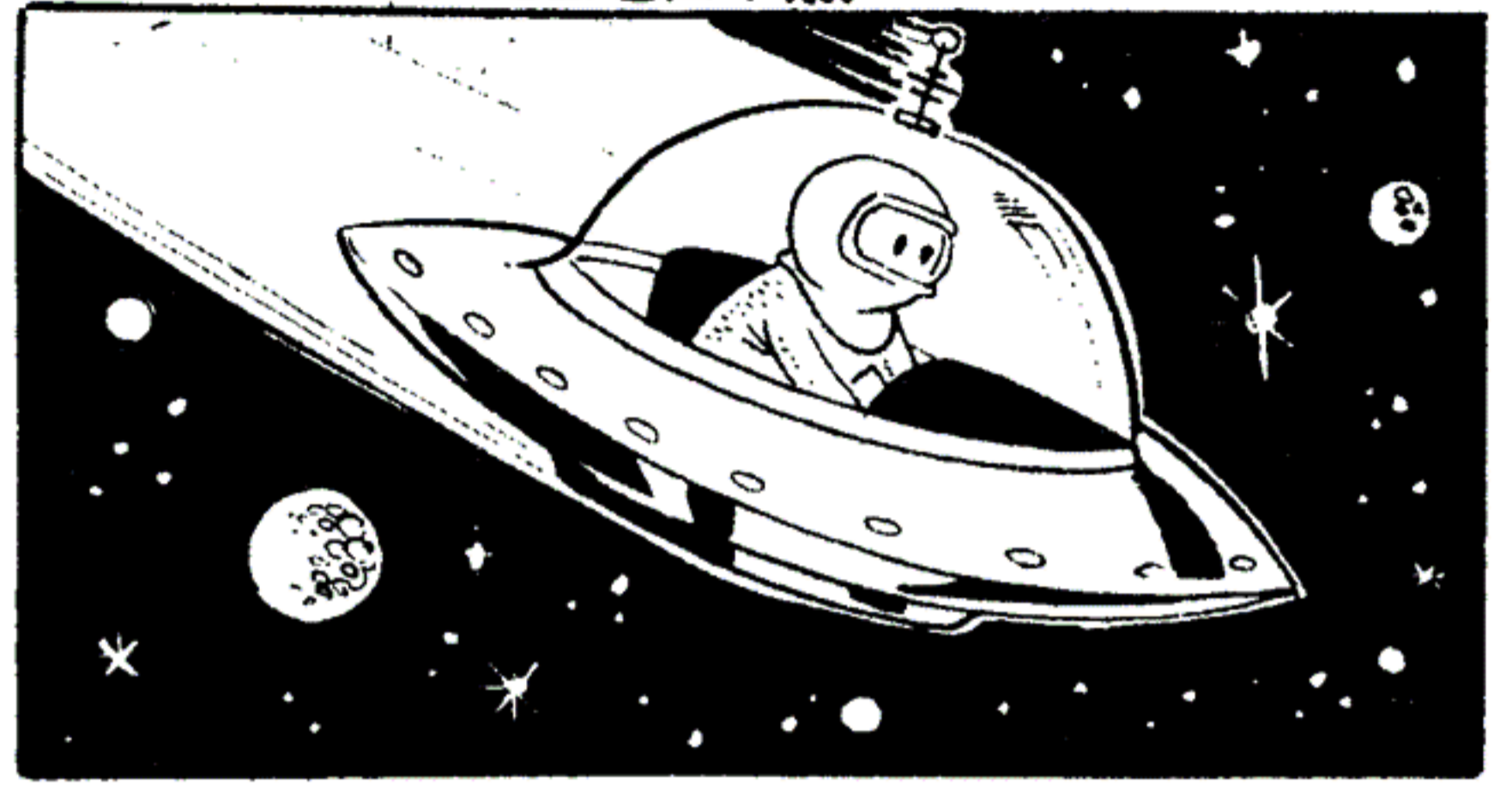

¿QUÉ ANDARÁ HACIENDO POR ESTOS LADOS?..



¡NO SE PREOCUPEN, SOLO ESTOY DANDO UNO DE MIS PERIÓDICOS PASEOS POR EL UNIVERSO

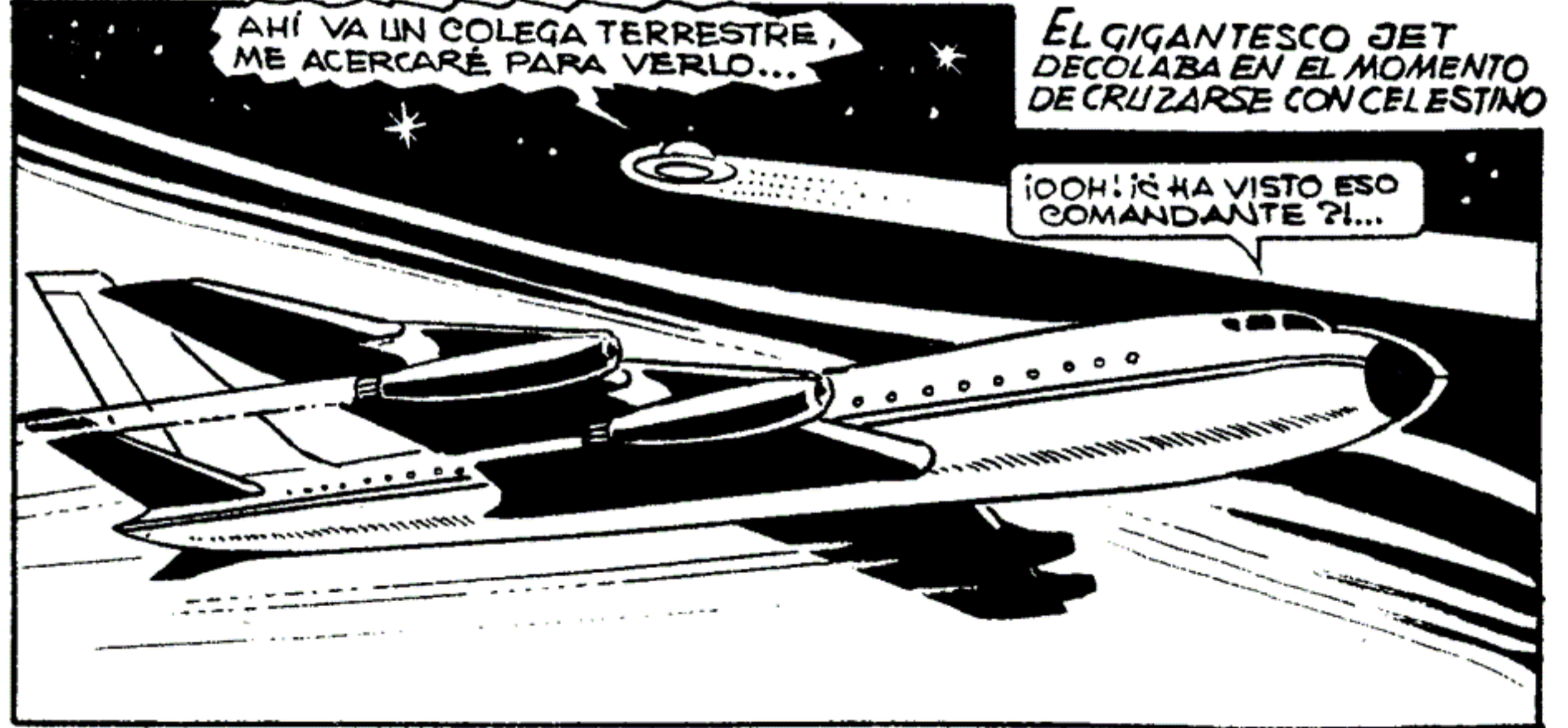

AHÍ VA UN COLEGA TERRESTRE, ME ACERCARÉ PARA VERLO...

EL GIGANTESCO JET DECOLABA EN EL MOMENTO DE CRUZARSE CON CELESTINO

¡OOH! ¿HA VISTO ESO COMANDANTE?!

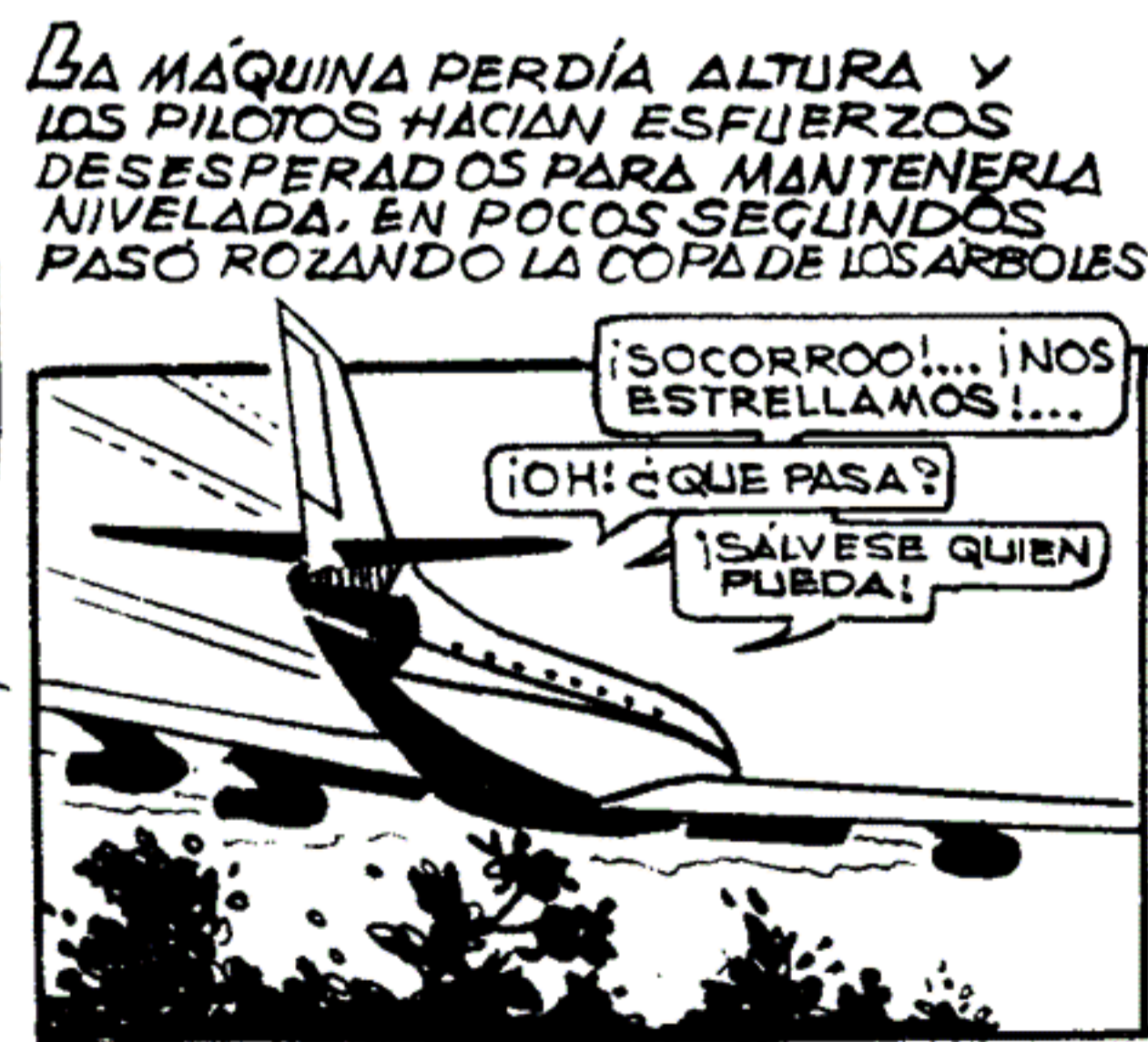

CUANDO EL APARATO ESTABA A PUNTO DE TOCAR TIERRA DE PANZA EN UN CAMPO CERCANO, SUS RUEDAS BAJARON MILAGROSAMENTE EVITANDO UNA CATASTROFE A PESAR DE LOS INCONVENIENTES DEL ATERRIZAJE

¡CARAY! ¡ESTO NO LO ESPERABA!

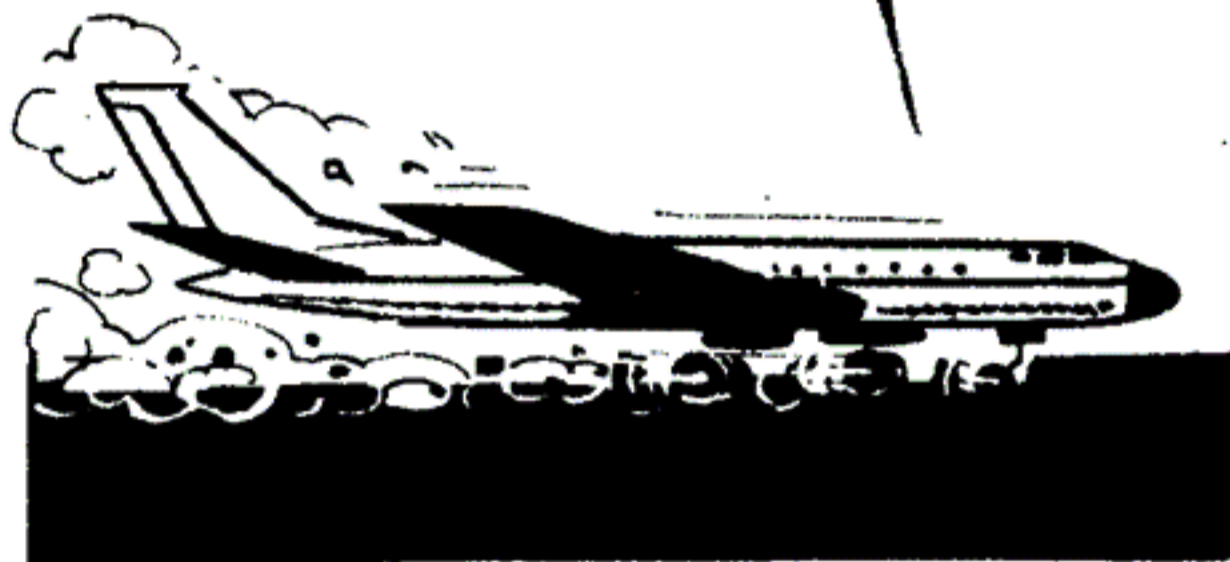

¡SALVADOS! ¡TRANQUILIZARÉ AL PASAJE!...

¡UFFF!... ¡MENOS MAL!... ¡NO SE COMO BAJO EL TREN, SI LOS INSTRUMENTOS NO FUNCIONABAN!

¡LO IMPORTANTE ES QUE ESTAMOS VIVOS!...



LLEGUÉ A TIEMPO PARA AYUDARLOS, POR LO MENOS LOGRÉ QUE ATERRIZARAN

MIENTRAS, EN EL AEROPUERTO DE DONDE HABIAN DESPEGADO...



¡ALGO EXTRAÑO LE OCURRIÓ AL VUELO 305, TUVIERON UN ATERRIZAJE DE EMERGENCIA!

...SE HABÍA CORTADO LA TRASMISIÓN Y AHORA SE COMUNICARON NUEVAMENTE...



¡DIABLOS! ¿QUÉ ES ESO?... ¡OOOH! ¡UN PLATO SOBRE EL AERODROMO!

¡IRÉ A VISITAR A LÚPIN!

...DICEN QUE VIBRON UN OVNI Y TUVE RONDIFICULTADES

YA HABIA AMANECIDO... EN OTRO LADO, LÚPIN SE DESPEREZABA...



¡BUAAH!... ¡HABRÁ QUE LEVANTARSE!.. ¡QUÉ RARO! SIENTO COMO SI ALGUIEN ME HUBIESE NOMBRADO...

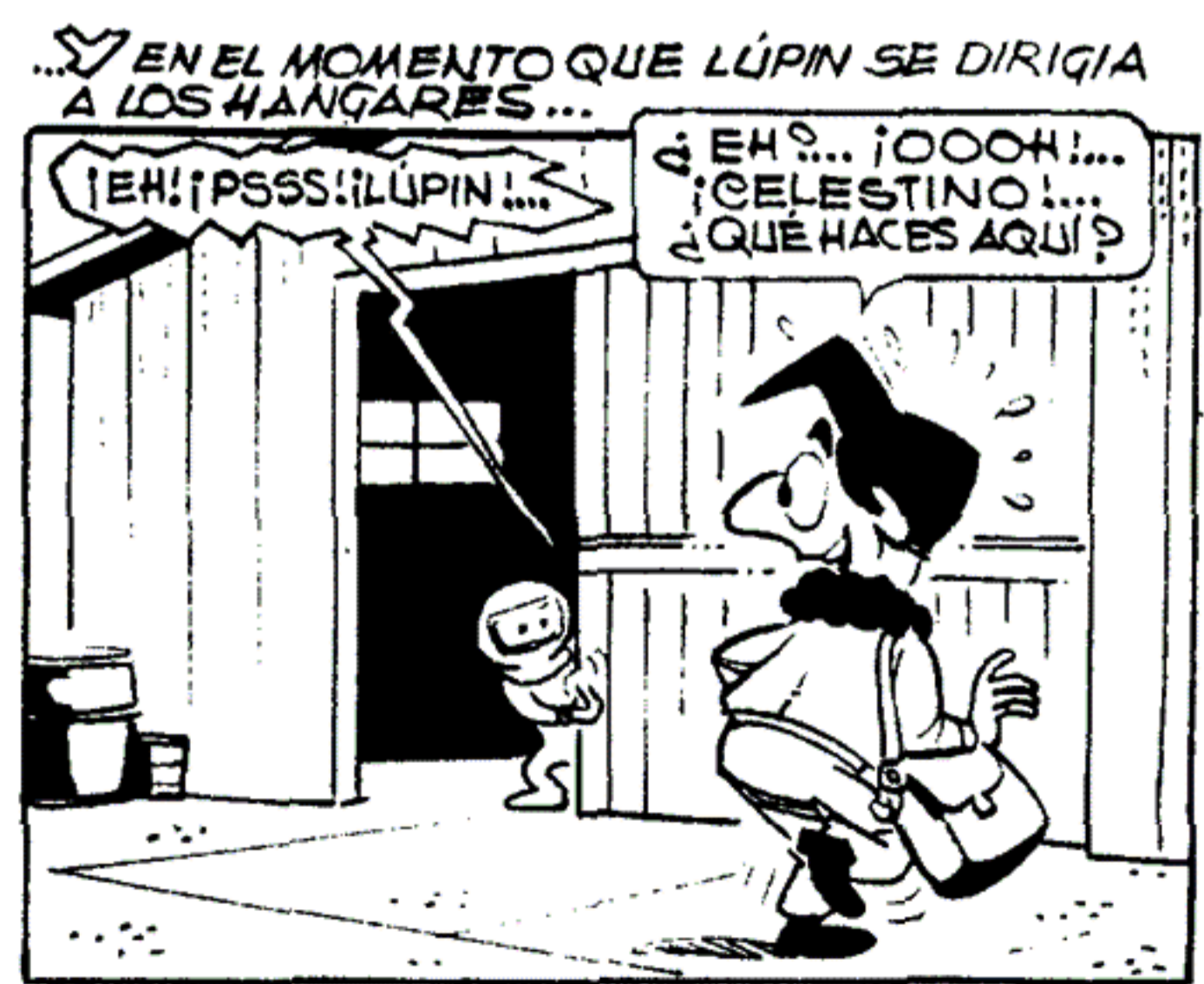
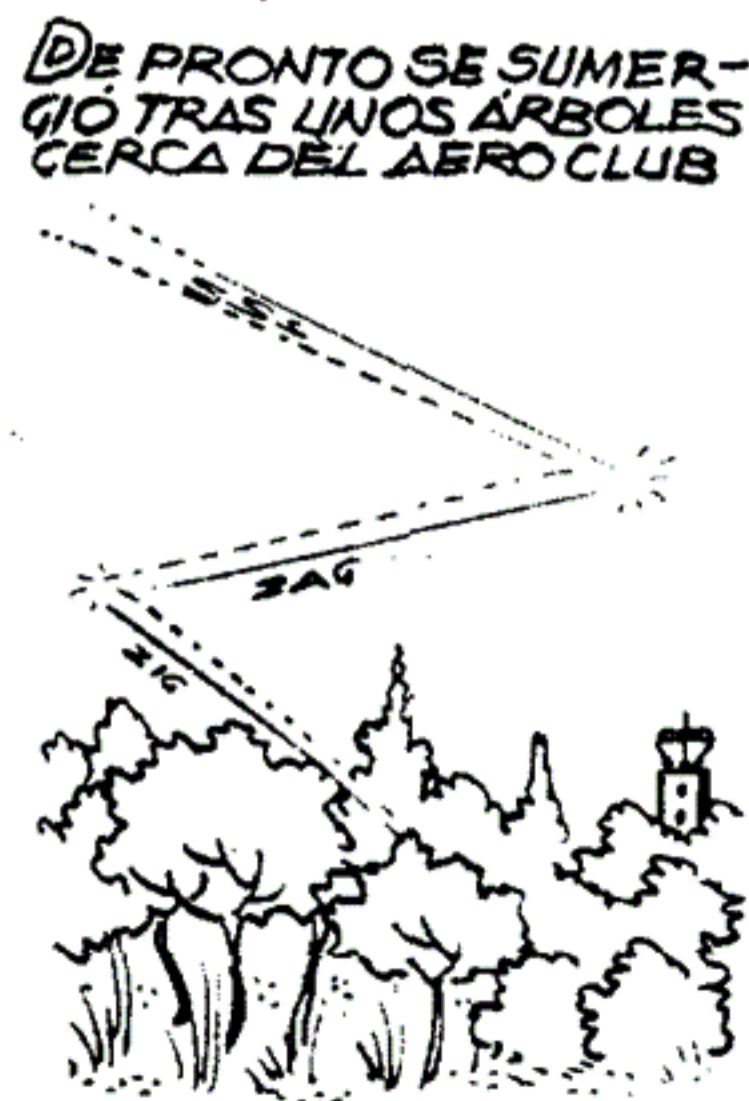

¡SI QUERER CASI OCASIONO
UNA CATASTROFE, YO VENIA
A VISITARTE
Y... BLA BLA
BLA BLA...

¡CON RAZÓN
ALGO PRE-
SENTIA!...



EN TANTO, CELESTINO APROVECHA PARA ESCURRIRSE POR LA PARTE TRASERA DEL GALPÓN...

AHORA ES EL MOMENTO DE IRME SIN COMPROMETER A LÚPIN...



¡¡ MIREN ESO!!!

¡OTRA VEZ EL!

¡ALLÁ VA! ¡NOS HA BURLADO!

¡¡ SIGAMOSLO !!!

¡¡¡ AJÁ! ¡ YA NO ME ALCANZARÁN!



¡ SE FUÉ SIN ESPERARME!
¡ LÁSTIMA QUE LO VIERON!...

PERO OTROS AVIONES TAMBIÉN HABIAN SALIDO A PATRULLAR EL CIELO Y CUANDO CELESTINO YA SE CREÍA A SALVO...

¡OOH!... ¡ESTOS ME TOMARON DESPREVENIDO!
¡ ME ATACAN!

¡OH! CELESTINO ME DEJO UNA NOTA DISCULPÁNDOSE... POR SUERTE PUDO HUIR... ¡KEEH?!
¿Y ESE BATIFONDO?...

¡OOOH! ¡LO DEBEN ESTAR ATACANDO!
¡TENGO QUE AYUDARLO!
¡RÁPIDO, MI AVIONCITO ESPACIAL!...

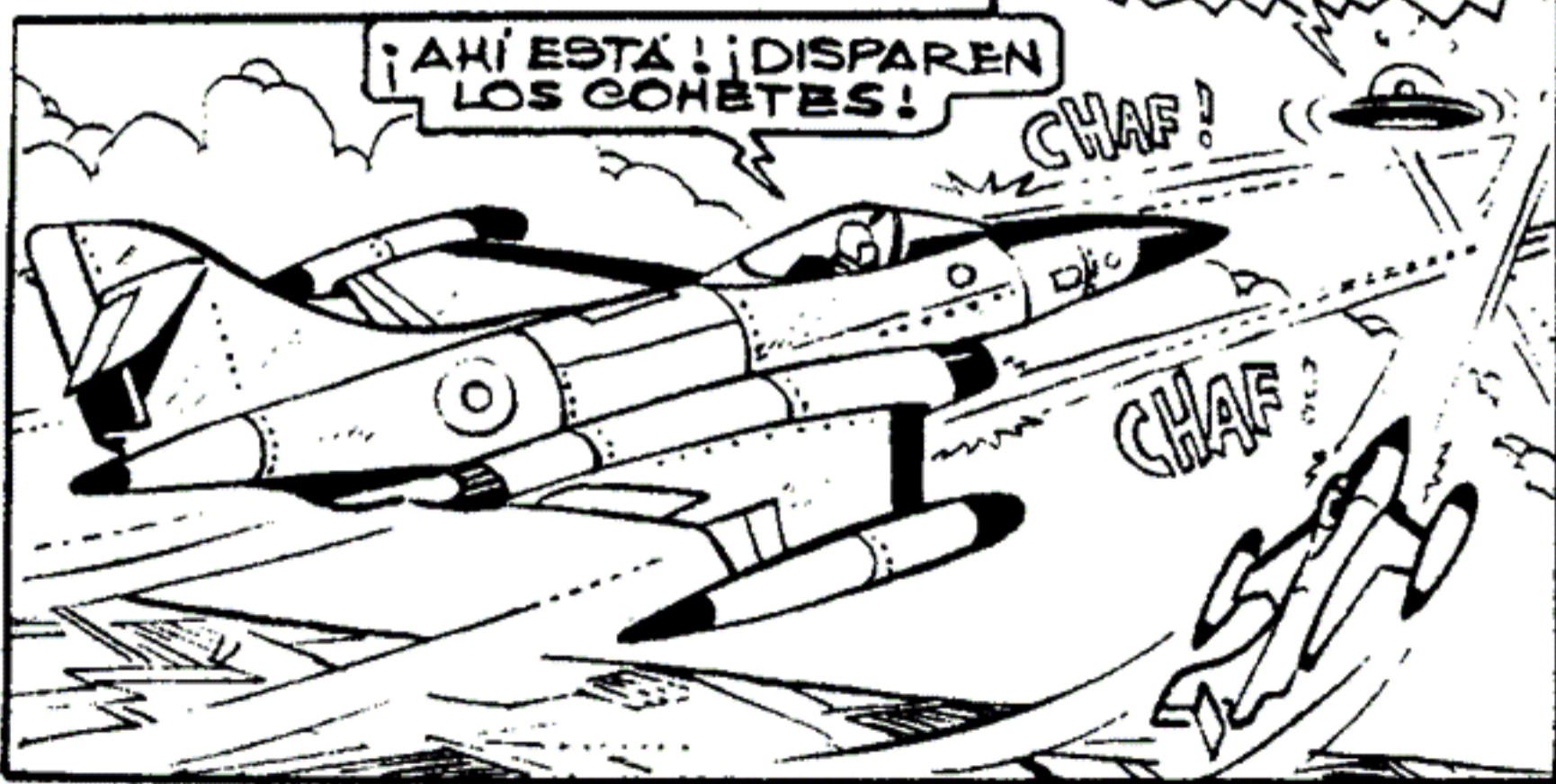

¡ AHÍ ESTÁ! ¡DISPAREN LOS COHETES!

CHAF!

CHAF!



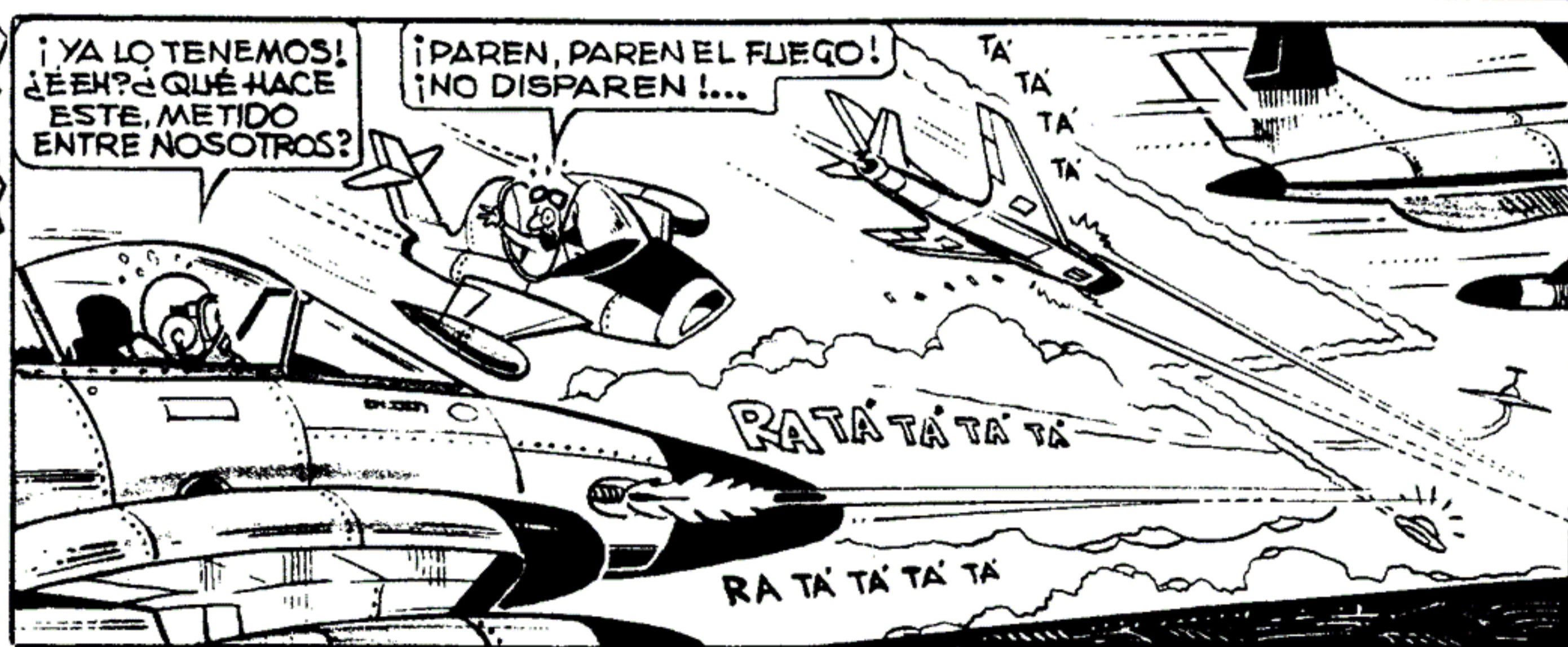
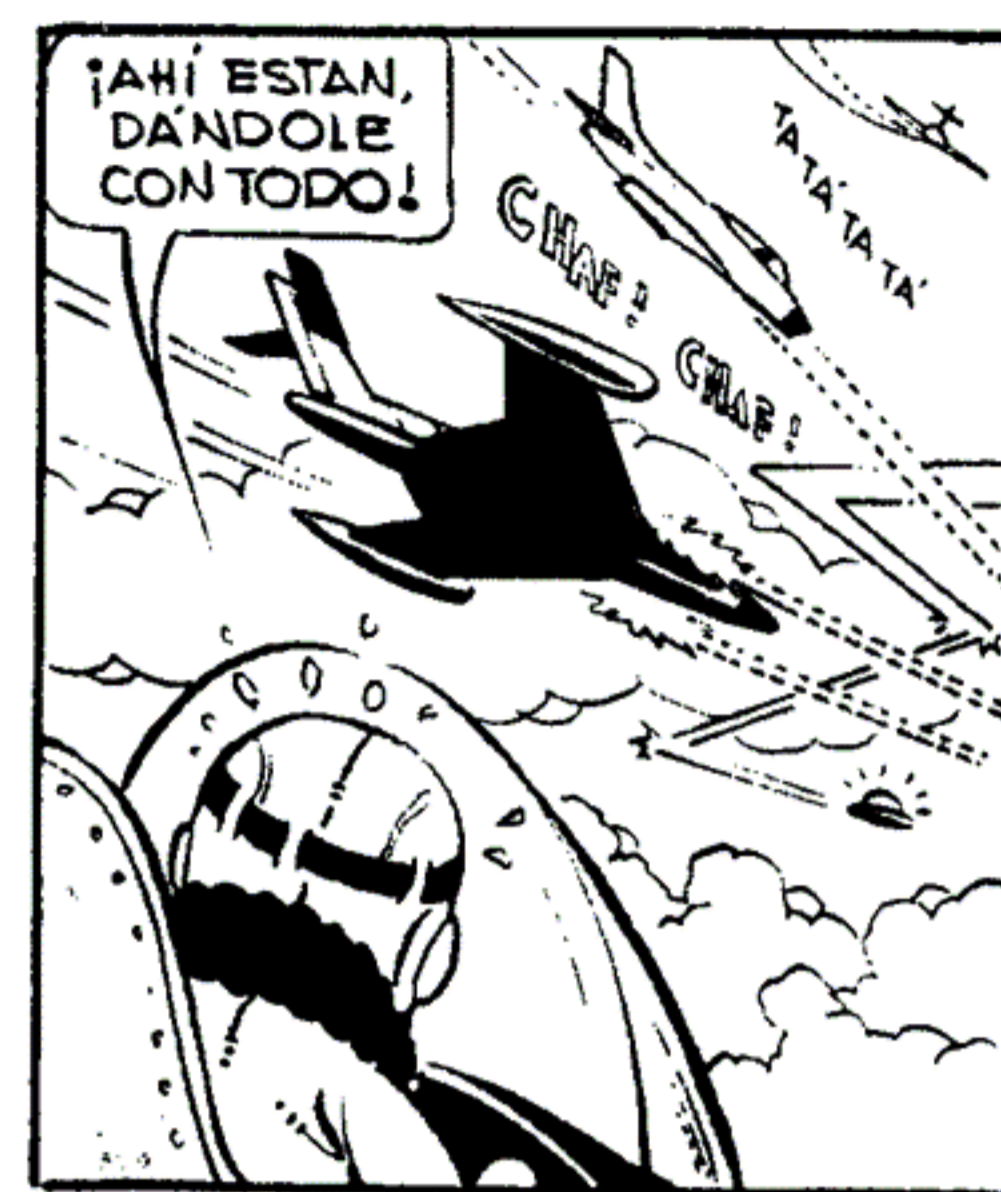

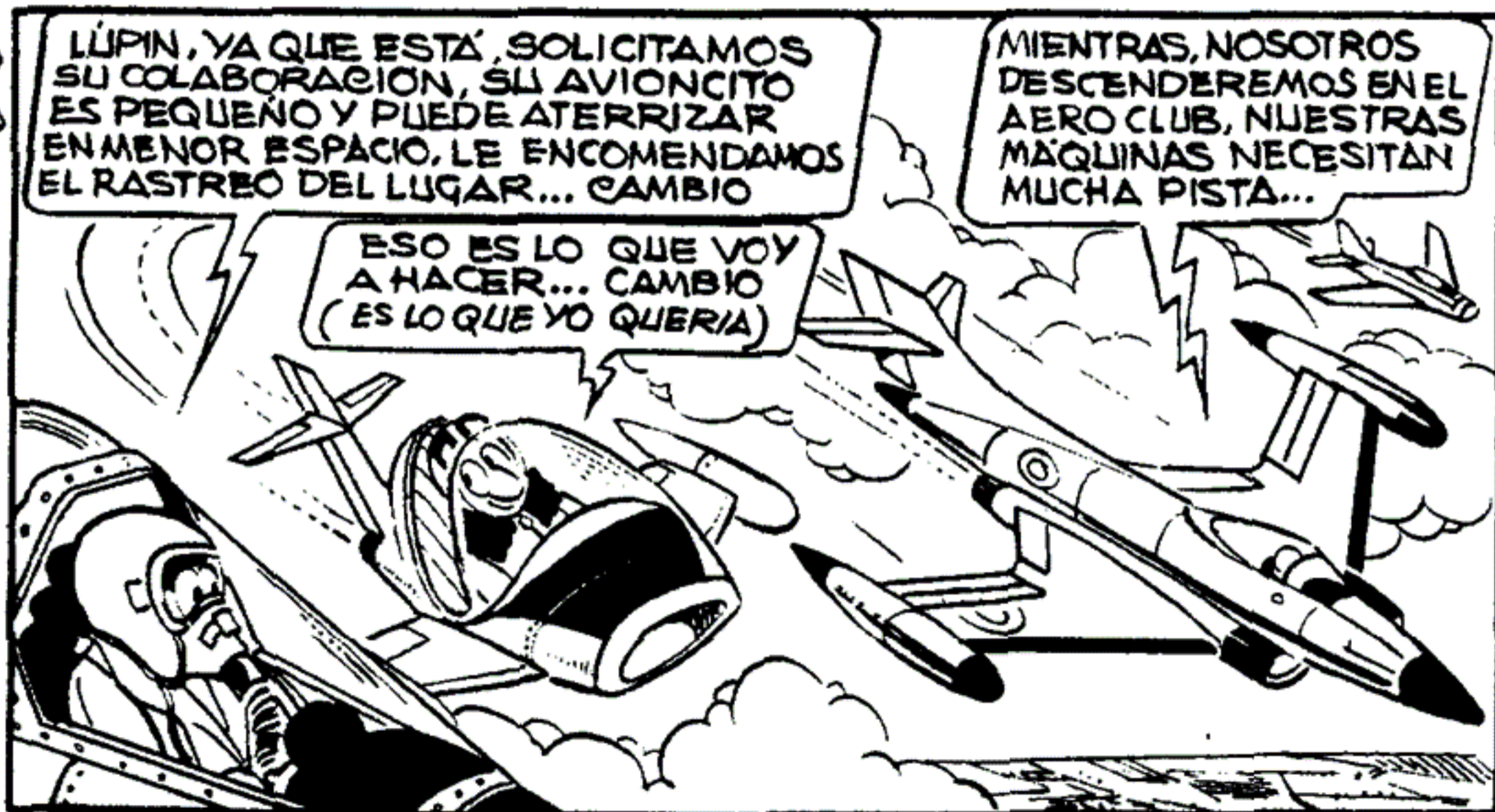

LÚPIN COMENZÓ EL DESCENSO,
EN TANTO QUE LOS OTROS
LO HACIAN HACIA EL AERO CLUB



NO SE VE NADA POR AQUÍ,
SIN EMBARGO NO DEBE
HABER CAIDO MUY LEJOS,
QUIZA TRATO DE
OCULTARSE



ME INTERNARÉ
EN ESE MONTE...
¡ALGO ME DICE
QUE SE REFUGIÓ
BAJO LOS ARBOLES
PARA NO SER VISTO!



¡OH QUÉ SUERTE!
¡AHÍ VIENE LÚPIN
CON EL AVIONCITO
ESPACIAL QUE LE
REGALÉ!...



¡EH, LÚPIN! ¡AQUÍ ESTOY! ¡PARA!
¡MI NAVE RESULTÓ AVERIADA Y
TUVE QUE DESTRUIRLA, YO ME SALVÉ!

¡CELESTINO! ¡YA
ME PARECIA QUE
ESTABA OCULTO
POR AQUÍ!...



¡NO TENEMOS
MUCHO TIEMPO
QUE PERDER,
ELLOS SALDRÁN
A BUSCARTE!

TENDRÉ QUE SEGUIR
OCULTO, NO PODRÉ
VOLVER A MI PLANE-
TA HASTA QUE
NOTEN MI AUSENCIA
Y MANDEN A
RESCATARME CON
OTRA NAVE



MIENTRAS ESTO SUCEDÍA, LOS PILOTOS ATER-
RIZARON EN EL AERODROMO Y SE DISPUSO
UN HELICOPTERO PARA IR HASTA EL LUGAR
DONDE BAJO CELESTINO...

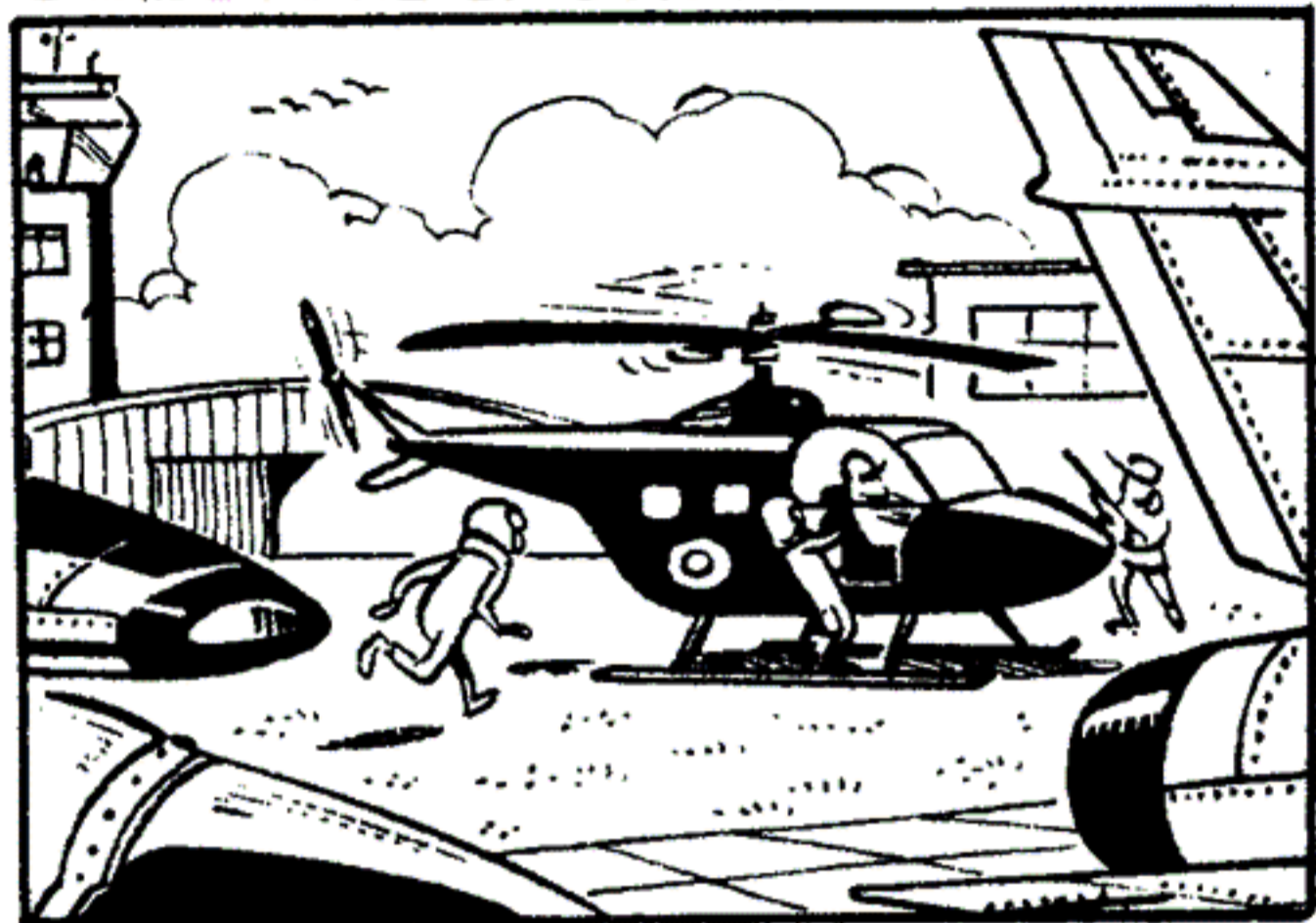

POR AQUÍ VIMOS CAER EL PLATO
HICIMOS BIEN EN VENIR CON EL
HELICOPTERO, DE OTRA MANERA
NO PODRIAMOS ATERRIZAR



SI, PERO NO
SE VEN NADA...
NI TAMPOCO
A LUPIN...

ESTOY SEGURO QUE FUE
POR AQUÍ, BAJEMOS,
RECUERDO BIEN EL LUGAR

BIEN, HAGAMOS UNA
INSPECCION A PIÉ,
EL MONTE ESE NO
DEJA VER NADA
DESDE ARRIBA



DEJEMOS EL
HELICOPTERO AQUÍ

ENCONTRAMOS
UN LINDO
ESPACIO, Y
CERCA...



¡OH, MIRA, YA ESTÁN
AQUÍ! ¡DEBEMOS
APURARNOS, HAGAMOS
LO QUE TE DIJE!

¡ENTONCES NO PERDAMOS TIEMPO,
ACEPTO TU IDEA! ¡NO QUERIA
HACERLO, PERO AHORA NO HAY
MAS REMEDIO!





EL AVIONCITO TOMÓ ALTURA RÁPIDAMENTE... ¿QUÉ PLAN SE LE HABRÍA OCURRIDO A LÚPIN?

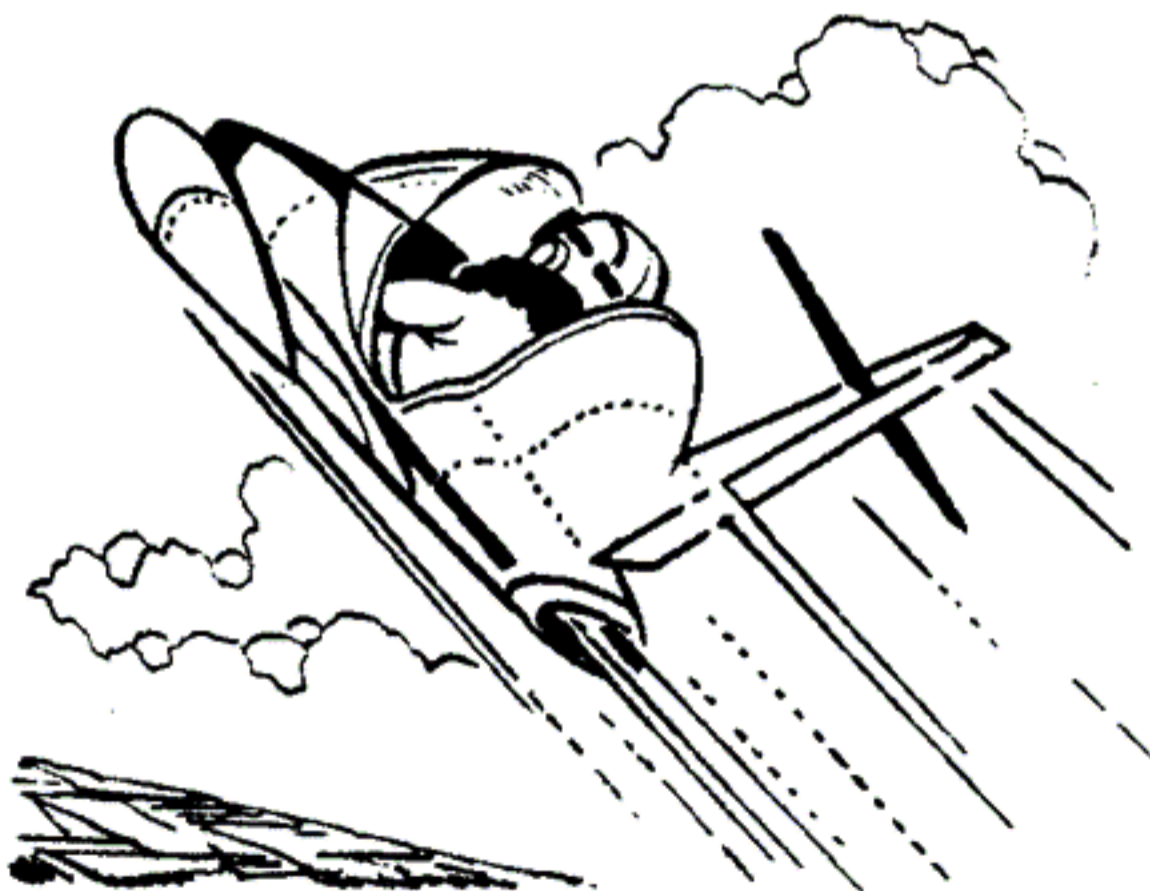

MIENTRAS TANTO, EL AVIONCITO TOMABA MÁS ALTURA ¡Y CÓMO!...

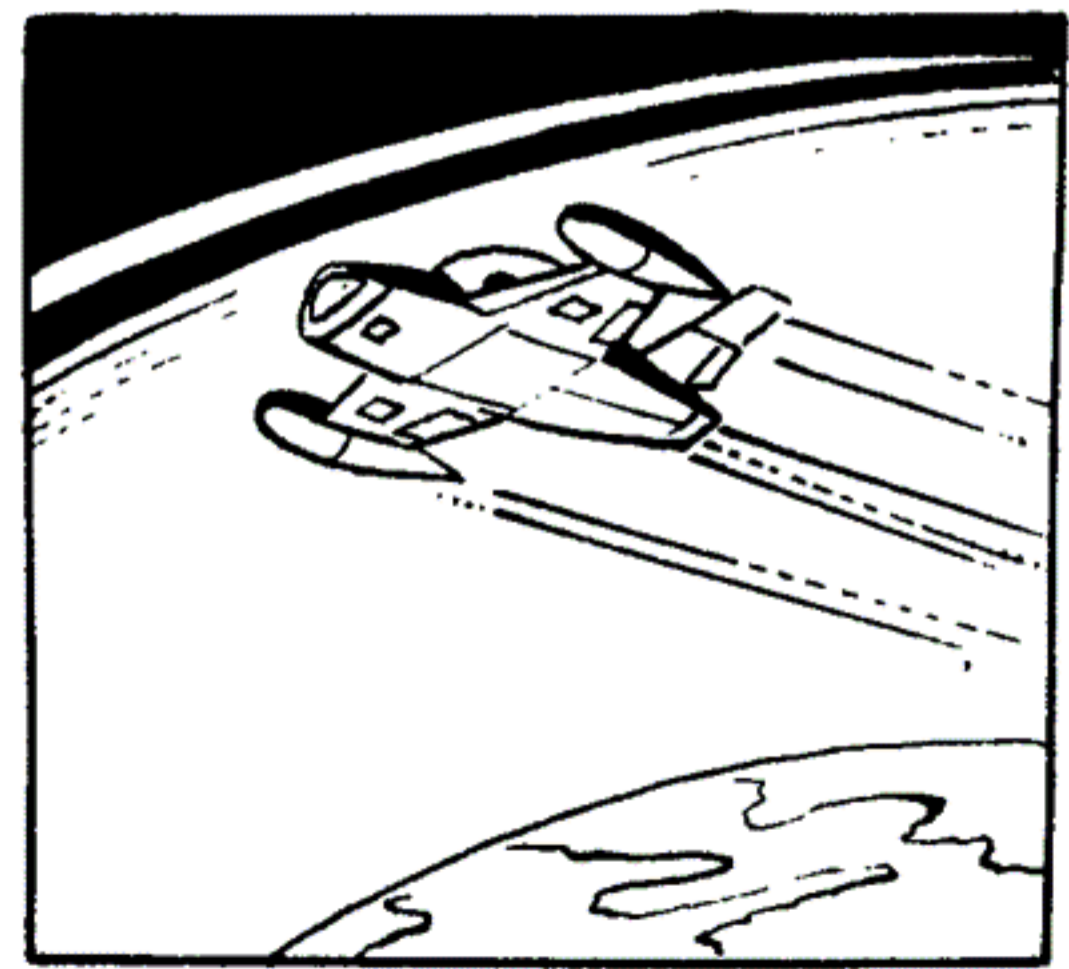

¡¡¡ LÚPIN!!! ¡CIELOS, PARECE DORMIDO! ¿COMO ES ÉSTO? ¿Y EL AVIÓN?... ¡ENTONCES NO ERA EL!...



¡EH, LÚPIN, DESPIERTE LÚPIN, SOMOS NOSOTROS! ¿QUÉ LE PASÓ?...

¿EH?... ¿AH?... ¿QUÉ?... ¡OH, TENIENTE!...



... NO SÉ, ATERRICÉ Y CUANDO ME INTERNE EN EL MONTE, UN RAYO DE LUZ ME PARALIZÓ... Y NO SUPE MÁS NADA...

¡FUÉ EL! ¡EL MARCIANITO! ¡LE QUITO LA ROPA Y EL AVIONCITO PARA ESCAPAR! ¡OTRA VEZ NOS BURLO! PERO... ¿Y EL PLATILLO?



SEGURAMENTE LO HA HECHO DESAPARECER, ¡MIREN, AQUÍ HAY COMO UNA CENIZA BLANCA!

ES POSIBLE... PERO SI FLUGÓ EN SU AVIÓN, YA LO LOCALIZAREMOS, NO IRA MUY LEJOS CON ESE CACHARRITO...



¡JÉ, JÉ! SI, ECHENLE UN GALGO, YA CELESTINO ESTARÁ EN SUS DOMINIOS, NO SABEN QUE ES UN AVIONCITO ESPACIAL Y TIENE LAS MISMAS FACULTADES QUE UN PLATO VOLADOR ¡JÉ, JÉ!



¡GRAN TIPO, LÚPIN! TUVO UNA BUENA IDEA PARA AYUDARME A ESCAPAR DÁNDOME SUS ROPAS Y EL AVIÓN ¡PERO NO SE AFLIJAN AMIGOS! SOLO FUE UN PRESTAMO YA SE LO DEVOLVERÉ... ¡HASTA PRONTITO!



TUERKITO Y GASOLINA

"PILOTO DE PRUEBAS"

DIBUJOS: P. SEGUÍ - GUIÓN: TITO SOL







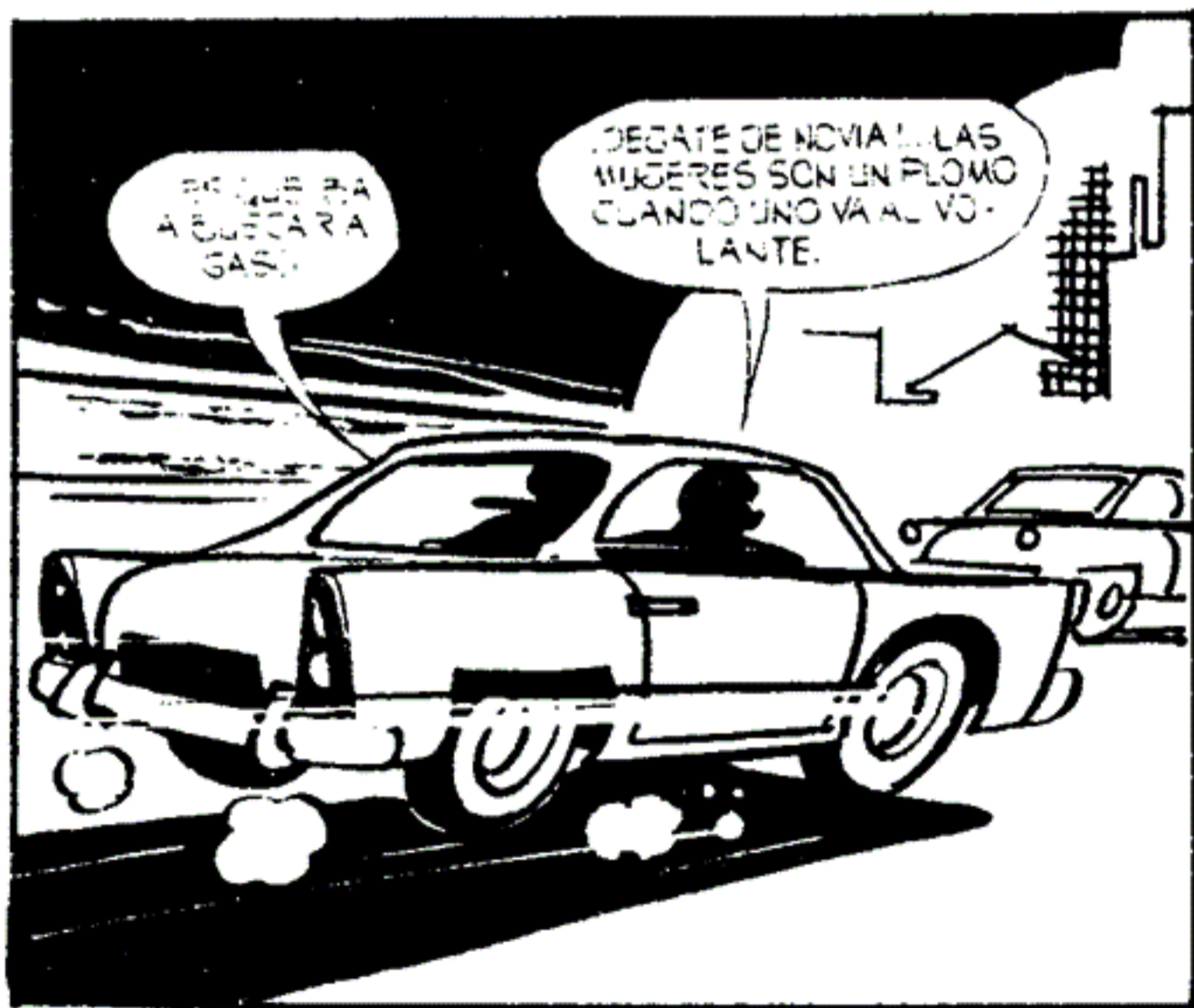







PERO EL OTRO TAMBIÉN TIENE SUS INCONVENIENTES...







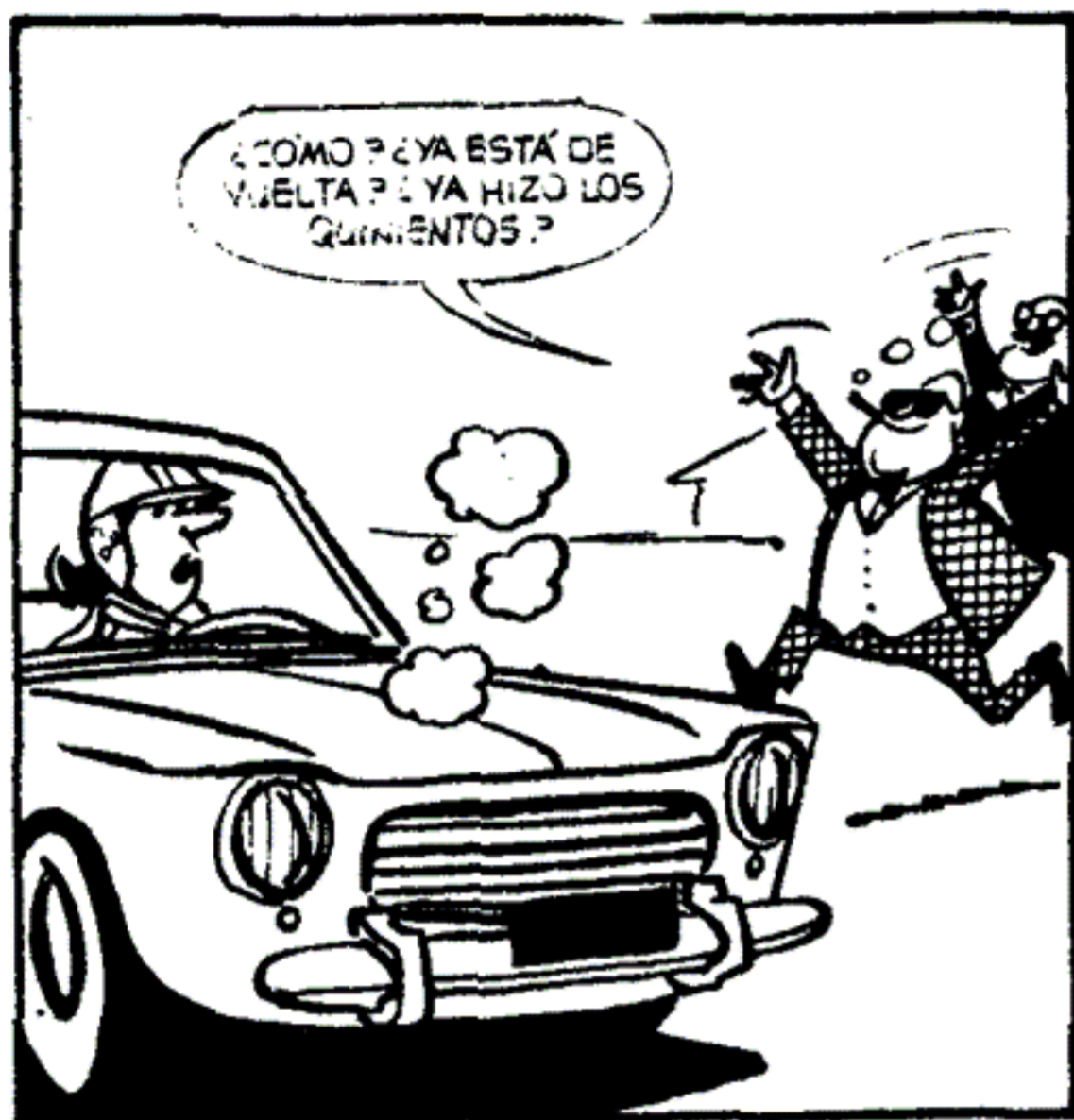

MOSCA KID

EM:
"BOXEADOR
CON TRAMPA"

POR
GUERRERO

ESA NOCHE
BOXEABA MOSCA
CONTRA UN
RIVAL DIFÍCIL

¡EL PRÓXIMO
COMBATE!
¡MOSCA KID
VERSUS
MAX TODONTE!

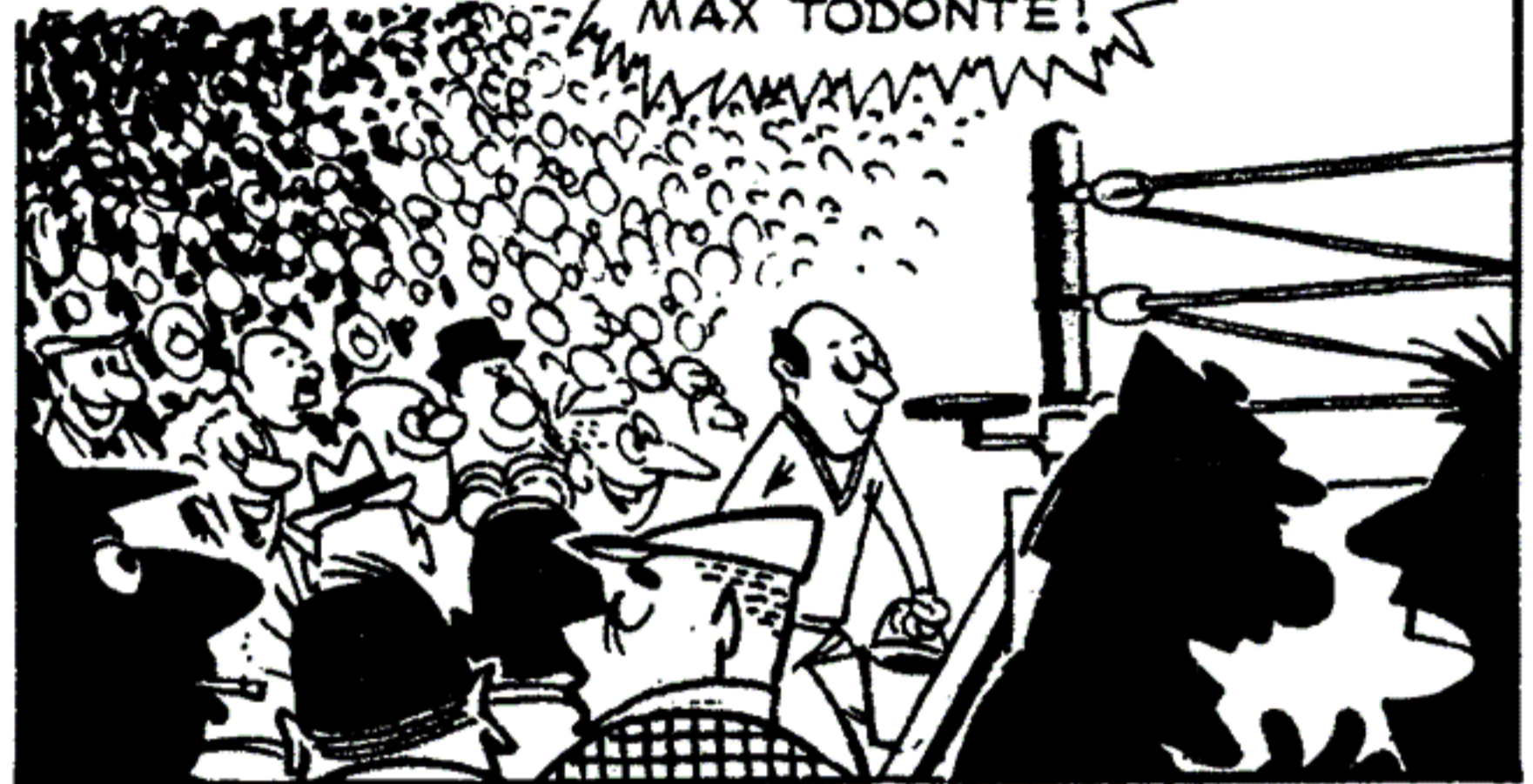

¡SUBE MOSCA AL CUADRADO
Y SALUDA AL PÚBLICO



LUEGO LO HACE MAX
TODONTE & GRANDOTE,
NO?..

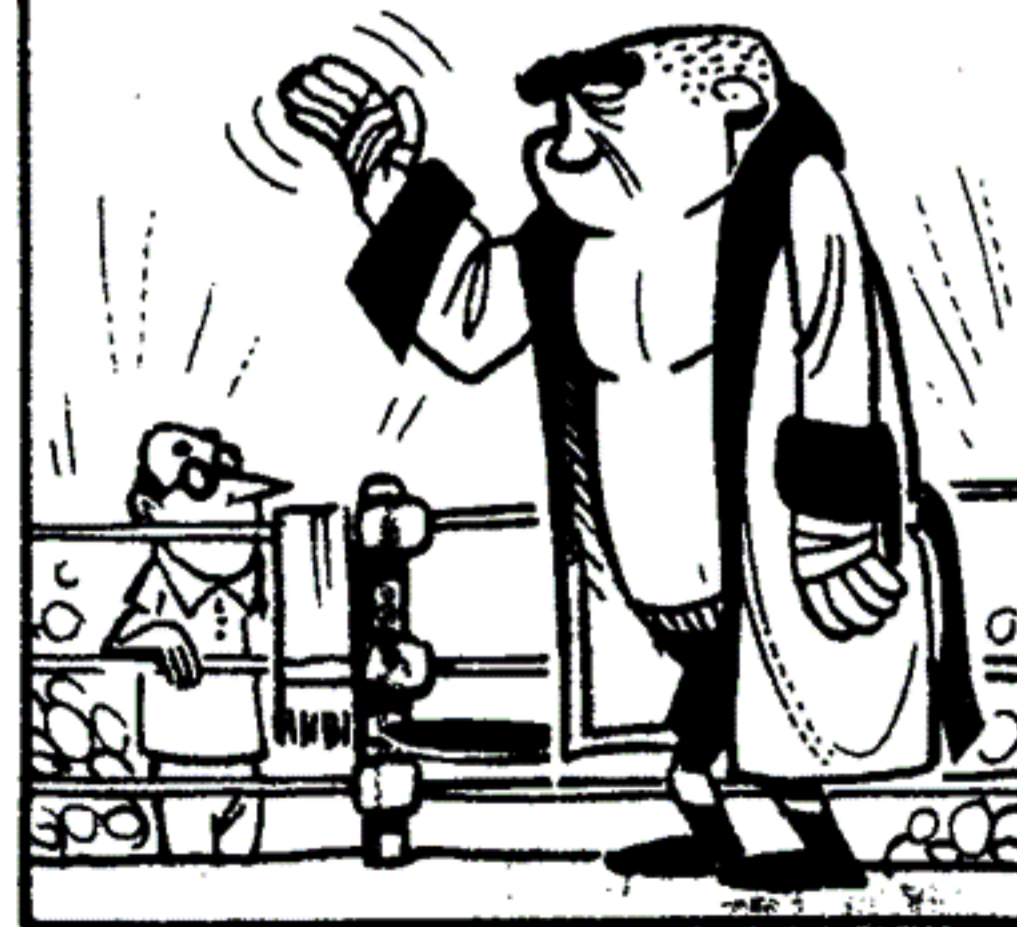

SEGUNDOS
DESPUES...

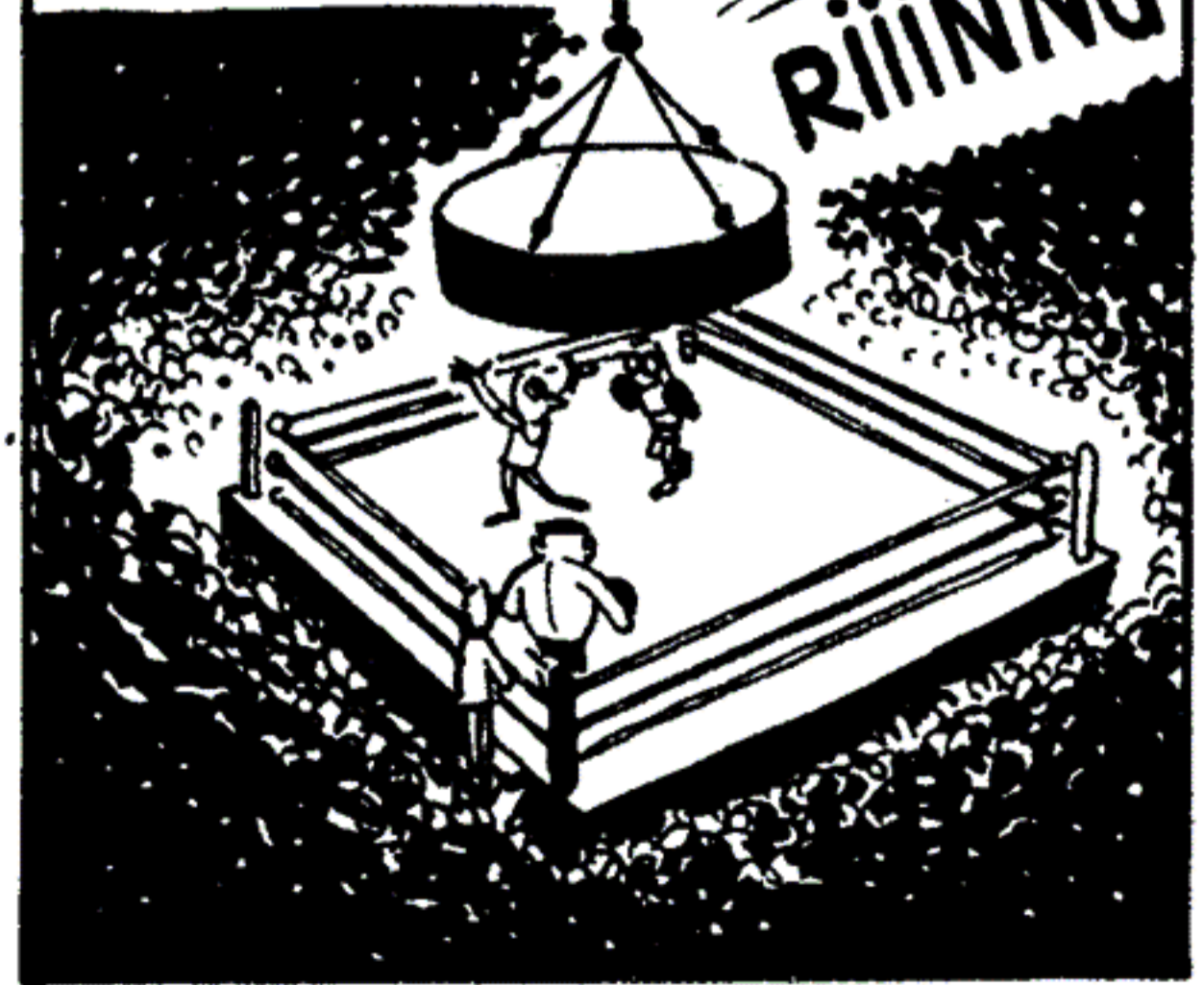

EL CORPULENTO CONTRINCANTE DE MOSCA AVANZA HACIA EL, PERO ESTE NO SE AMILANA...

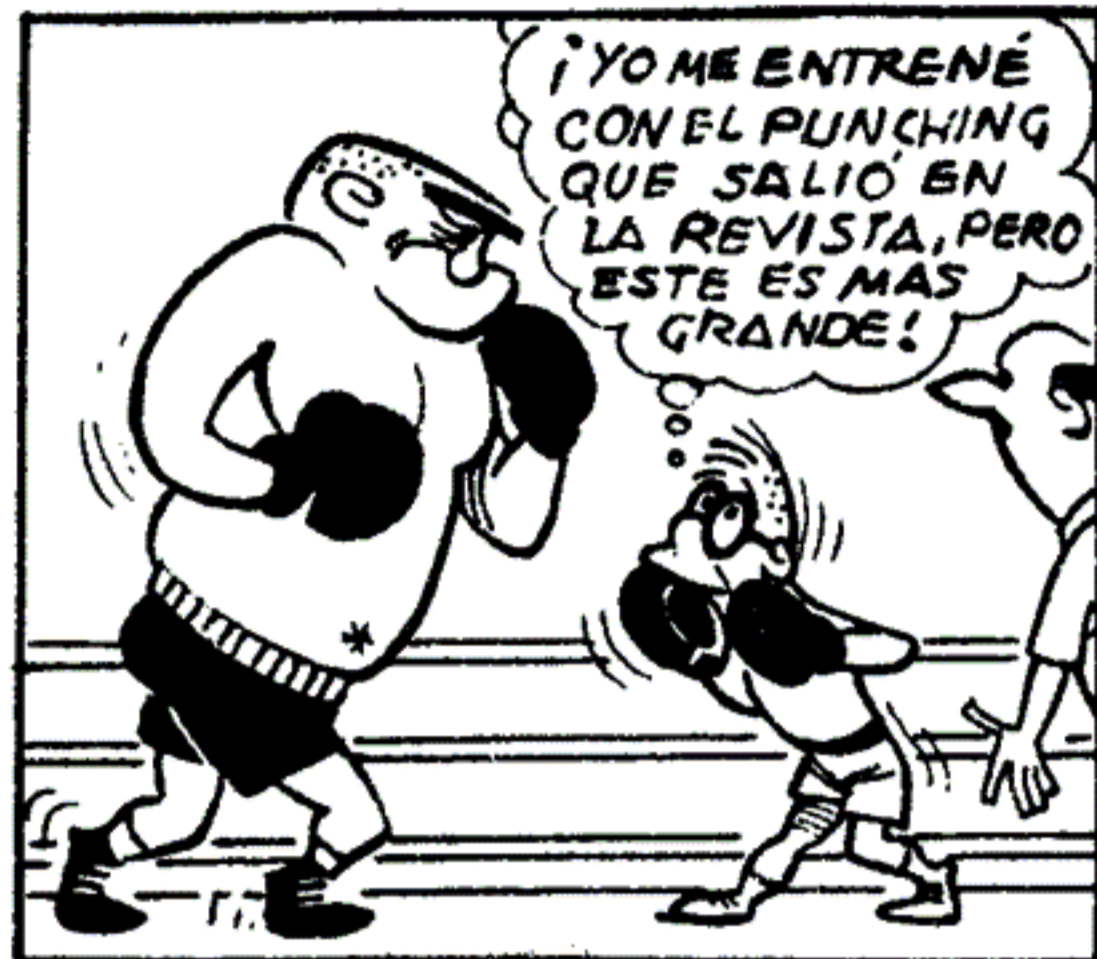

...Y VA A SU ENCUENTRO ¡PARA QUÉ! MAX TODONTE ES UNA ROCA...

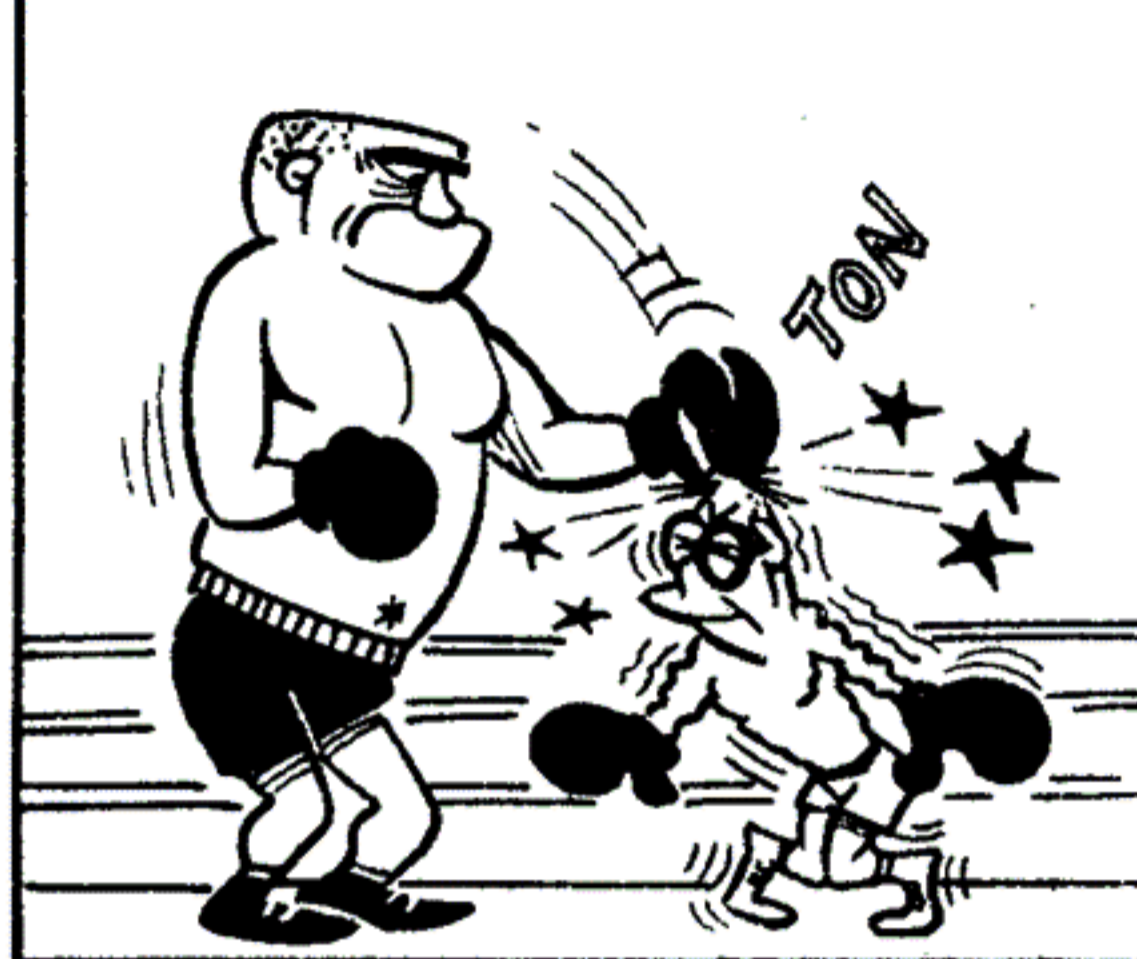

Y PARA FACILMENTE A MOSCA

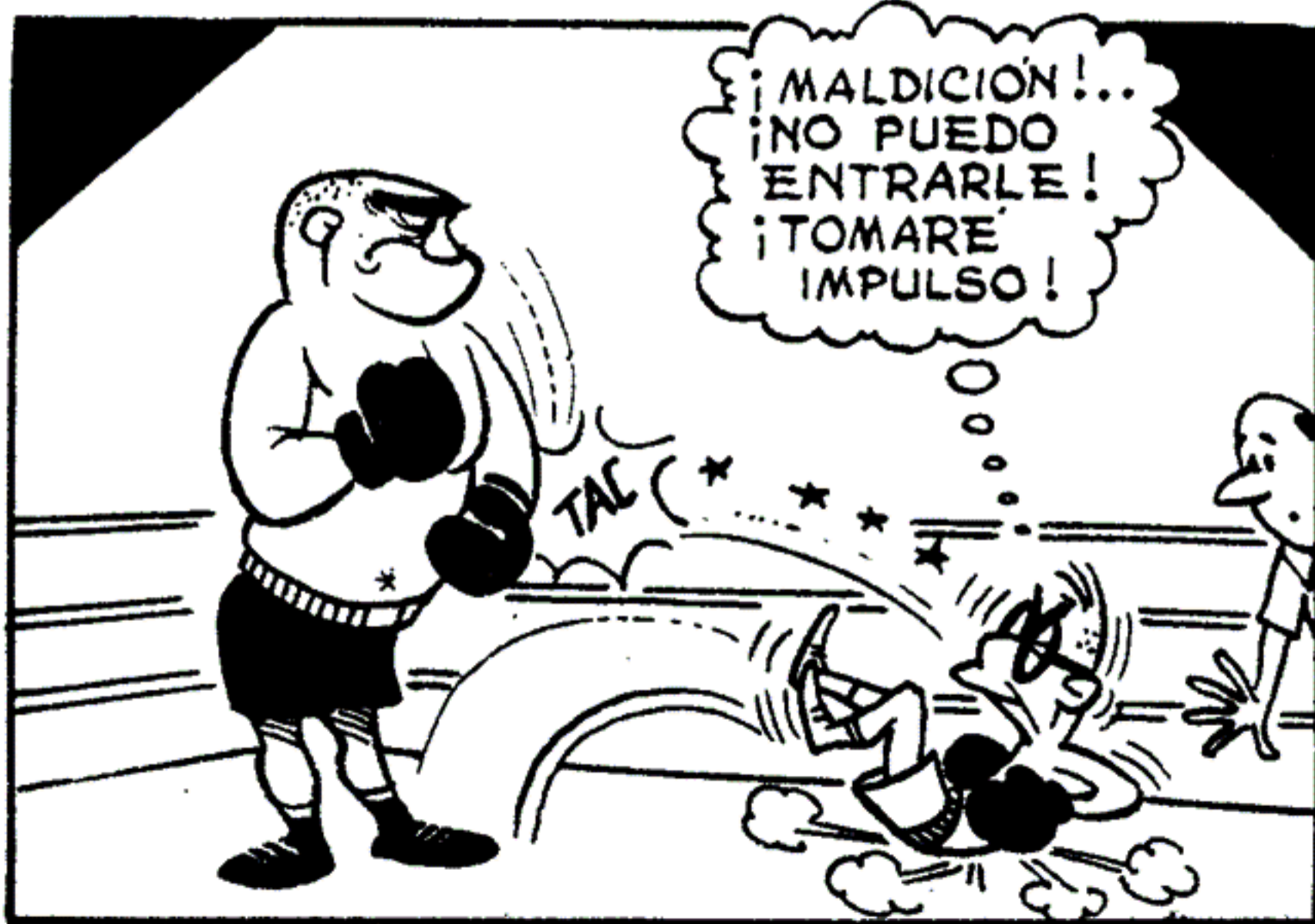
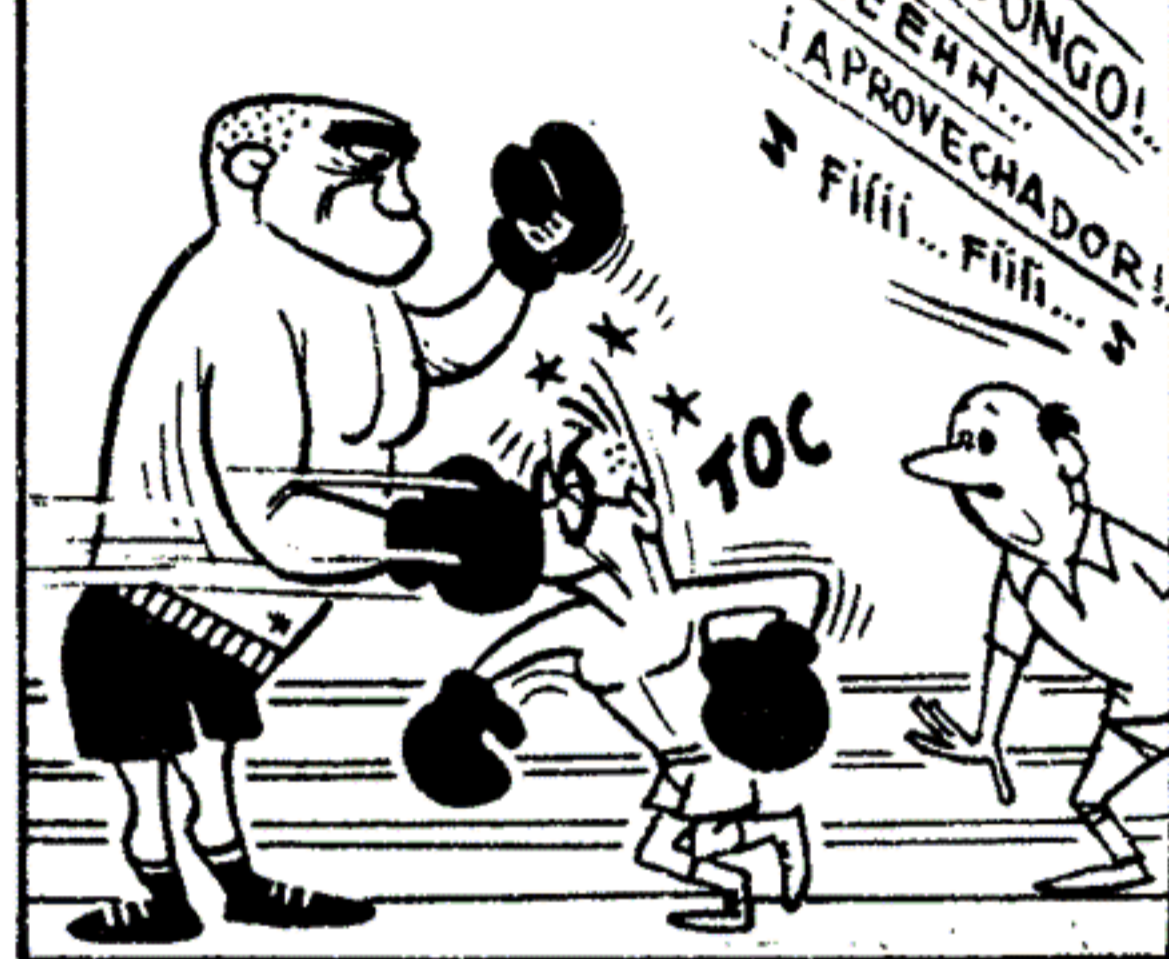

MOSCA NO DA DESCANSO A SUS BRAZOS...

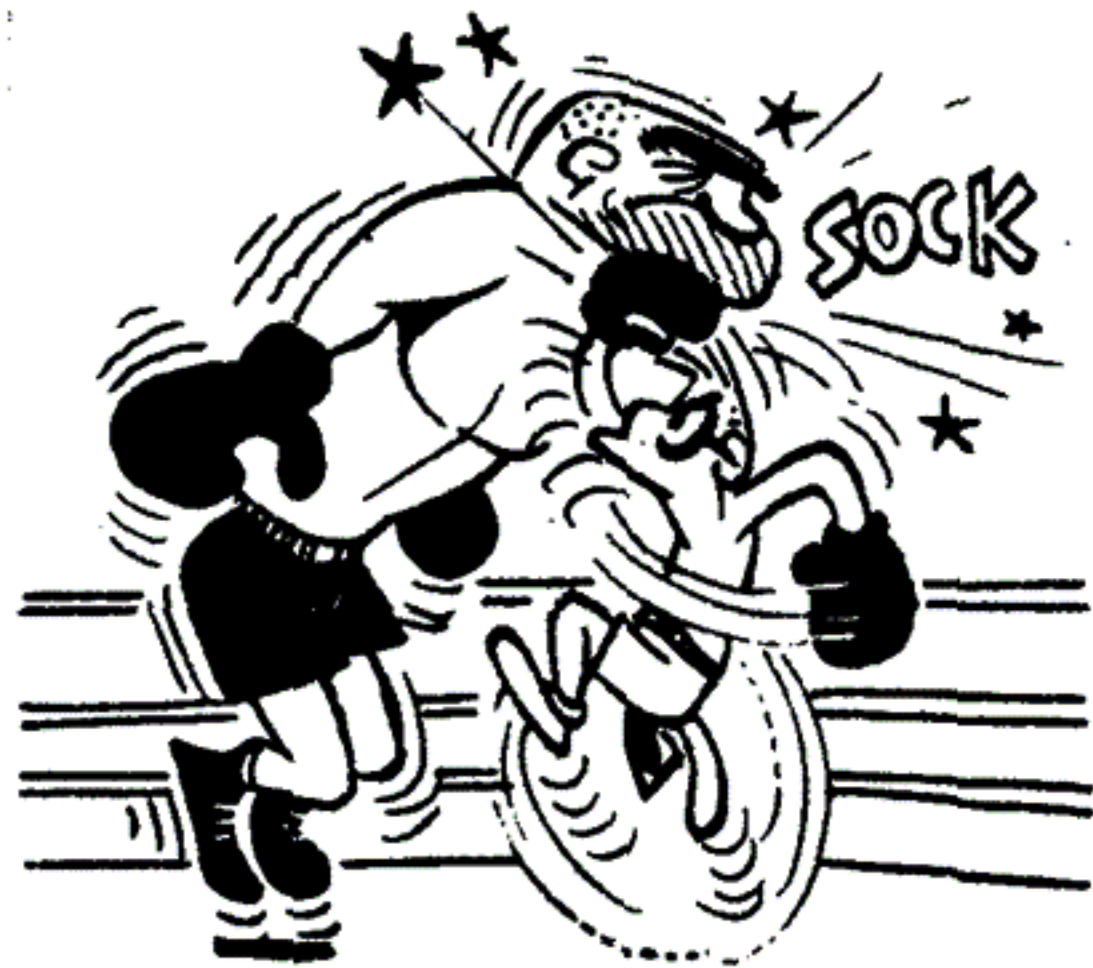

¡LE SEGUIRE DANDO HASTA QUEDAR AGOTADO, SI AFLOJO ESTOY LISTO!



Y ASI FUE...

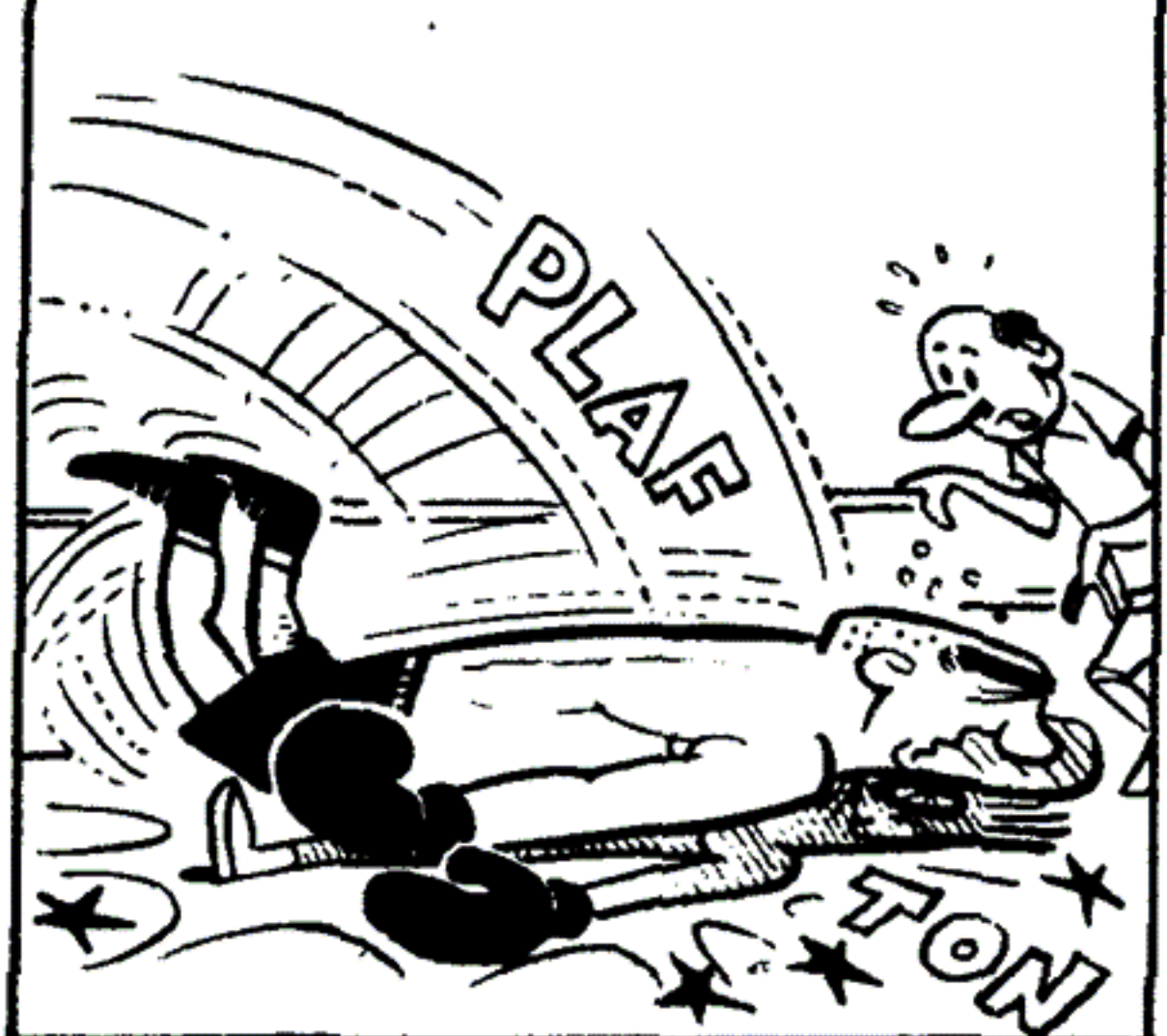

UNO... DOS... TR...

RIIING.

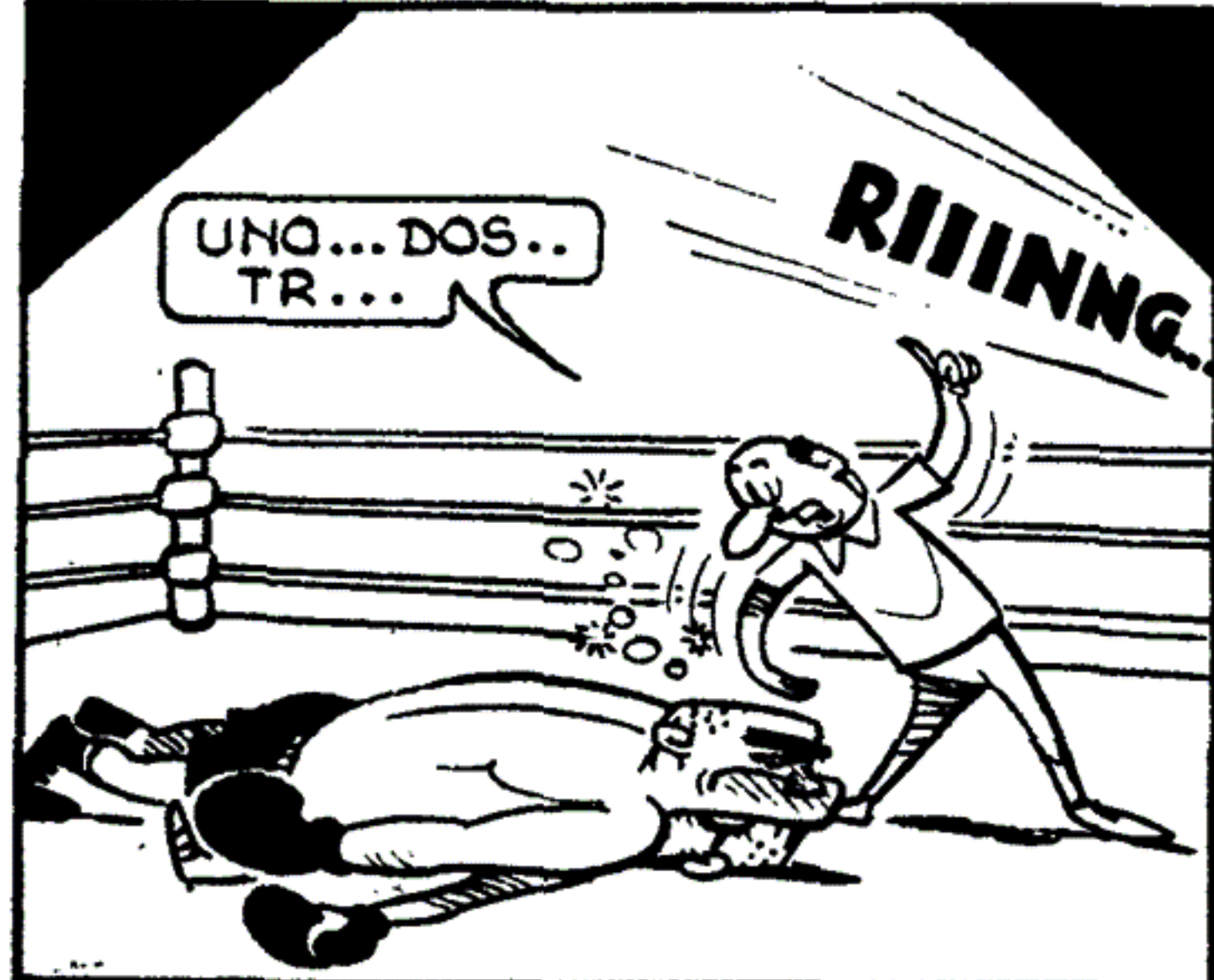

¡EN ESOS MOMENTOS SONO EL GONG!..

¡UFFF!..

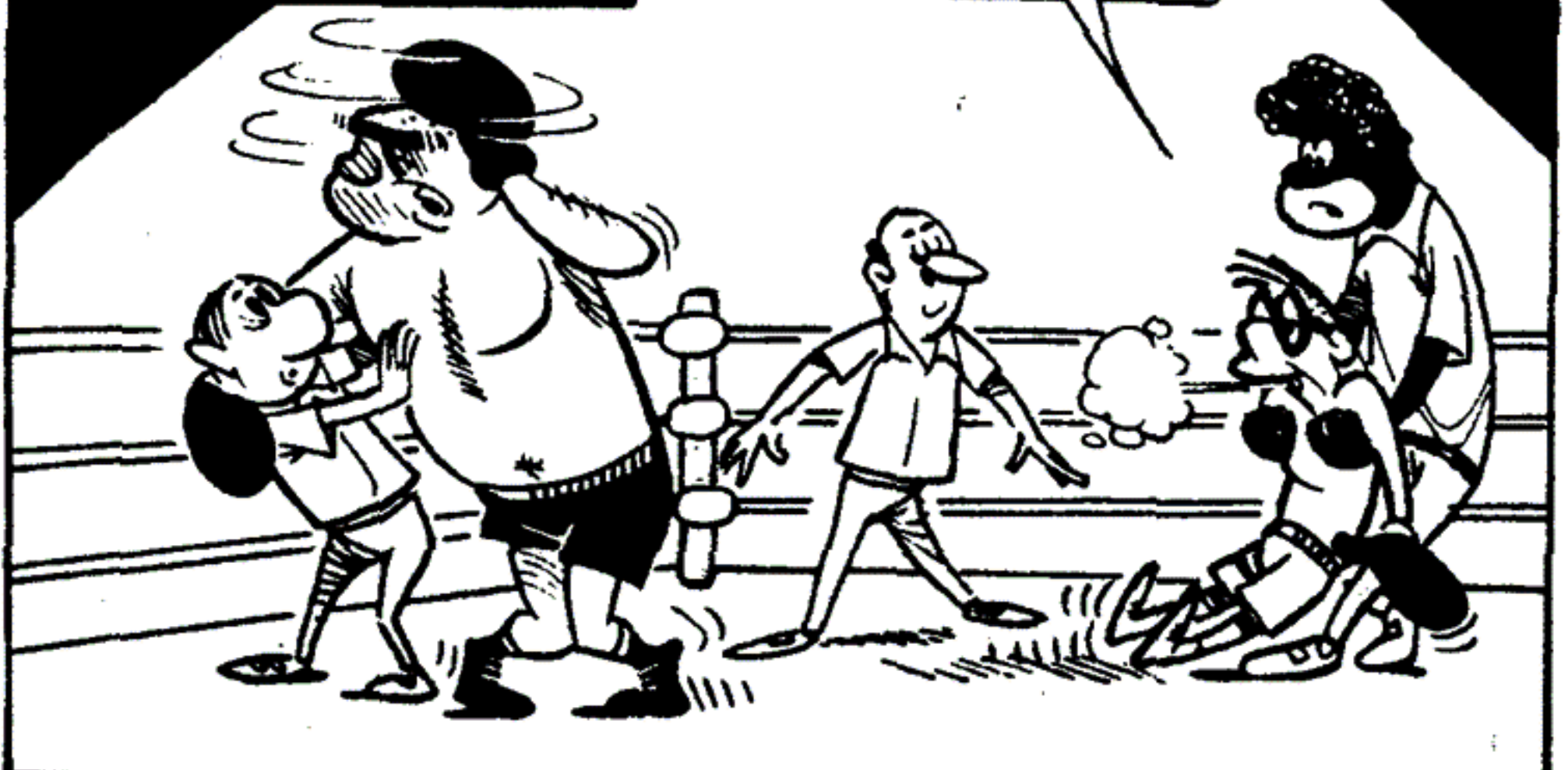

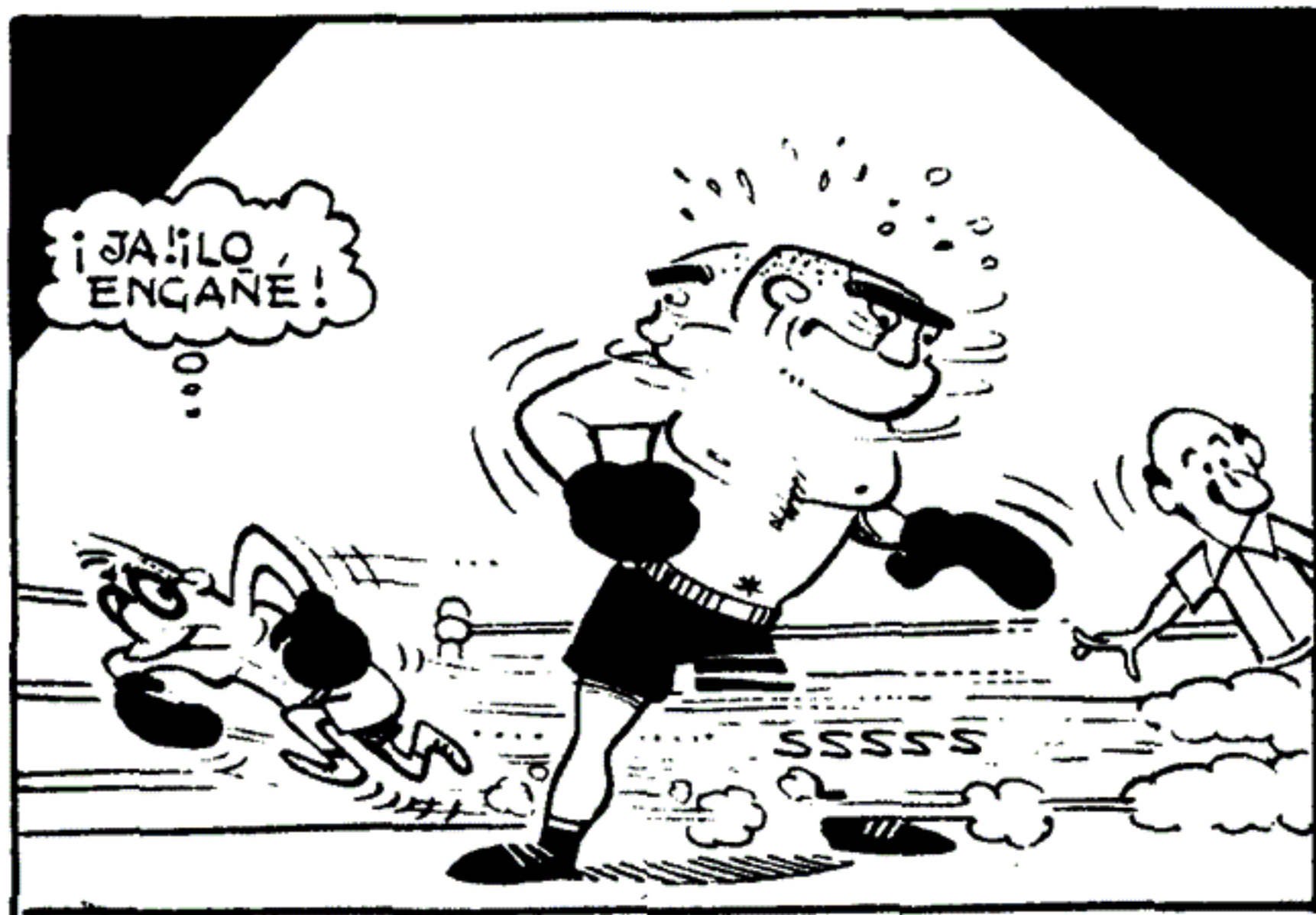
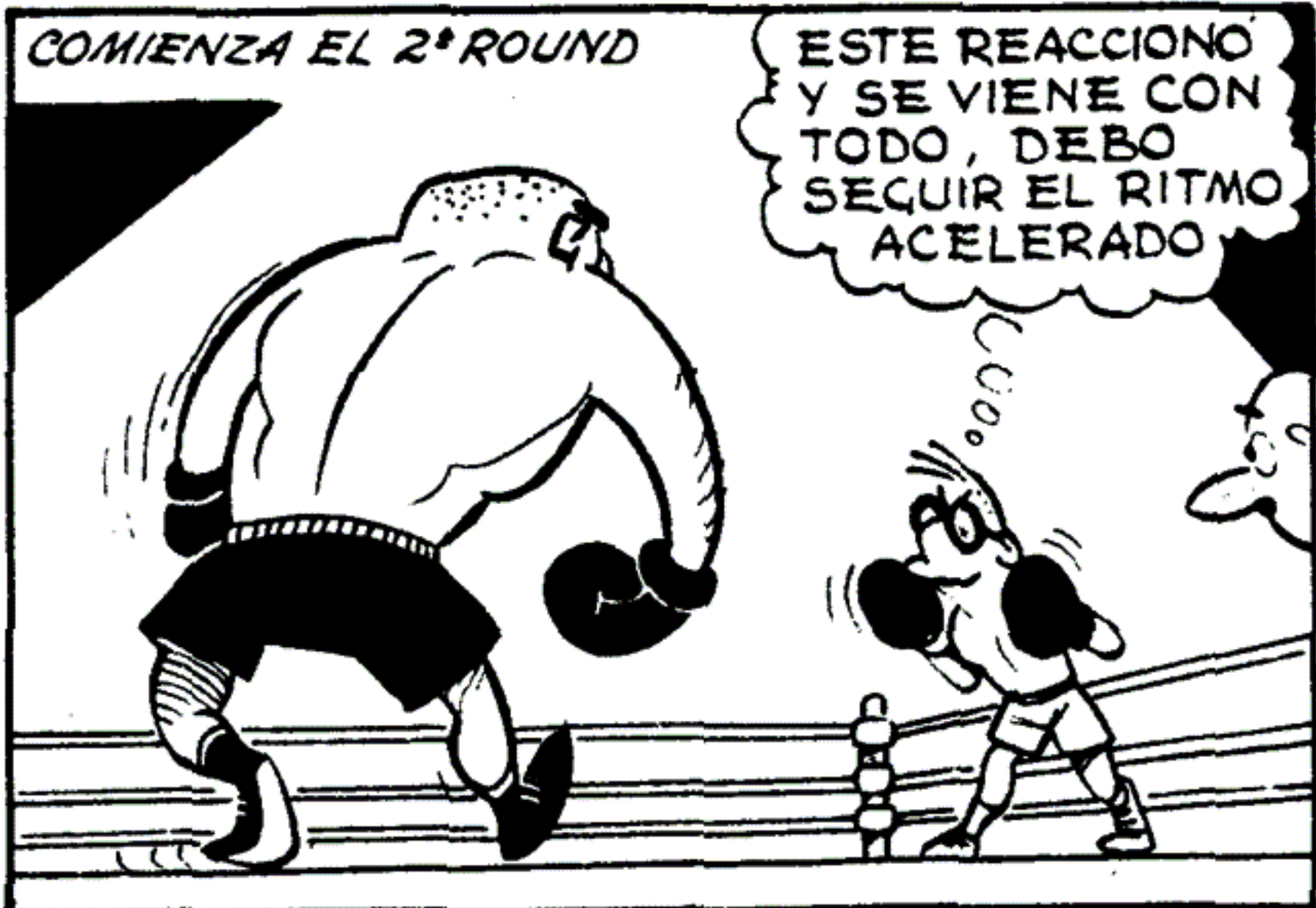









LA PAGINA DE RESORTE



EN invierno son muchos los días en que no podemos ir a jugar al fútbol o a correr libremente y derrochar el exceso de energías que tenemos nosotros los chicos, pero aquí les doy la solución para practicar deportes bajo techo: ¡EL "PUNCHINGBALL"!

MATERIALES

Cuero badana, o cualquier otro flexible. dos tubos de bicicleta en desuso (en cualquier bicicleteria les pueden vender o regalar dos tubos pinchados. Explíquenles que es para colgar un "punchingball", dos argollas grandes, de unos 6 ó 7 centímetros de diámetro; espuma de nylon, como para rellenar la pera o si prefieren un globo, o los que posean una cámara de pelota de fútbol Nº 5 pueden utilizarla, 6 ojajillos, hilo fuerte y agujas.

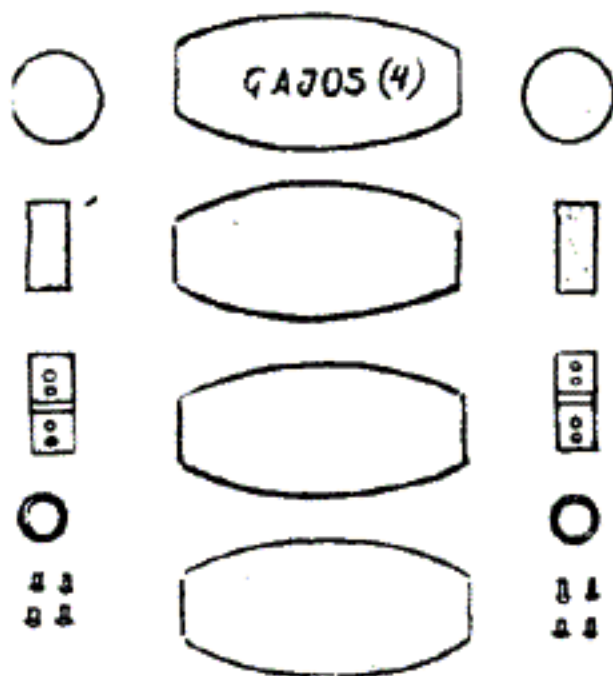

EL "PUNCHINGBALL"

fig. 1 LADO

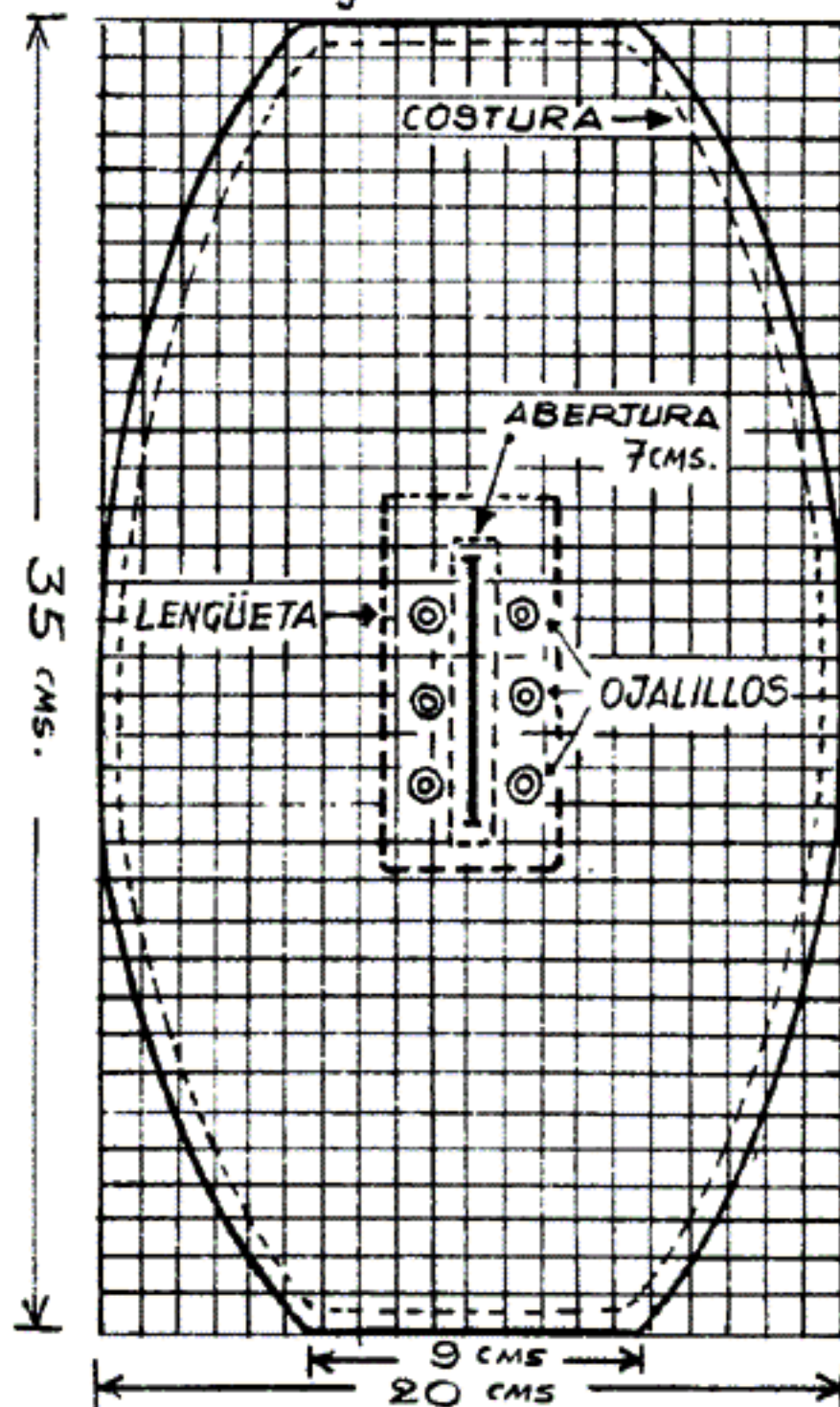

PARTE SUPERIOR E INFERIOR CIRCULO DE CUERO

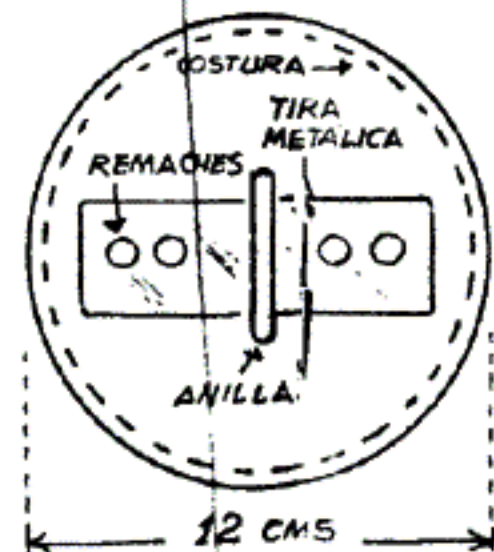
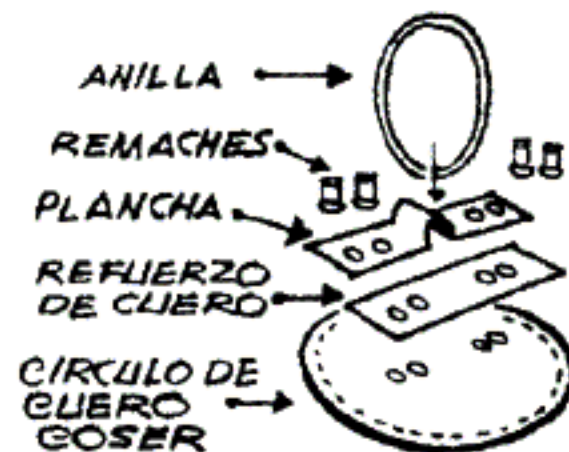
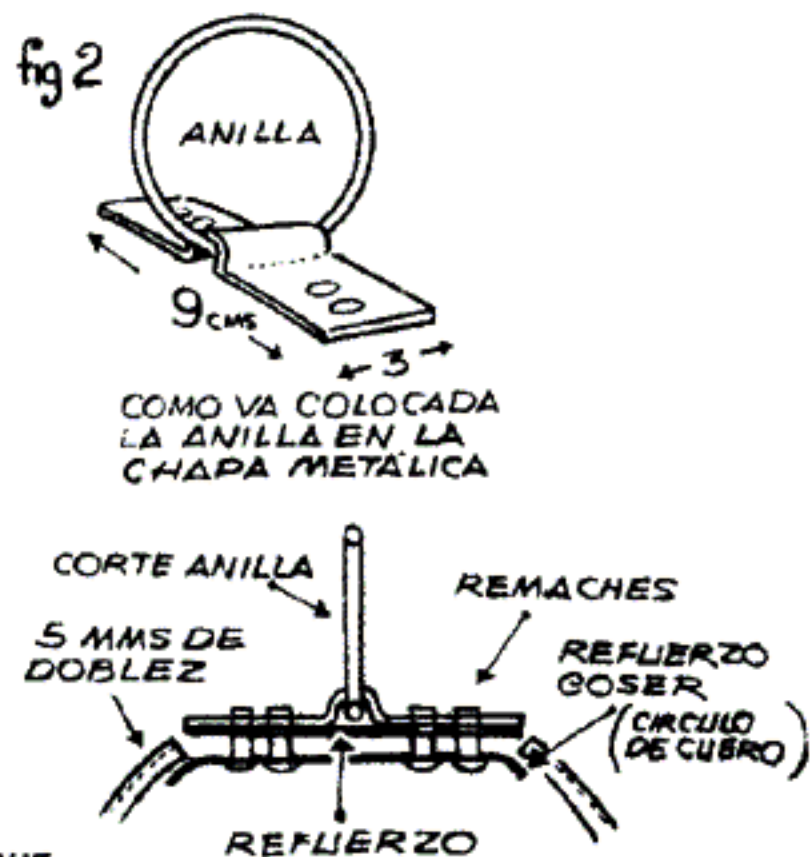
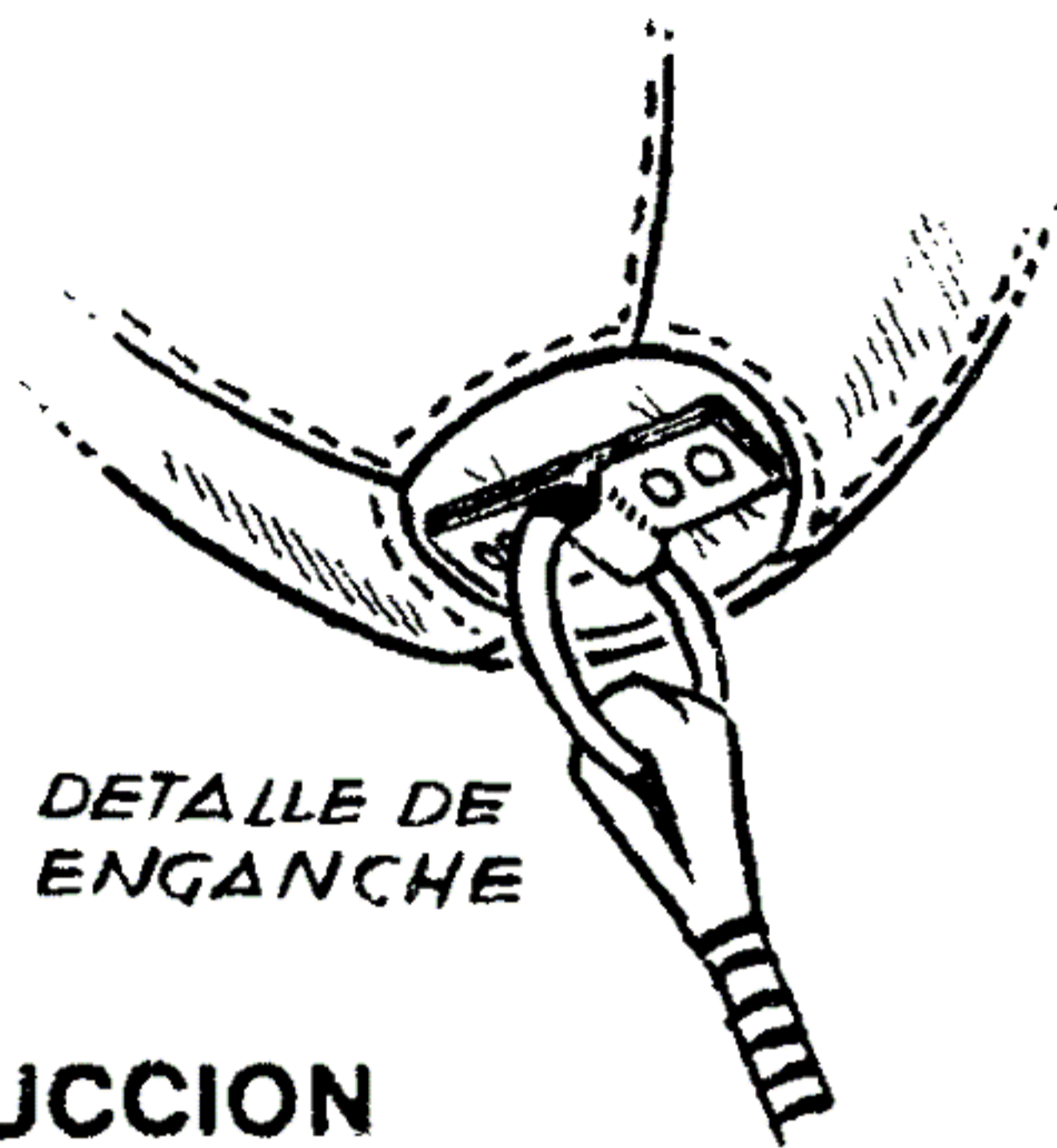

fig 2





DETALLE DE
ENGANCHE

CINTA
AISLADORA

TACO DE
8 X 5

CONSTRUCCION

Primero procedan a ampliar el dibujo del molde de la FIG. 1. Para ello cuadriculen una hoja de papel de 35 centímetros por 20; cada cuadrado debe tener un centímetro por lado. Una vez realizado el molde, lo trasladaremos al cuero, cortemos con mucho cuidado el primer gajo y luego de verificar sus medidas con el molde, lo utilizaremos para marcar los otros tres lados. Uno de ellos lleva una abertura con 6 ojajillos, para que éstos no dañen el globo le coseremos una lengüeta (FIG. 1), ésta puede ser de cuero delgado o si usamos un cuero áspero en su interior debemos forrar la pera de género y la lengüeta la podemos hacer de ese género.

Coseremos con mucho cuidado cada gajo, y las puntadas deben tener una separación de 2 a 3 centímetros. Luego coseremos uno de los redondeles pero conviene terminarlos primero (fijarle la argolla con una tira metálica remachada como indica la FIG. 2). Terminada la pera, podremos rellenarla con espuma de plástico o nylon y fijarle los dos tubos de goma y así ya la podemos colocar BIEN ESTIRADA en el marco de alguna puerta con un taco de madera atornillado en el marco y otro en el piso. Para esto utilizemos tornillos para madera, cosa de poderlos sacar fácilmente. Y ahora... ¡TAN! ¡Sonó la campana! ¡Comenzó el primer round!...

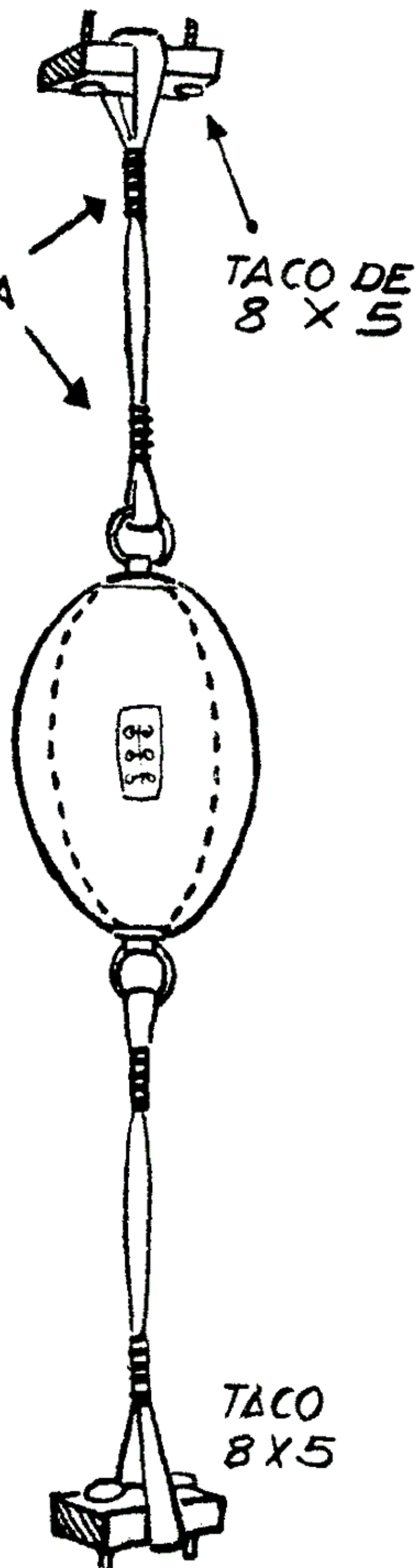

TACO
8 X 5

LINTERNITA de 1 1/2 voltios

CON cualquier tubito de aluminio podemos hacer esta linterna. (Nosotros utilizamos un tubito de Formitrol, de 8 cms. por 2 cms.).

En los dibujos está todo explicado. Las medidas del tubo que consignan pueden adaptarse con un tubo de cartón más corto o más largo. Si no consiguen remache, un clavito puede suplirlo, pero en el remache será más fácil hacer la muesca. El foquito debe entrar ajustado en el disco de latón. El resorte pueden forzarlo envolviendo en un lápiz unas vueltas de alambre acerado.

La linterna enciende al apretar el remache, la pila vence la resistencia del resorte que la mantenía separada y hace contacto con el culote del foquito. Los que quieran una linterna para llevar en la mano no necesitan hacerle la muesca al remache.

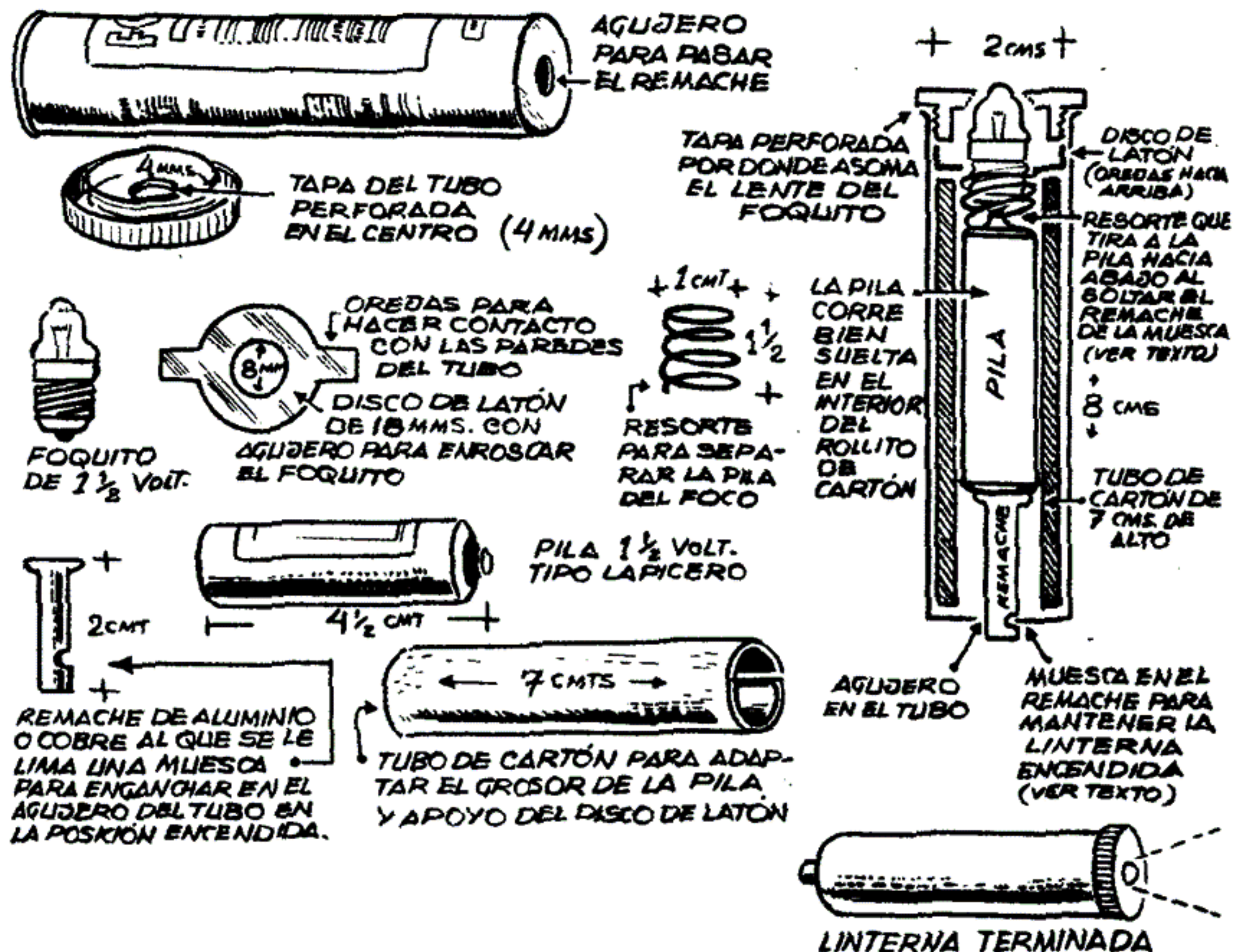

USOS

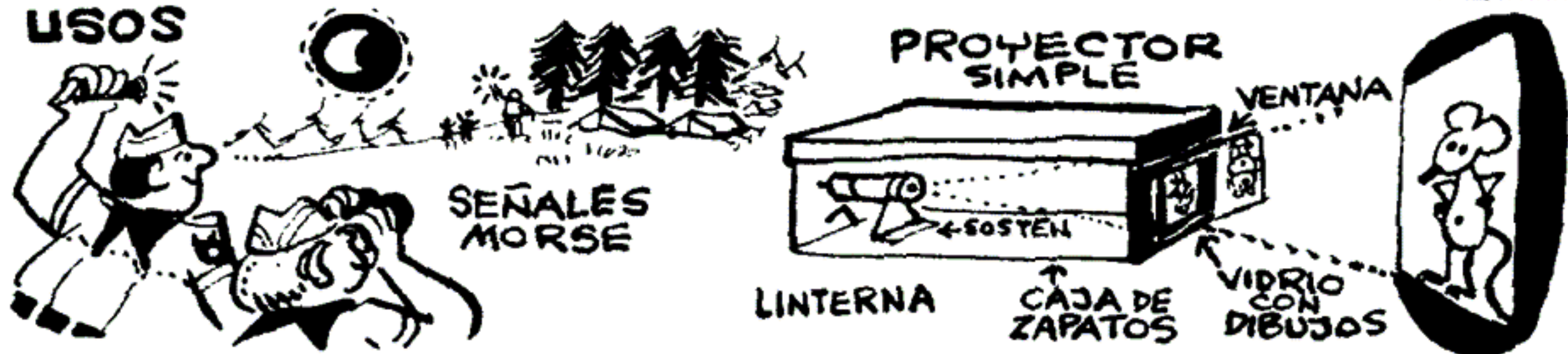



¡BRAVO, BUEN TRABAJO! EL JEFE SE PONDRÁ CONTENTO!...

¡AQUÍ ESTÁ LA BOLSA! EL NO TARDARÁ EN LLEGAR...



¡MIENTRAS, AVISA A LA POLICIA, YO ME QUEDO AQUÍ, TE ESPERO!

BUENO...



RATO DESPUÉS

ALGUIEN SE ACERCA, ESE DEBE SER



¡HOLA JEFE! HE CUMPLIDO

HOLA...



¡¡¡ OH, NÓO!!! ¿ SERÁ CIERTO LO QUE VEN MIS OJOS ?...



TECNO-CIENCIA-FICCIÓN

RESORTE

EL AYUDANTE DEL PROFE

Por **DOL**



"TUERCA de OTRA GALAXIA"



¿QUÉ PIENSA HACER CON EL COCHE?



ESTUDIARLO... ME SORPRENDE QUE EN ESTE PLANETA TENIENDO UNA ATMÓSFERA TAN DENSA SE CONFORMEN CON "ARRASTRARSE" EN ESTOS ARMATOSTES

¿ESTO ES LO QUE LLAMAN MOTOR? JA, JA, JA, QUE IGNORANTE ES EL HOMBRE! NECESITA TANTOS MECANISMOS PARA TRANSPORTAR TAN POCO PESO



¿Y ESTA RUEDA AQUÍ? ¿PARA QUÉ ES?..

¡NO ES UNA RUEDA! ES UN VOLANTE PARA CONDUCIRLO..

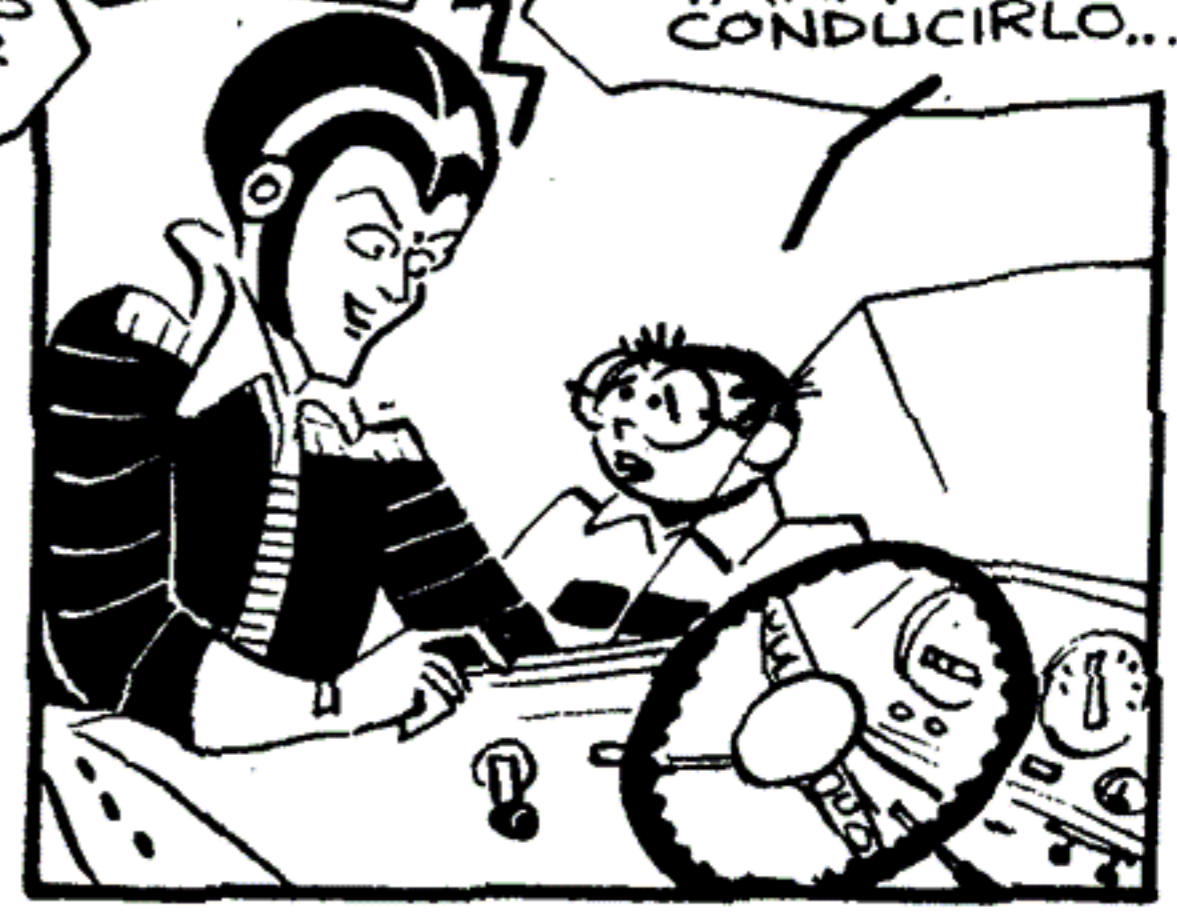

¡QUÉ PRIMITIVISMO! UN PEQUEÑO CEREBRO MAGNÉTICO HARÍA LO MISMO Y CON MA'S EXACTITUD



HA'GALO ANDAR, ASTRUS, ESE PEDAL ES PARA FRENARLO Y ESE...

EN MI PLANETA NI SERÍA UN SIMPLE JUGUETE PARA LOS CHIQUILLOS Y AQUÍ LE PRESTAN TANTA IMPORTANCIA

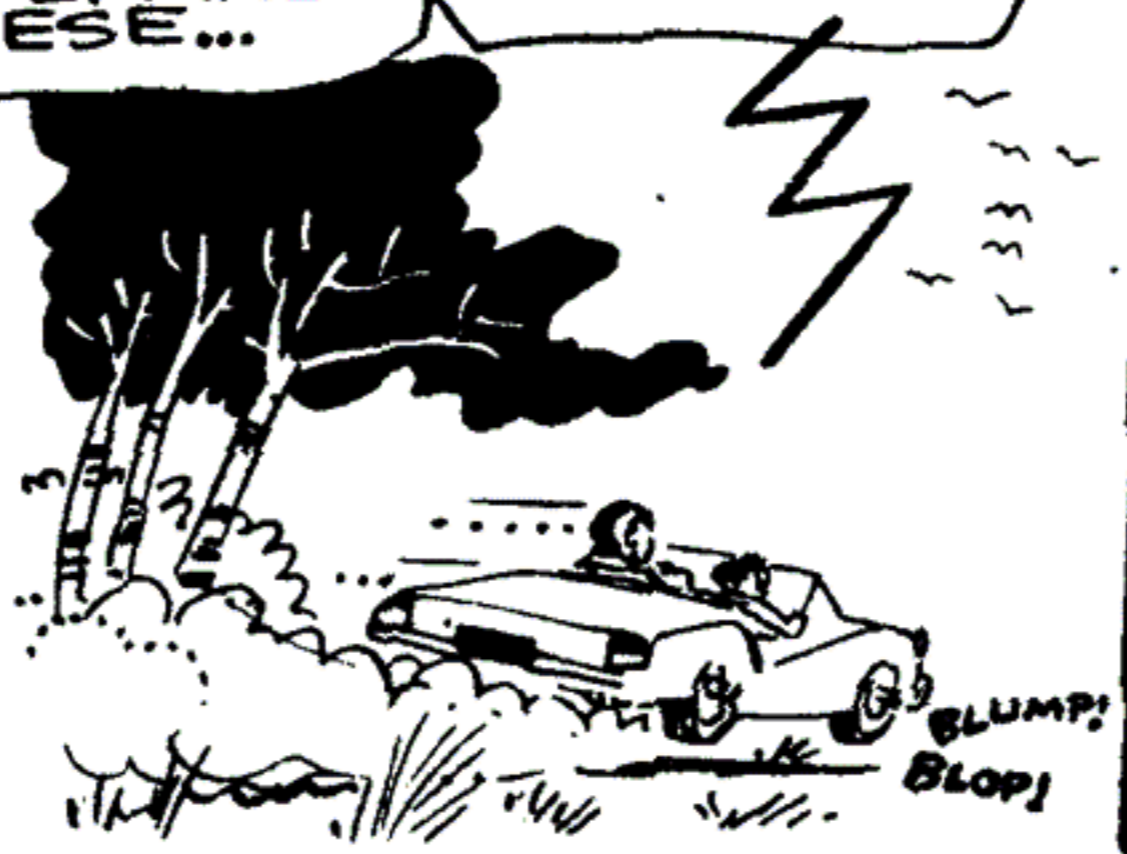

USTED RAZONA CASI COMO EL PROFE QUE DICE QUE EL HOMBRE ES SOLO GRANDE DE CUERPO PERO DE MENTALIDAD INFANTIL... SE ENTRETIENE CON LOS AUTOS, EL FÚTBOL, LA TV, EL CINE...





¡ASTRUS, NO CORRA TANTO Y NO HAGA TANTOS ZIG-ZAGS!

¡OH! ¡SE LO ADVERTÍ! ¡PARE, PARE! ¡AHORA SI QUE NOS METIMOS EN UN LIO!..

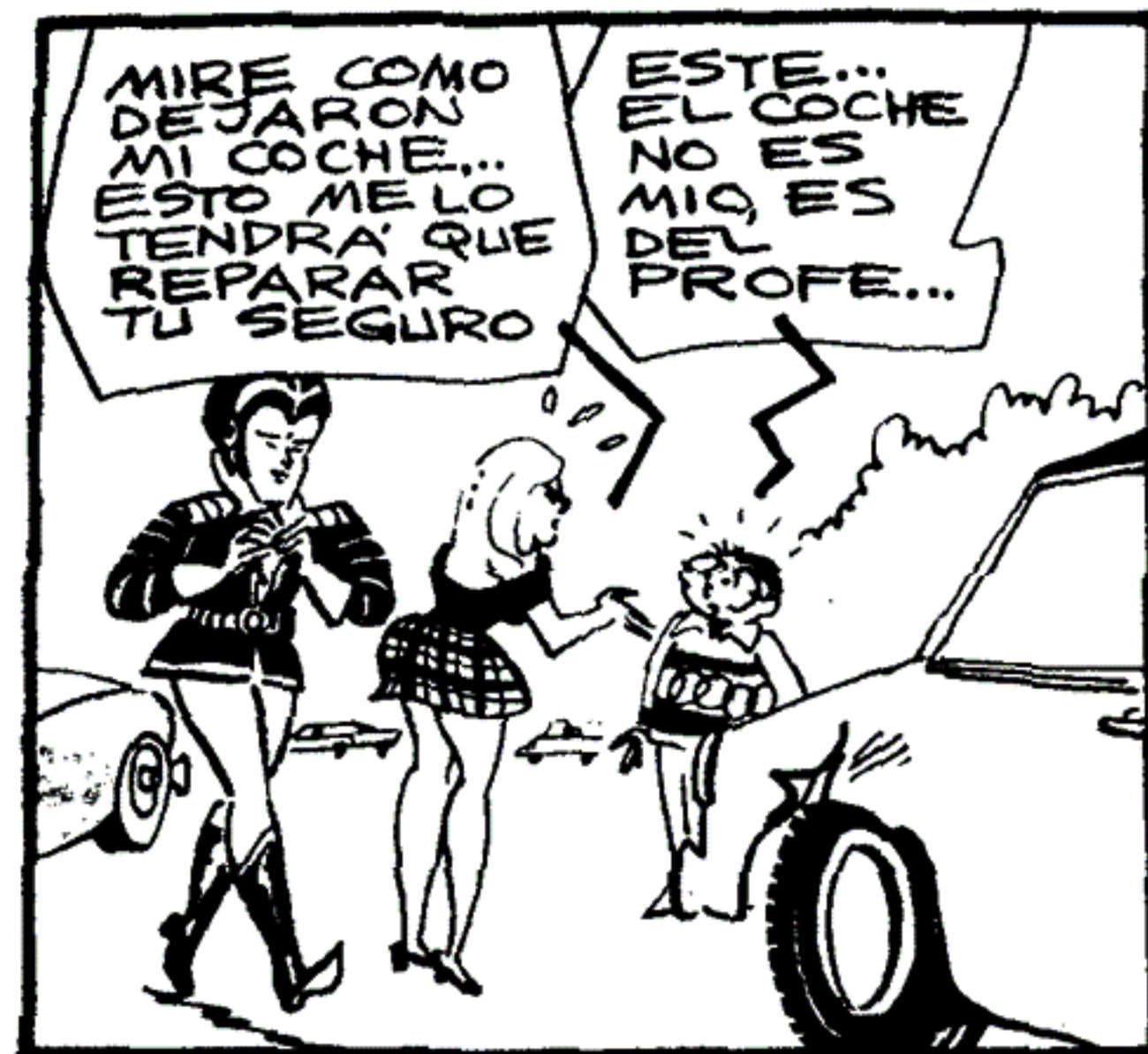
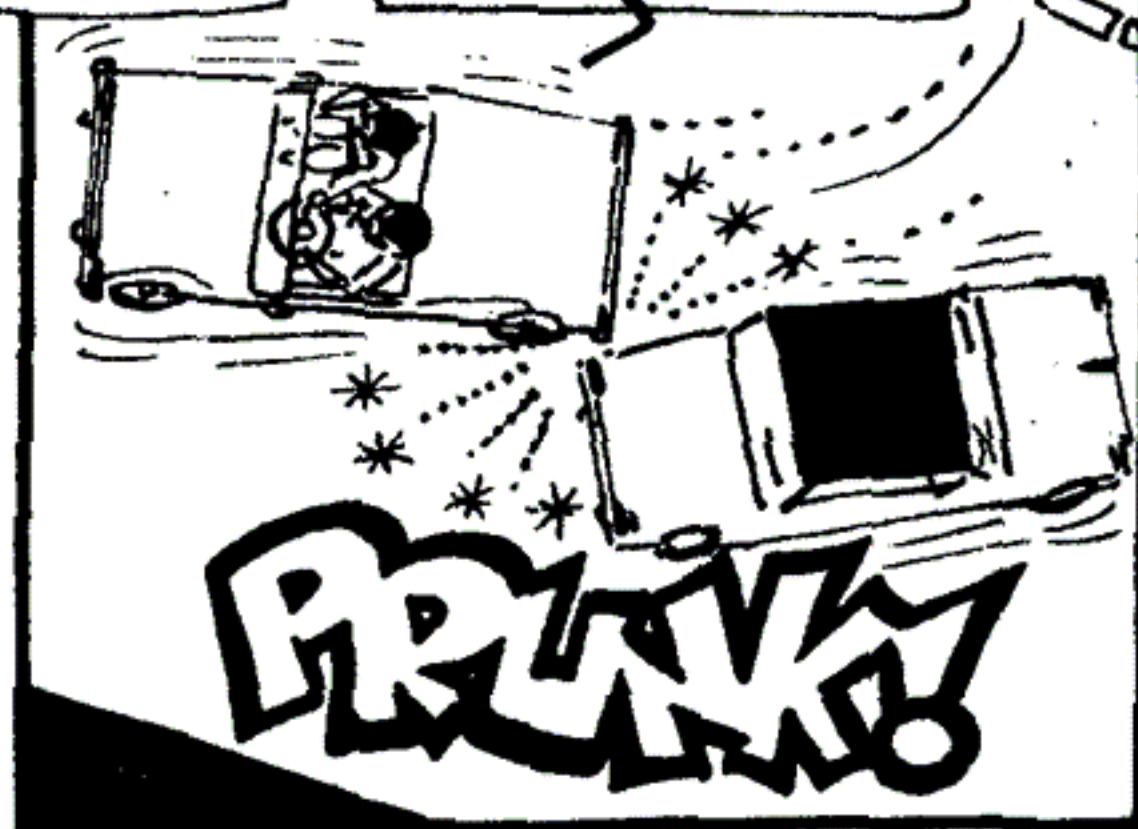





¡QUÉ HOMBRE TAN EXTRAÑO!... Y CON ESA VESTIMENTA TAN RARA PARECÍA FOSFORESCENTE...

HOLA, OLIVIA ¿TE HA OCURRIDO ALGO?

HOLA, SÍ, ME CHOCARON Y ME ARREGLARON EL COCHE EN EL ACTO...

AHÍ ES DONDE HABÍAN DESTROZADO LA CHAPA... ERA UN CORTE BASTANTE GRANDE

¿DÓNDE? YO NO VEO NINGUNA MARCA... ¿ESTÁS SEGURA, CHE?..

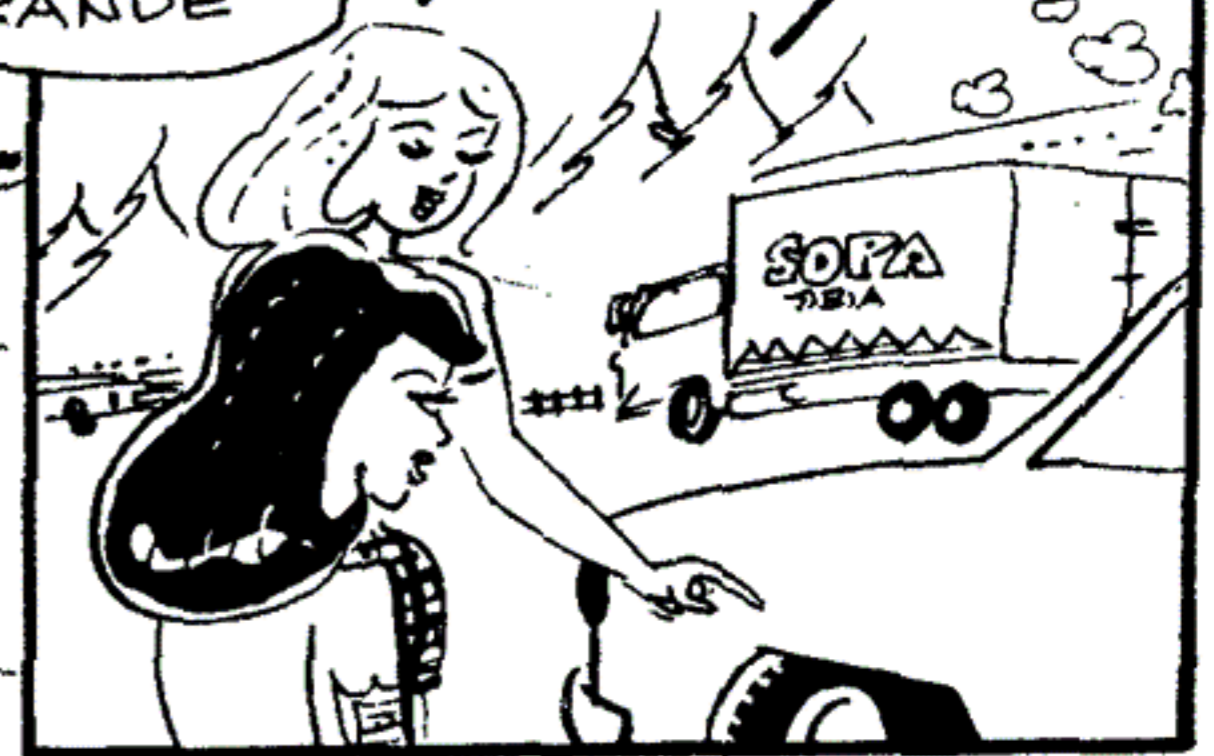

ME QUERÉS HACER UNA BROMA... ¿CÓMO ES EL CHISTE? DALE, DALE...

¿NO ME CREES? VENÍ QUE LOS ALCANZAMOS NO IBAN MUY LIGERO

...PRIMERO CREÍ QUE ERAN TUERCAS... EN REALIDAD EL CHICO ES COMO CUALQUIER CHICO CON ANTEOJOS MODERNOS PERO EL OTRO USA UN CASCO Y UN TRAJE NO SÉ DE QUE MATERIAL...

HASTA QUE NO LO VEO NO LO CREO



EL HOMBRE ERA MUY CORRECTO ADEMA'S TIENE UNA VOZ ENCANTADORA ¡AH! PARECÍA UNA MÚSICA CUANDO ME HABLABA...

¡NENA! APURATE QUE YO TAMBIÉN QUIERO CONOCERLO

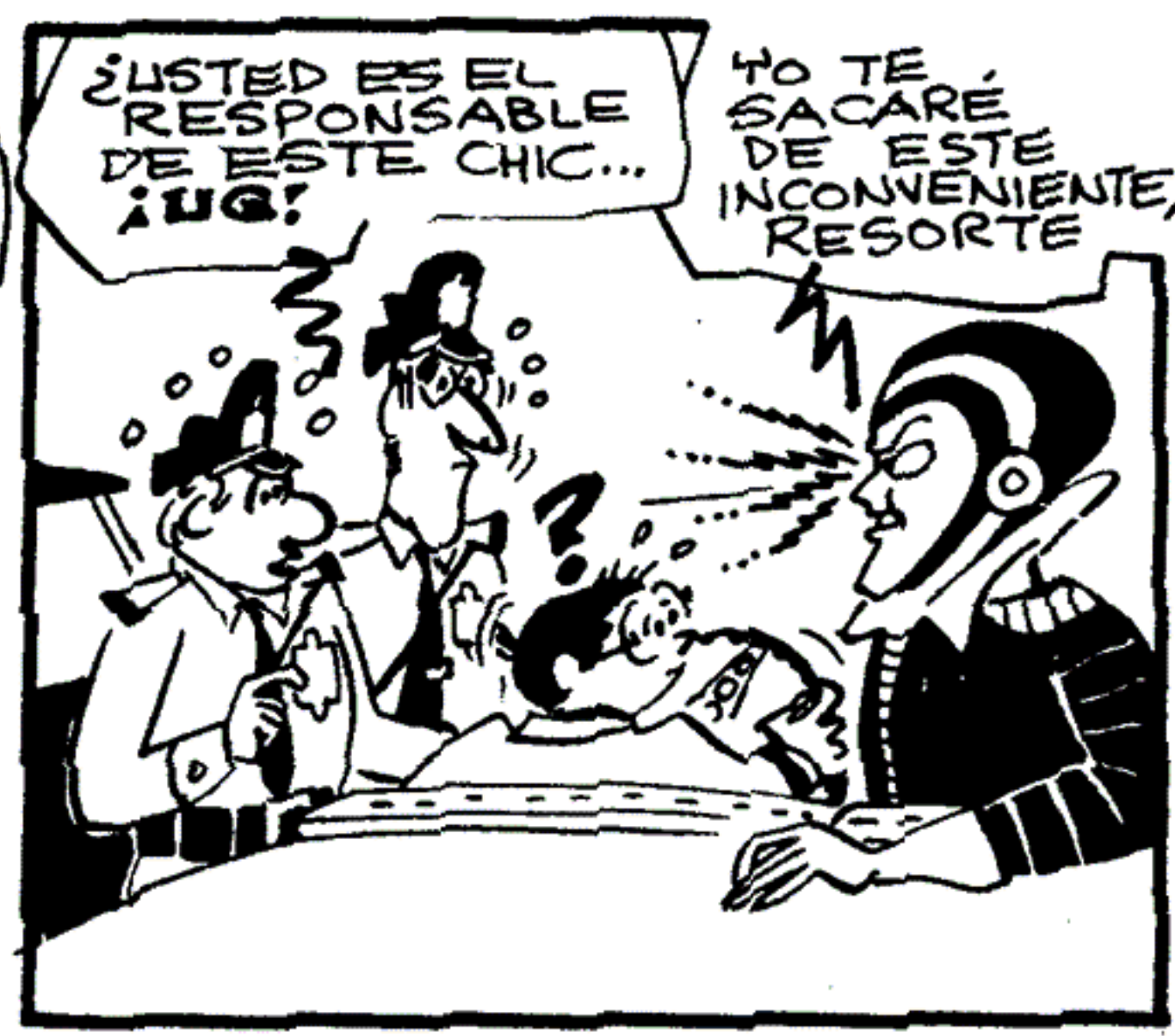





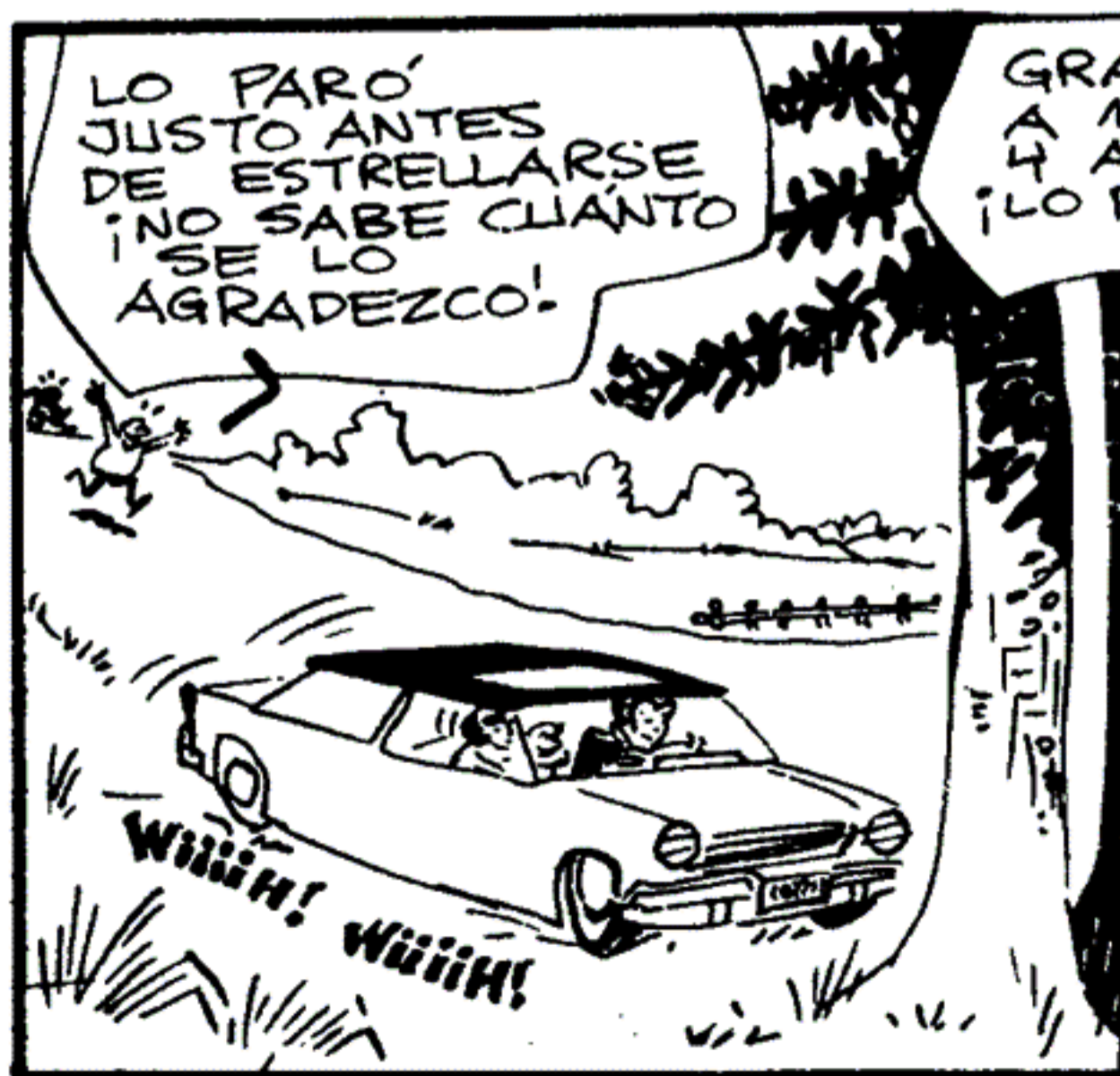

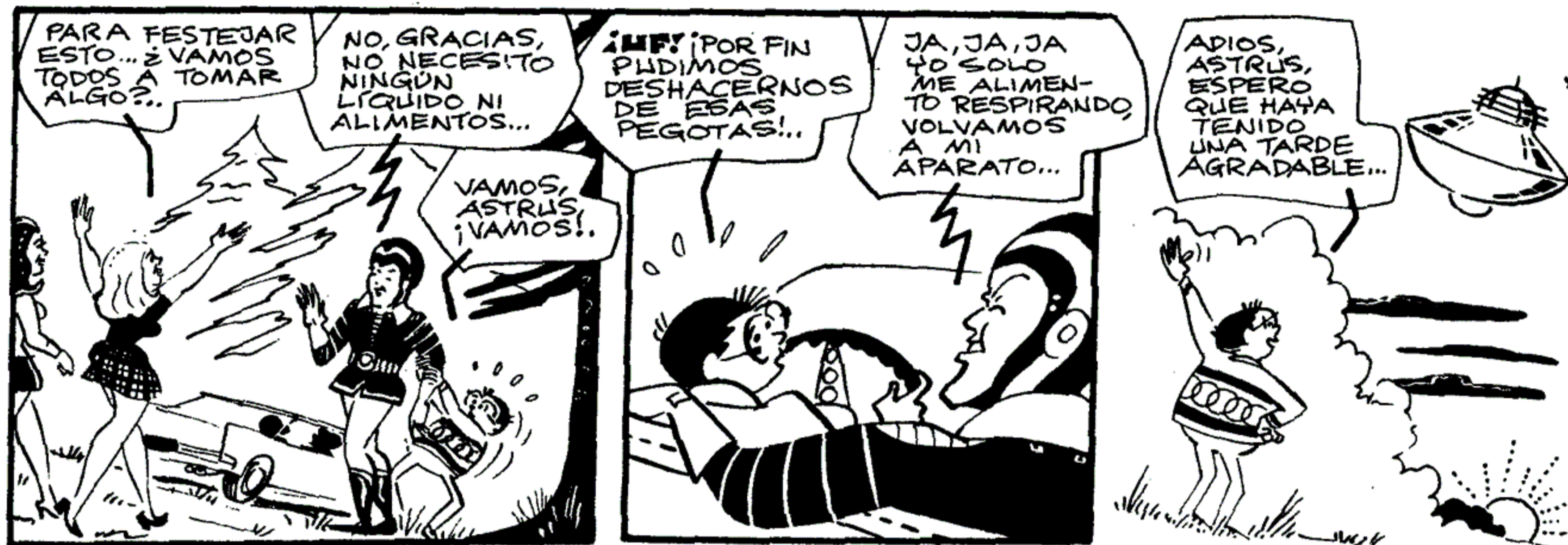

AL Fenique

EL REY DEL
HAIRPA EN
LOS AÑOS 60
PRESENTA HOY
"HISTORIA DE
UN CEPILLO"
DEL CDR. ALERO





¡ESTÚPIDO! ¿QUE HAS HECHO?...
¡EL CEPILLO QUE BUSCO NO ESTÁ!
¡NO ESTÁ! ¡SE LO HAS DADO
A ESE! ¿QUIEN ES? ¡HABLA!



JUANCITO...
¡ES JUANCITO
EL VENDEADOR!

¡HAY QUE
DAR CON
EL ENSEGUIDA!
¡RÁPIDO,
MÚEVETE!



¡OH, QUÉ
CASUALIDAD!
¡AHÍ VIENE...

BUENAS... HOY
HICE UNA BUENA
VENTA, VENGO
A BUSCAR MAS
ARTÍCULOS...



¡BIEN, BIEN!... ¡PERO DIME!...
¿A QUIEN LE VENDISTE UN
CEPILLO DE ROPA ASÍ Y ASÍ?

¿EH?... SÍ...
¿ASÍ, ASÍ?...



¡ACUÉRDATE
O TE EXPRIMO
LA CABEZA
GOMO A UN
LIMÓN!

¡QUÉ CARACTER!
A VER... A VER,
¡EN LA CALLE
BALINES 1313
AL TIPO
CHIQUITO Y
EXPLOSIVO!



¡PUÉS VETE PARA ALLÁ, DEVUÉLVELE
EL DINERO Y QUE TE DE EL CEPILLO!
¡YO TE SEGUIRÉ EN MI ALTO, VAMOS!

BIEN... ¡AY!



POCO DESPUES LLEGAN
A LA CASA DE AL

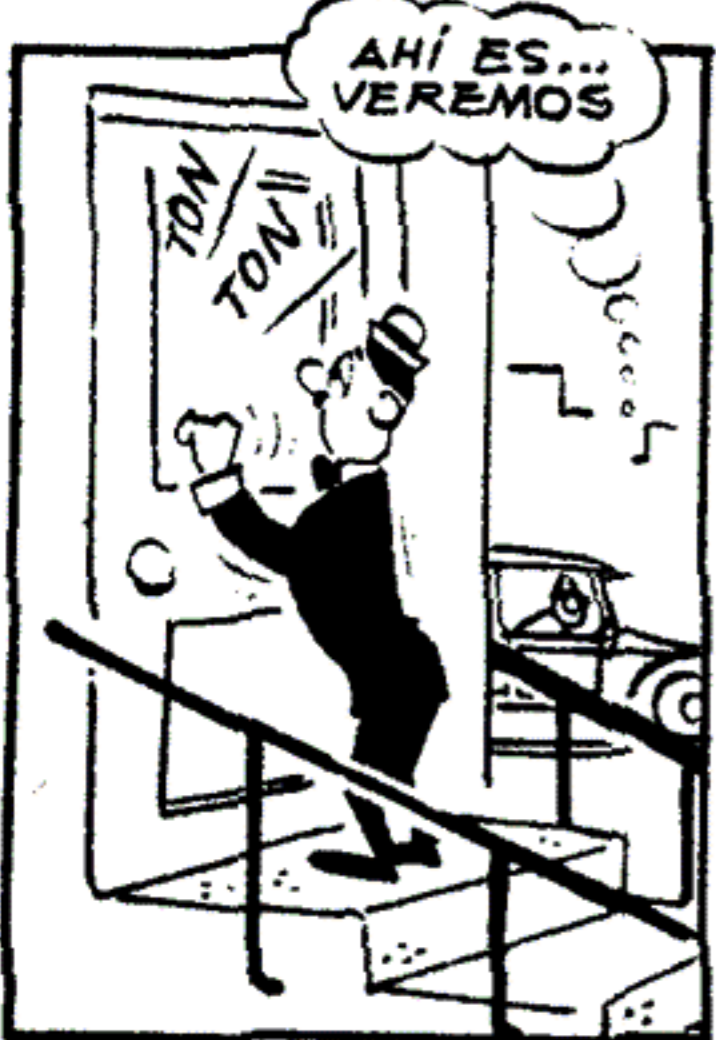

¿QUÉEE?
¿OTRA VEZ
¿USTED?
¿QUÉ
QUIERE
AHORA?

ESTEE... PER-
DONE, PERO
HUBO UN ERROR
¿ME DEVUEL-
VE EL
CEPILLO,
POR FAVOR?

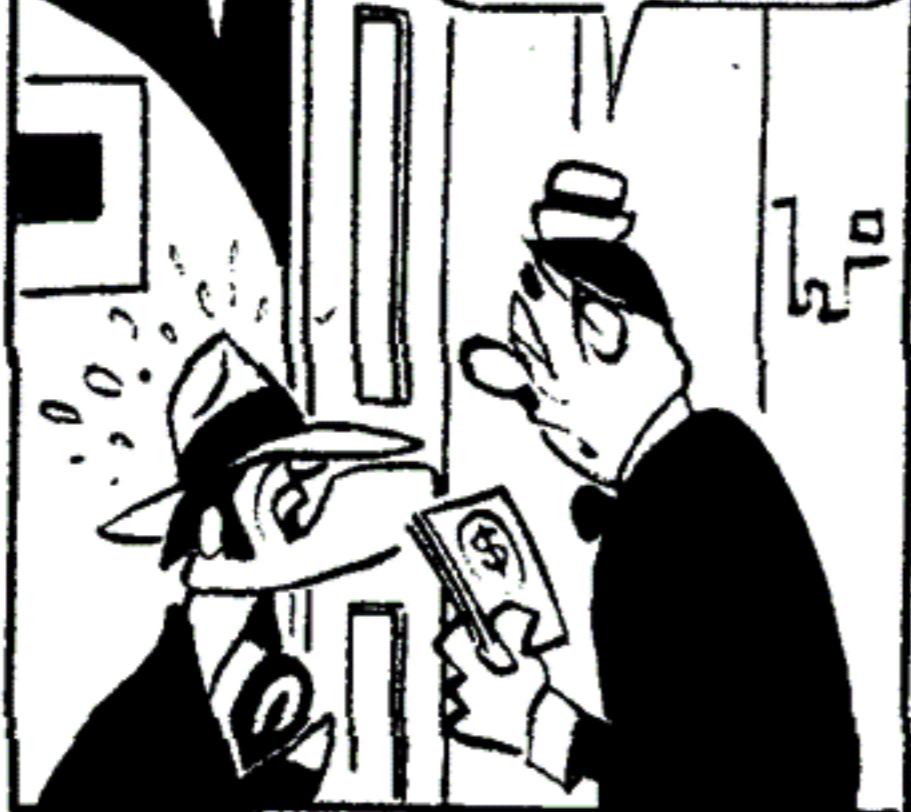

¡HUMM! ¡ESTE SE AVIVÓ!
¡MIRE... NO LE
DEVUELVO NADA
PORQUE ME HACE
FALTA! ¡USTED ME
LO VENDIÓ Y
ASUNTO CONCLUIDO!



SI... PERO ESCUCHE...
ESA PARTIDA SALIÓ MAL,
¡YO LE TRAIGO OTRO
SI LO NECESITA!...

¡NADA!
ME GUSTA
ESE!...



¡Y DÉJEME
TRANQUILO!...

¡ZÁS!...
¿QUÉ LE DIGO
AHORA AL
PATRON?...



NO... NO
QUISO SABER
NADA...
¡ME ECHO!

¡AJÁ! ¡ME LO
PRESENTIA!
¡DÉJAME A MI!



¡VAS A ABRIR
O TE TIRO LA
PUERTA ABAJO!





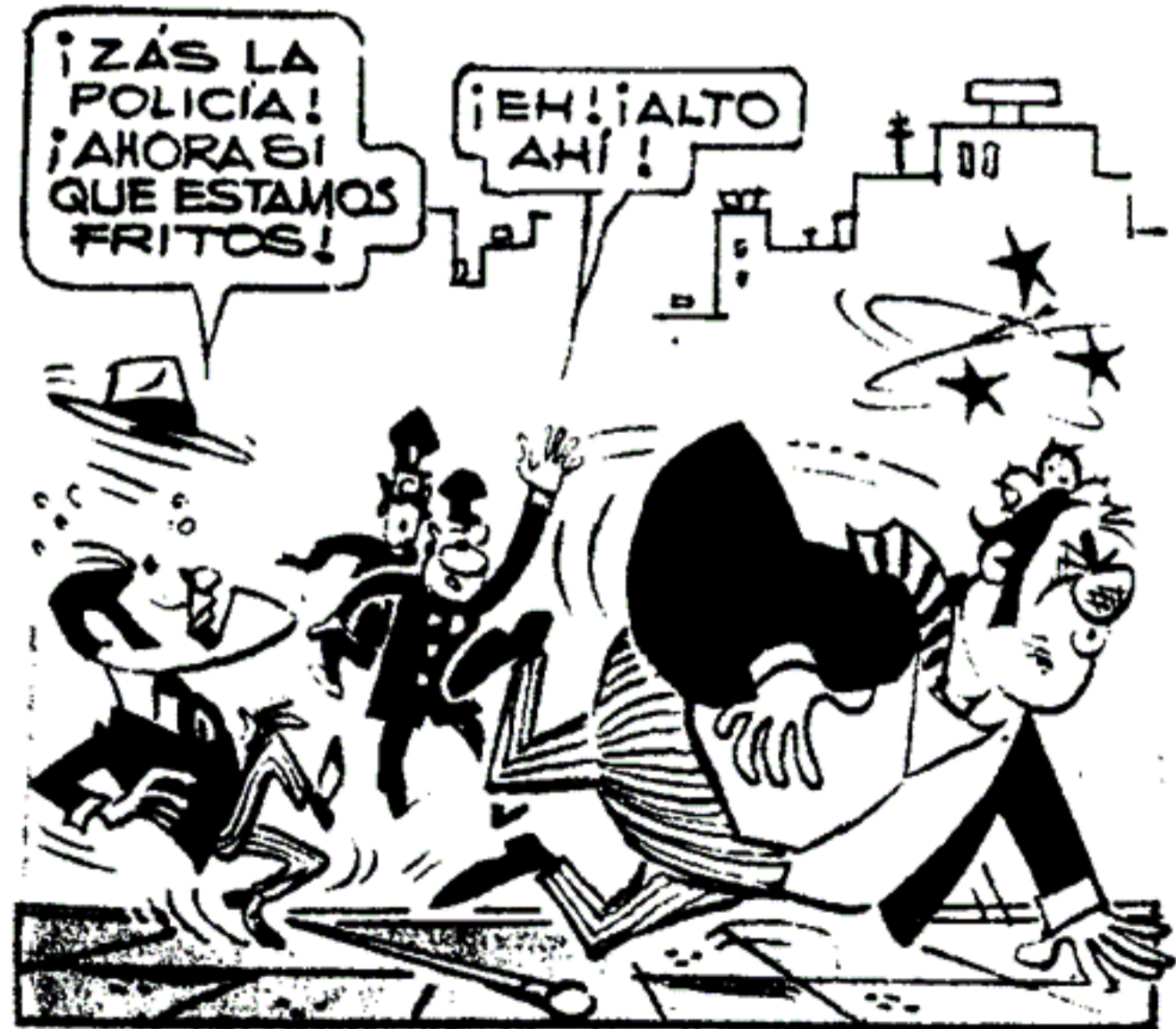

Bicho y Gordi

por TITO SOL

SOLO HOY

en "ALAS en PELIGRO"



¿POR QUÉ NO LE CEDES TU PUESTO, GORDI? ¡ME PIERDO EL REGALITO!

NO PUEDO... TRABAJÉ TANTO COMO LISTEDES REFORMANDO LA CABINA DE ESE APARATO... QUIERO VOLAR EN EL

DÉJAME TU PUESTO, GORDI

JÉ, JÉ, JÉ ESOS SERÁN NUESTROS RIVALES... YA ARREGLE CON EL PILOTO QUE LOS REMOLCARÁ ¡NO PODRÁN GANAR ALTURA!

¿Y EL OTRO PLANEADOR NO NOS HARÁ SOMBRA?

¡NO! ES UN MODELO ANTIGUO... SOLO A ESTOS LES TENIA UN POCO DE MIEDO PERO YA LES TENDI LA TRAMPA JÉ, JÓ, JÚ, JÍ

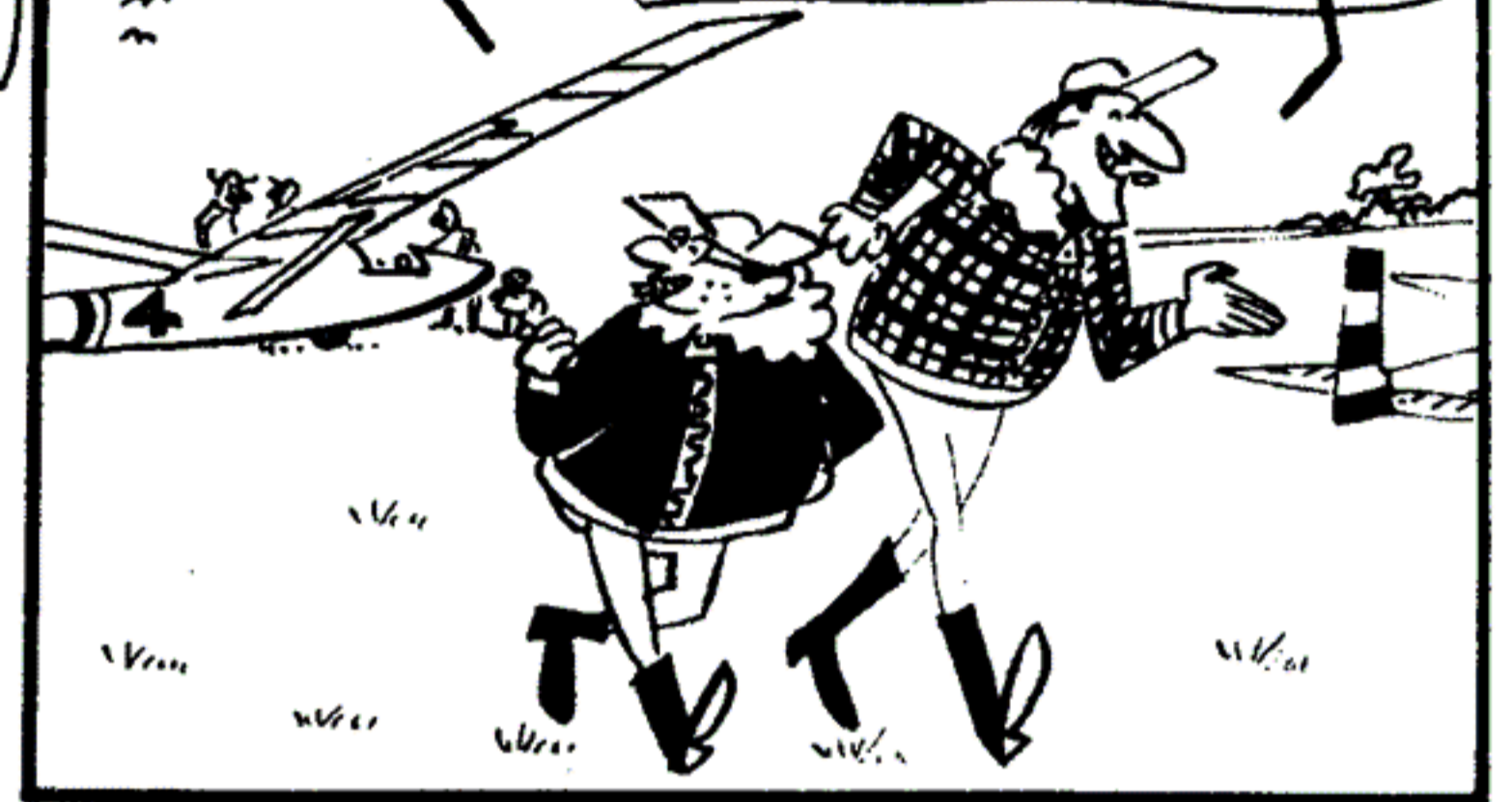

¡NO SE PREOCUPEN! NO SOLO QUE LOS SOLTARÉ BAJO, SINO QUE TAMBIÉN LOS DEJARÉ EN UNA ZONA DONDE NUNCA HAY TÉRMICAS

COMPARTIREMOS EL PREMIO, ESO ES LO ACORDADO



¡ATENCIÓN! DENTRO DE UN MINUTO SE LANZARÁ LA PRUEBA DE VELEROS BIPLAZA ¡LOS PILOTOS A SUS PUESTOS!



TENDREMOS QUE LLEGAR AL AERÓDROMO "LOS CARANCHOS" A UNOS SESENTA KILOMETROS DE AQUÍ

SOLO PARTICIPAN TRES PLANEADORES EN ESTA PRUEBA



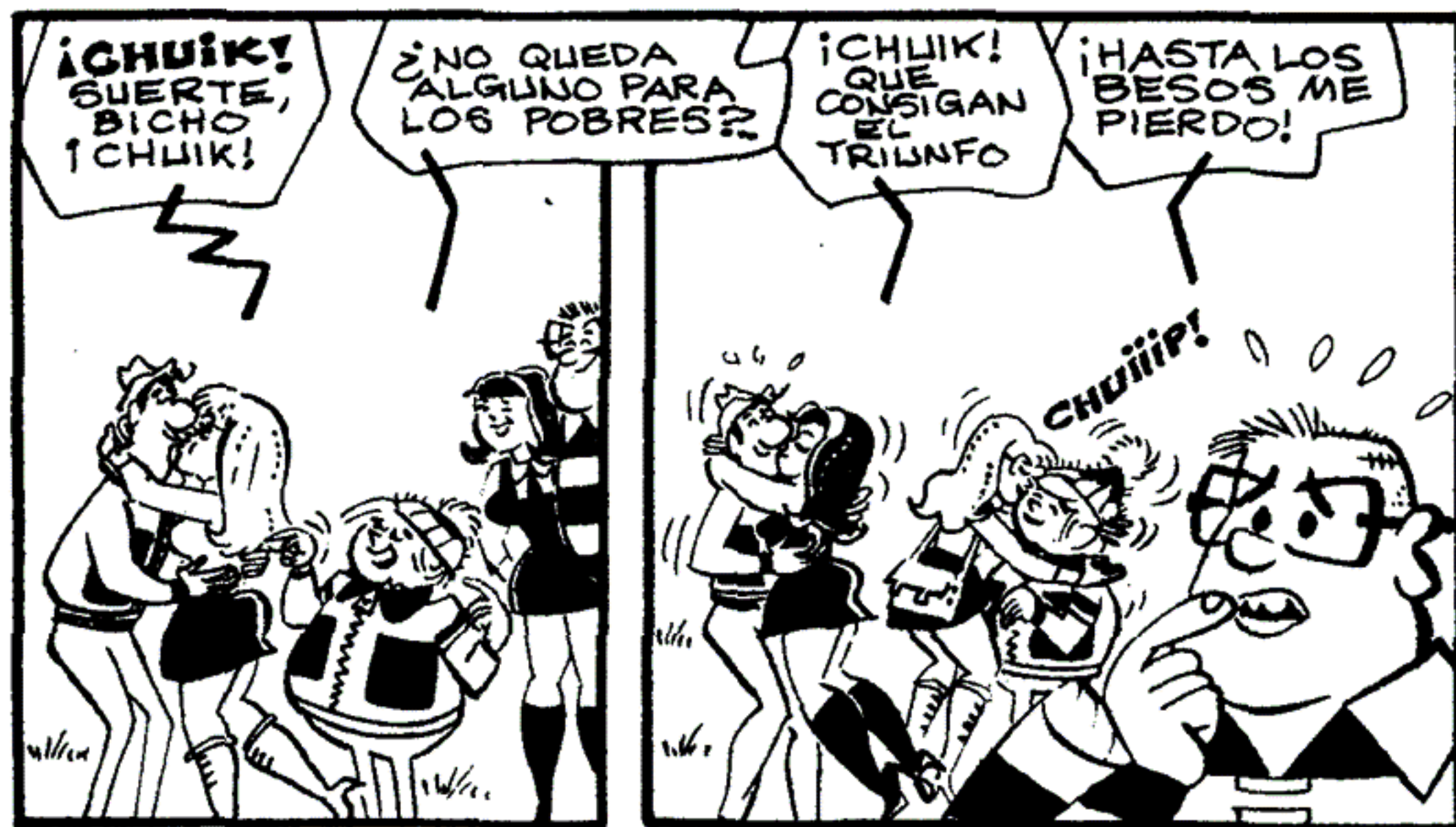





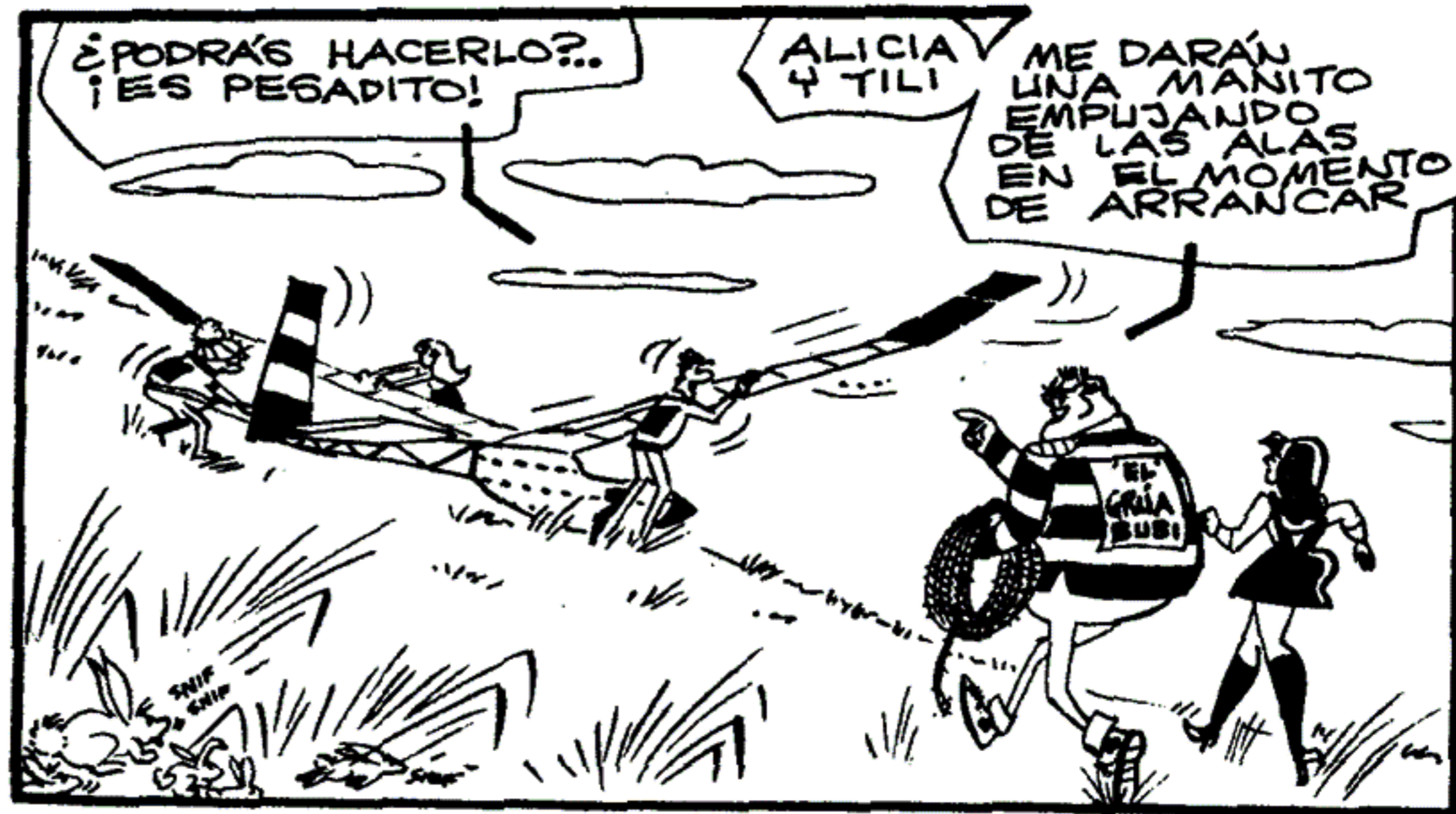





TAL VEZ SÓLO
TOMARON UN
BORDE...
¿IREMOS BIEN
SIGUIENDO
A ESTOS?..

ESTÁN
CAYENDO
COMO DOS
CHINGOLITOS



YA SE METIERON
ENTRE LAS NUBES
¡SALGAMOS DE AQUÍ
CUANTO ANTES!..

¡SI NOS TOMAN
LAS TURBULENCIAS
ESTAMOS PERDIDOS!
JA, JA, JA ELLOS
VAN JUSTO HACIA
ELLAS



¡AQUÍ ESTA
LLENO DE
REMOLINOS!
¡CASI NI
PUEDO
DOMINARLO!

¡SALGAMOS
CUANTO ANTES!
ESTO SE PONE
FEO ¡TENGO
KUI KUI, BICHO!..
¡MAMITAAA!!!..



VAMOS HACIA
ARRIBA ¡QUE
FRÍO HACE
AQUÍ!! ¡BRRR!!



¡EL MISMO VIENTO NOS
DESPIDIÓ FUERA DE
ESAS NUBES! ¡NO SE
COMO PUDIMOS SALIR
SIN QUE SE
QUEBRARAN
LAS ALAS!

¡BRRR!
¡TENGO
MUCHO
FRÍO, BICHO!..



¡HACELO PRONTO,
BICHITO! QUIERO
ENTRAR EN CALOR...
EL AIRE ESTÁ MÁS
CALIENTE ALLA' ABAJO



YO DEL
FRÍO YA
NI RESPIRO
BRR... ¡BRR!
TEP-T-T-T TEP



RECÍEN
ESTOY
ENTRANDO
EN CALOR





El próximo
número
no se
pierdan



FUTBOL
por TV
con Bicho y Gordi

Recréense con las
historietas de:
LUPIN en
"INSTRUCTOR DE VUELO"
RESORTE en
"BROMA METEORICA"



AL FERIQUE en
"UN REY SIN CORONA"
MANIJA en
"POR SALVAR A LA DAMA"
SALTAPONES en
"PATINES A MOTOR"

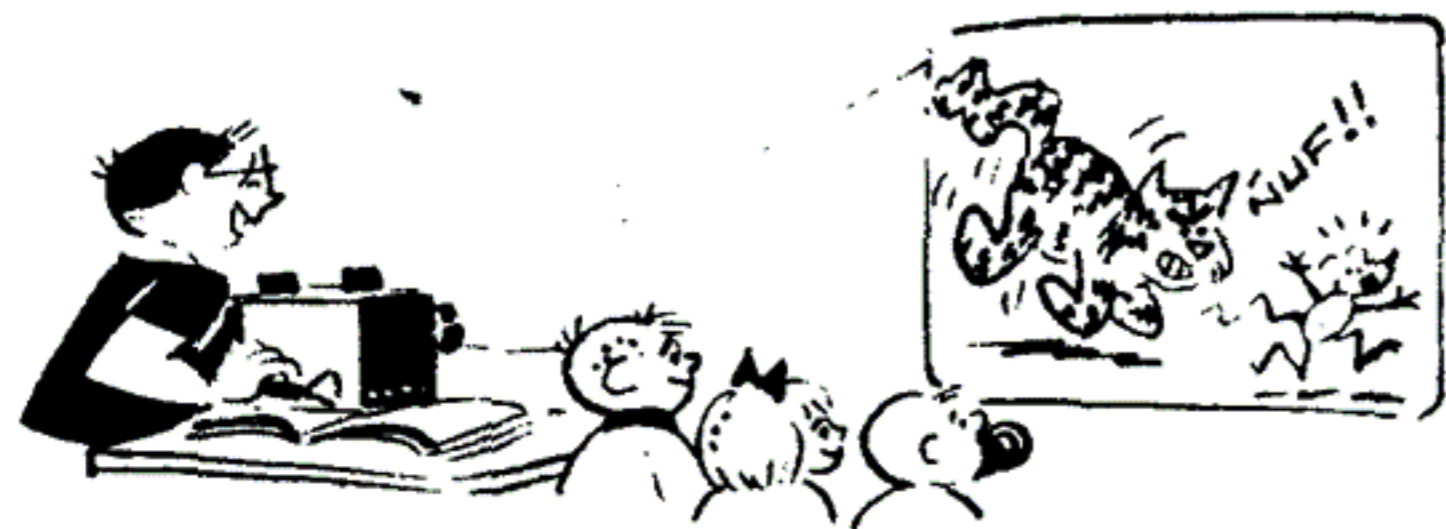

además planos y explicaciones para construir un
PROYECTOR DE DIBUJOS
El próximo número aparecerá
los primeros días de **SEPTIEMBRE**
¡Resérvelo desde ahora!

ESTUDIE ASTRONAUTICA

¡LA PROFESION DEL FUTURO!



Curso Teórico - Práctico comple-
to de

**TECNOLOGIA ESPACIAL - RADIOASTRONOMIA - COM-
PUTADORAS - ELECTRONICA Y TV MODERNAS - FISICA
NUCLEAR.**

Con numerosos APARATOS DE PRACTICA para que Ud. adquiera pronto
verdadera competencia en esta nueva actividad de enorme demanda. Envíe
HOY MISMO el cupón:

Sr. Director de la
ESCUELA UNIVERSAL DE ASTRONAUTICA
Casilla de Correo Central 5575 - Buenos Aires

Remítame informes completos del curso y una valiosa
lección GRATIS sin compromiso alguno de mi parte.

NOMBRE Y APELLIDO:

Calle y N°:

Localidad: Pcia.: L



EL CORREO de GORDI

(Correspondencia a Revista LUPIN (Gordi), Diagonal Norte 825, 3º P., Capital Federal)

HOLA, bichos, ¿qué tal?... Espero que todo les vaya viento en popa, como dice mi tío, el marinero. Chicos, cada vez que voy a la redacción de la revista y me entregan las cartas, me encuentro que muchos amigos esperan que yo les conteste por correspondencia. ¡IMPOSIBLE! Por mes tendría que escribir unas trescientas cartas, y eso es mucho para un chico cansado como yo. No, chicos, bromas aparte, no tengo tiempo para eso, porque tengo mucho que estudiar. Le pedí a Till y Alicia que me ayudaran, pero cada carta pide datos técnicos que sólo Resorte o el profe pueden darme y ellos viven muy lejos de casa; el único que vive cerca mío es Buby... pero a él mejor no preguntarle nada.

MARCELO CANOVA (Monte Maíz, Córdoba). — Gracias por el plano del telégrafo, en el próximo número habrá novedades de tu interés. **RICARDO MARTIN** (Bs. As.). — Muy bueno el Hectógrafo, en cuanto a lo que me pides, estoy tratando de complacerte. **LUIS COSENTINO** (Santa Fe). — Interesante tu destilador de agua. Resorte publicará uno más adelante. **CIRO R. ACOSTA**. — Re-

cibí el plano del cohete Centauro y la foto, esta última no la pude publicar porque no es muy clarita y saldría borrosa. en cuanto al concurso, pronto habrá otro y con un primer premio de un equipo electrónico (ya lo tienen comprado). **OMAR FALCON**. — Te envié lo que me pedías, ¿y tus promesas? Resorte espera ese plano del editor de películas y la filmadorcita. **RUBEN O. GUGNINI** (Bs. As.) Muy buenos los planos del tractor Supercharcos I, de tu invención. Se lo pasé al Profe. **ANGEL AVILES** (Buzaco). — Gracias por el plano del proyector, no te pierdas el del próximo número.

JOSE SILVA (Córdoba), **JORGE GAMBOA** (Corrientes) y otros que me preguntan dónde van las pilas en la radio del Nº 57. Hay que leer con más atención las explicaciones, pues esa radio ¡NO NECESITA PILAS! Resorte lo dice bien claro donde explica la construcción de las pilas de ¡SAL COMUN! y no de sal de amoniaco como creen algunos. ¿LA CANNILLA? Es una toma a tierra. ¡Ja ja ja. Alguno habrá atado una canilla y la puso sobre la mesa. La canilla debe estar conectada a la cañería y la cañería hace

tierra. ¡Ah! Antes que me olvide, com muchos amigos viven muy lejos de la estaciones de radio. Resorte les dará próximamente un circuito de una radio simple para ondas cortas para que experimenten y puedan captar alguna estación. Las que dio hasta ahora, eran para ondas largas y los chicos que viven lejos no pueden captarlas, además... ¡EL TRANSMISOR!, pero sin muchas explicaciones, el Dire me dijo que debido a la gran cantidad de cartas que lo piden publicará 2 circuitos de Transmisores simples, pero según él, sólo publicará los circuitos pues el que se anima a armar un transmisor debe entender electrónica y no necesita más.

Antes de despedirme, les diré que muchos chicos ya me escriben contándome que armaron el planeador y Resorte me recordó que ustedes les envíen los tiempos de vuelo. ¿Recuerdan?

No se olviden de encargarse de la revista con tiempo al diariero y si a su localidad no llega, escriban al distribuidor de esa "ANORMALIDAD".

Chau, chicos, los espero el mes que viene.

LUPIN - AGOSTO de 1970. Revista mensual de historietas cómicas completas, editada por Ediciones G. D. S. Precio en toda la República: \$ 70%. 0,70 Ley 18.188. OFICINAS: Av. Roque Sáenz Peña 825, 3er. piso. Teléfonos: Redacción: 46-3453. Administración y Publicidad: 46-3441. Buenos Aires. Distribuidores: Capital: MACCHI y Cia., C. Calvo 2426, Capital. Distribuidor Interior y Exterior: CONDOR, Independencia 2744. Capital: Reg. de la Prop. Intelect. 1041616

Correo Argentino Central "B"	Franqueo a Pagar CONCESION Nº 726
	Tarifa Reducida CONCESION Nº 7950

(viene de la primera página)

el consejo de un amigo

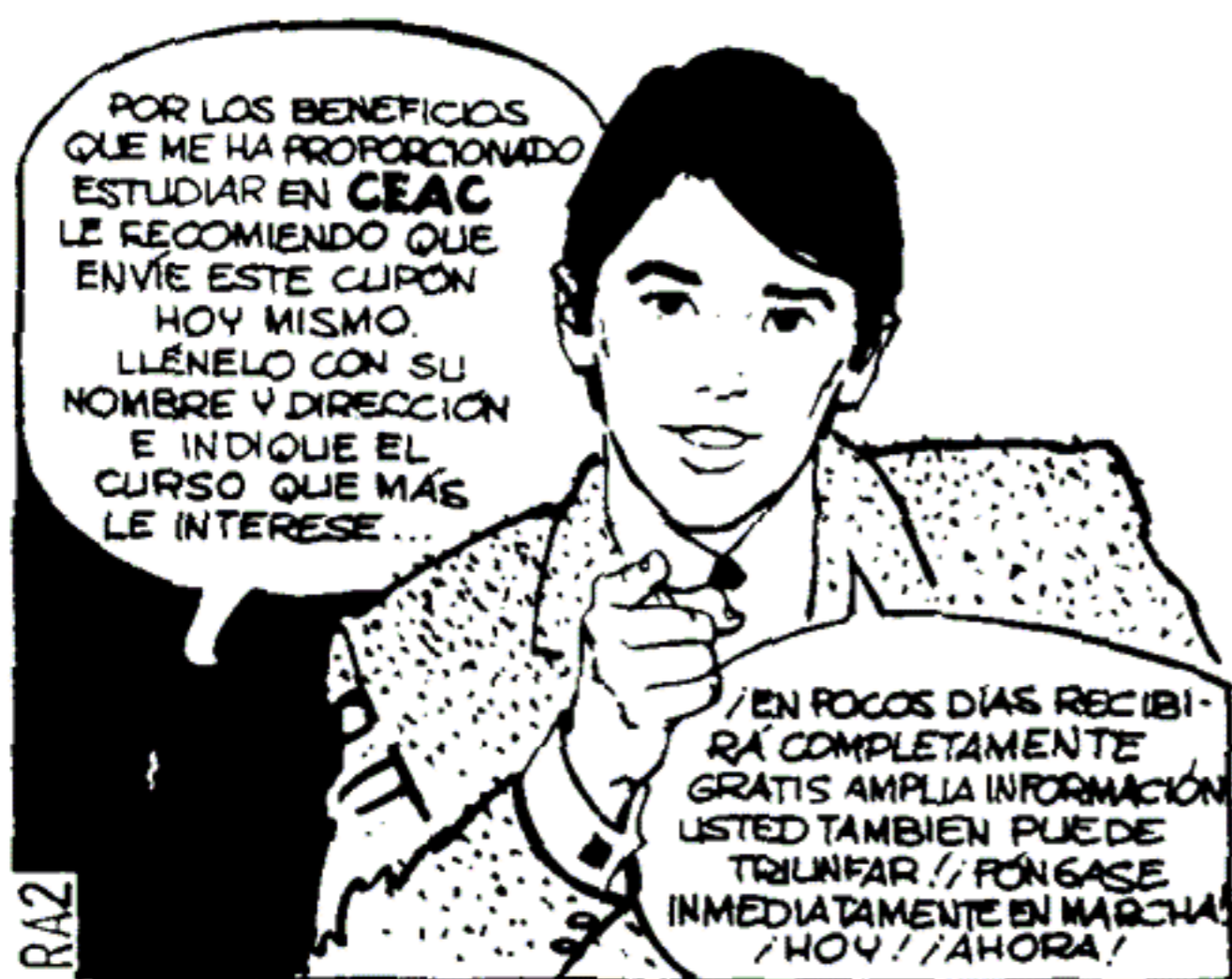

GRATIS

CEAC, RIGLOS 119 - DEPT. P.48 BUENOS AIRES (S24)

Envíenme GRATIS, sin compromiso alguno de mi parte, el folleto en colores ilustrado, con información sobre los Cursos que señalo con una cruz:

MECANICA

- Técnico Mecánico
- Encargado Mecánico
- Maestro Tornero
- Maestro Ajustador
- Maestro Fresador
- Maestro Soldador
- Técnico en Soldadura

MOTOR y AUTOMOVIL

- Mecánico de Automóvil
- Mecánico Motores Diesel
- Técnico en Motores
- Electricidad Automóvil

CONSTRUCCION

- Técnico Construcción
- Maestro Albañil

ELECTRICIDAD

- Instalador Electricista
- Montador Electricista
- Técnico Electricista
- Maestro Electricista

DIBUJO

- Nuevo Curso de Dibujo

DELINEANTE

- Delineante Mecánico
- Delineante Construcción
- Delineante General

DECORACION

- Decoración General
- Decoración del Hogar.

Señor _____

Domicilio _____

Localidad _____

No es obligatorio enviar este cupón. Puede escribir mencionando la revista y fecha o número.

AHORA usted puede aprender a **DIBUJAR** en su casa, por correo



Usted recibe interesantes lecciones con ejercicios fáciles de realizar.



Un instructor especializado le guiará paso a paso corrigiendo y calificando sus Deberes, dándole consejos de verdadero amigo.

Aprenda a **DIBUJAR**

HISTORIETAS, CARICATURAS, PUBLICIDAD, DIBUJOS ANIMADOS

NO IMPORTA SU EDAD!.. Conociendo los secretos de nuestro acreditado método de instrucción, cualquier persona — hombre, mujer o niño — puede, sin estudios cansadores y sin perder tiempo, dinero ni energías, aprender a dibujar toda clase de HISTORIETAS, CARICATURAS, PUBLICIDAD, DIBUJOS ANIMADOS, FIGURAS FEMENINAS, CREAR ARGUMENTOS PARA HISTORIETAS, etc.



VALIOSO EQUIPO PROFESIONAL GRATIS

Nuestros alumnos reciben durante su aprendizaje el valioso "Equipo Profesional Continental."

CURSO DE INGLES

También impartimos el más Moderno, Práctico y Fácil Curso de Idioma Inglés. Nuestro Sistema Lógico Audio-Visual con lecciones amenas y valiosas grabaciones fonográficas le asegura un aprendizaje rápido y perfecto. UD. APRENDE VIENDO, ESCUCHANDO Y CONVERSANDO!

ENVIE CUPON HOY MISMO

MILES DE OPORTUNIDADES PARA HOMBRES Y MUJERES EN:

- ✓ AGENCIAS DE PUBLICIDAD
- ✓ SINDICATOS DE HISTORIETAS
- ✓ EDITORES DE REVISTAS
- ✓ ESTUDIOS DE CINE, Y TV.
- ✓ DIBUJOS ANIMADOS
- ✓ TALLERES GRAFICOS
- ✓ DISEÑO DE ENVASES
- ✓ PROPAGANDA GRAFICA

Para aprender a Dibujar, lo mejor es Continental



CONTINENTAL SCHOOLS, Dept.

Avda. de Mayo 784 - Buenos Aires

Sirvanse enviarme GRATIS folleto descriptivo.

196

Nombre _____ Edad _____

Dirección _____

Ciudad o Pueblo _____

Prov., Estado o Depto. _____

Solicite Folleto Gratis del Curso de: _____