

LEY: 11.723

LÚPÍN

Nº 91

Año VIII \$ 2 (m\$ n. 200)

Para
construir

"EL
DRAGÓN
CHINO"

LANZADOR
DE
PLANEADORES Y
PARACAIDAS

VIENTÓMETRO



GUEPERS

¡Los miércoles es el día de la alegría!

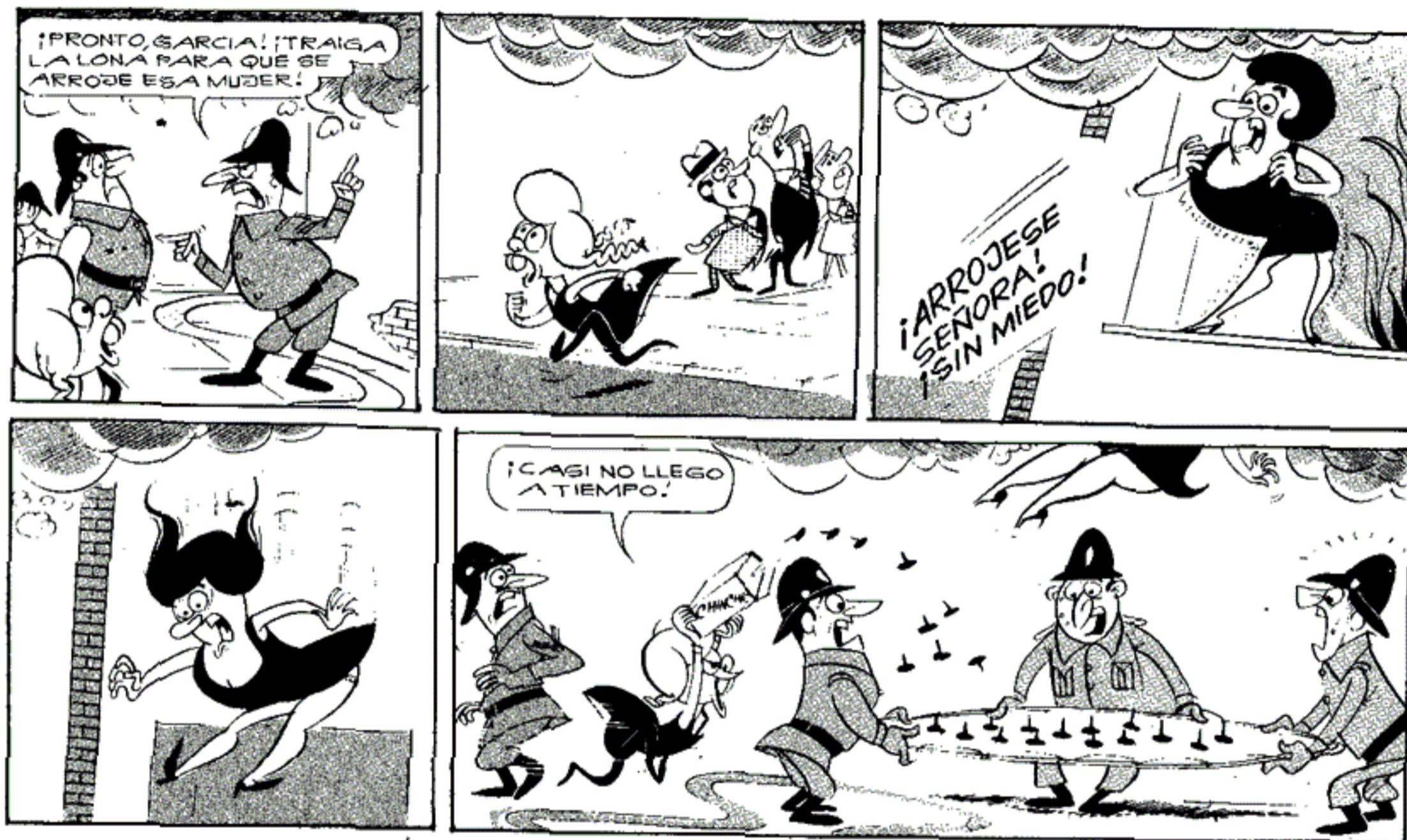

... ¡Porqué aparece "RICO TIPO", la revista más divertida para la gente joven! (Y también para los abuelos que tienen 20 años en el corazón).

¡No se la pierda! ¡Siempre simpática y cargada de optimismo! ¡Disfrute usted también de sus regocijantes páginas dedicadas a la actualidad, TV, cine, deportes y la mar en coche! ¡Con chistes e historietas de primera, realmente graciosísimos!...

¡NO OLVIDE QUE LA RISA ES SALUD!...

Por eso téngalo presente y todos los MIERCOLES pídale con una sonrisa a su revistero...

RICO TIPO

la revista humorística con más Ja Ja...

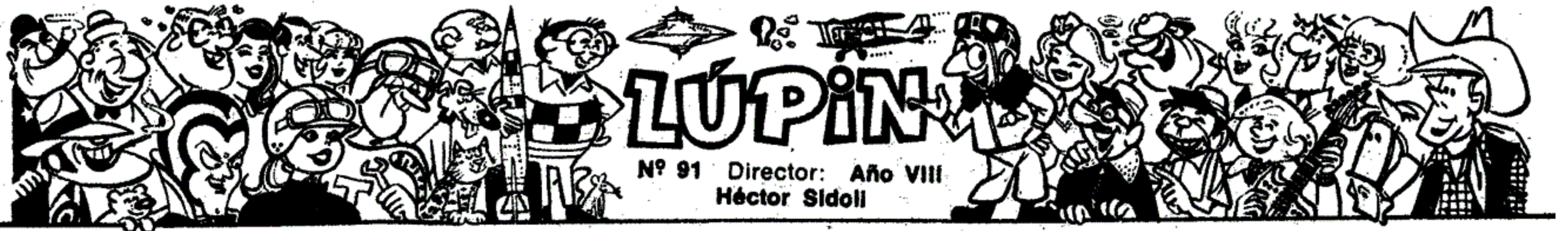

LUPIN

Nº 91 Director: Año VIII
Héctor Sidoli

PURAPINTA

ILUSION

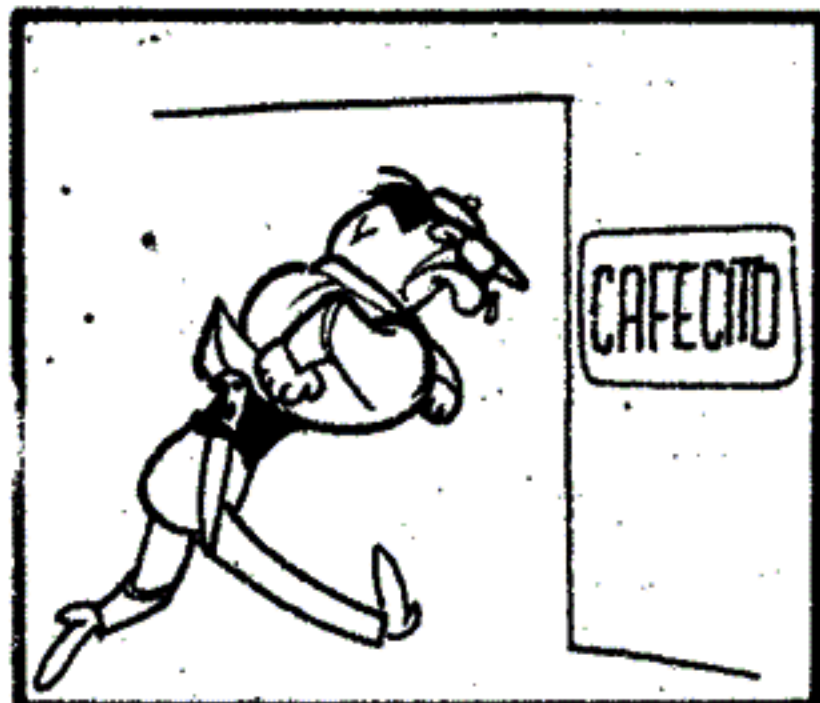

DESAFIO



WUPIN

EL PILOTO EN:
 "EL BARRILETE"
 POR GUERRERO







YA TENGO EL MOLDE HECHO, PERO NOS OLVIDAMOS ALGO...

¡UY... YASE! ¡LAS CAÑAS! ¿Y AHORA?



¡YA SE DONDE HAY UNAS LINDAS CAÑAS! ¡VEN CONMIGO!

¡QUE SUERTE!



EN UN MOMENTO LLEGAREMOS

¿VAMOS A IR EN EL AVION? ¡UY QUE LINDO!



SI MI MAMA HUBIERA SABIDO QUE IBA A VOLAR NO ME HUBIERA DEJADO VENIR...

NO TE AFLIJAS, NO HAY PELIGRO, NO ES UN AUTOMOVIL



AQUI ES, MIRA QUE CAÑAVERAL, PODEMOS ELEGIR



...Y HASTA TENEMOS UN LINDO LUGAR PARA ATERRIZAR. ¿VES QUE NO PASO NADA?...

SI... ME GUSTO



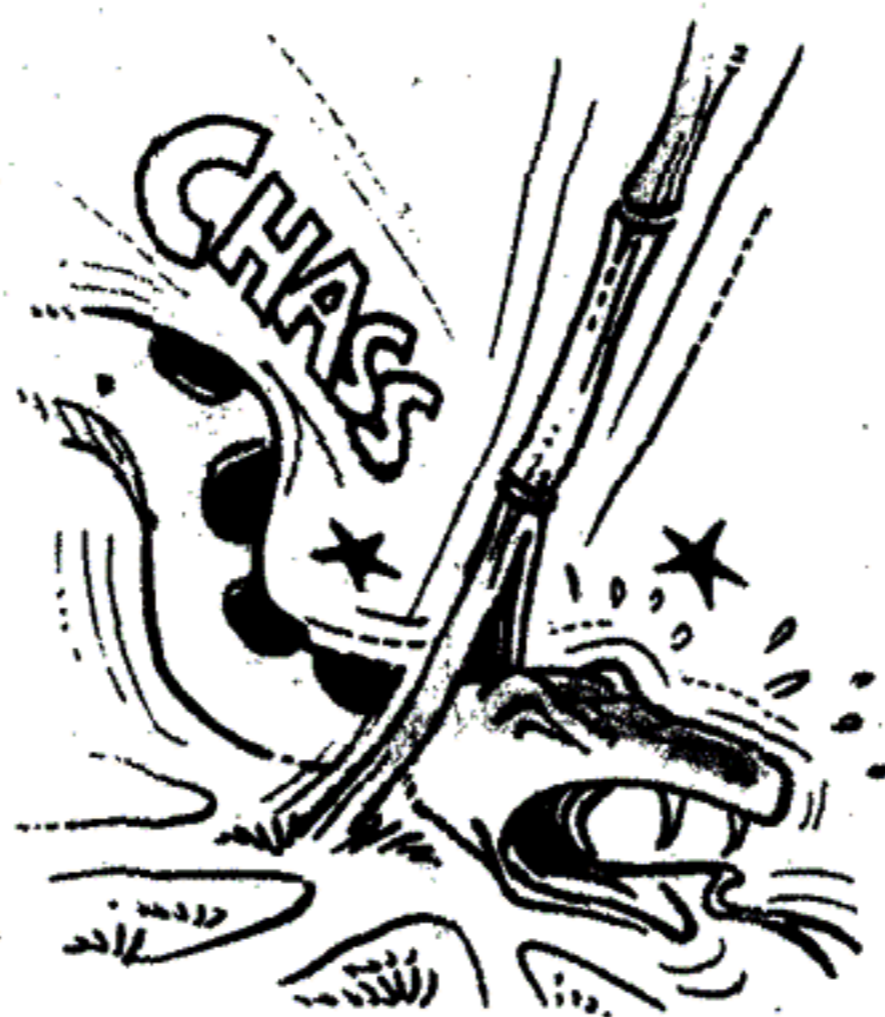



YA ESTAMOS CERCA
¡AHORA PREPARATE
PARA ARMAR EL
BARRILETE QUE
GANARÁ EL PREMIO!

¡OJALA!



HEMOS LLEGADO...
BABA Y DESATA
LAS CAÑAS

¡JA! ¡ESTA'
MAS ENTU-
SIASMADO
EL, QUE EL
CHICO!



EN UN RATO MAS
ESTARA' TERMINADO



¡LISTO, CHIKUITO! ¡MIRA QUE
LINDO HA QUEDADO!

¡HERMOSO!
AHORA
SOLO FALTA
QUE PUEDA
VOLAR...

Y UNA VEZ
QUE EL
BARRILETE
HUBO
SECADO...

¡POR FIN!

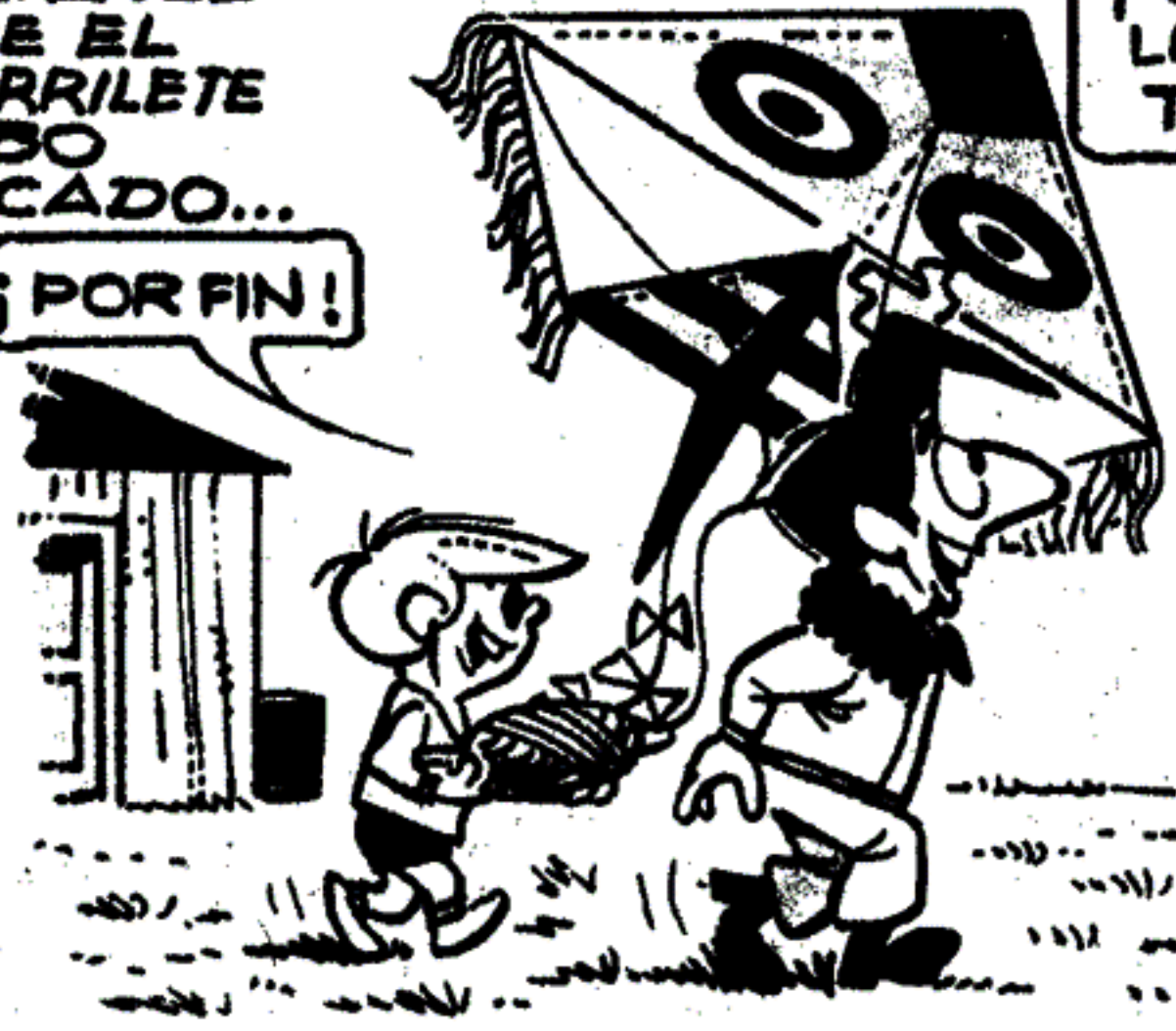

¡VAMOS A PROBARLO!...
LUEGO DANOS TU OPINIÓN
TORNILLO...

¡AH, QUE
BUENO!



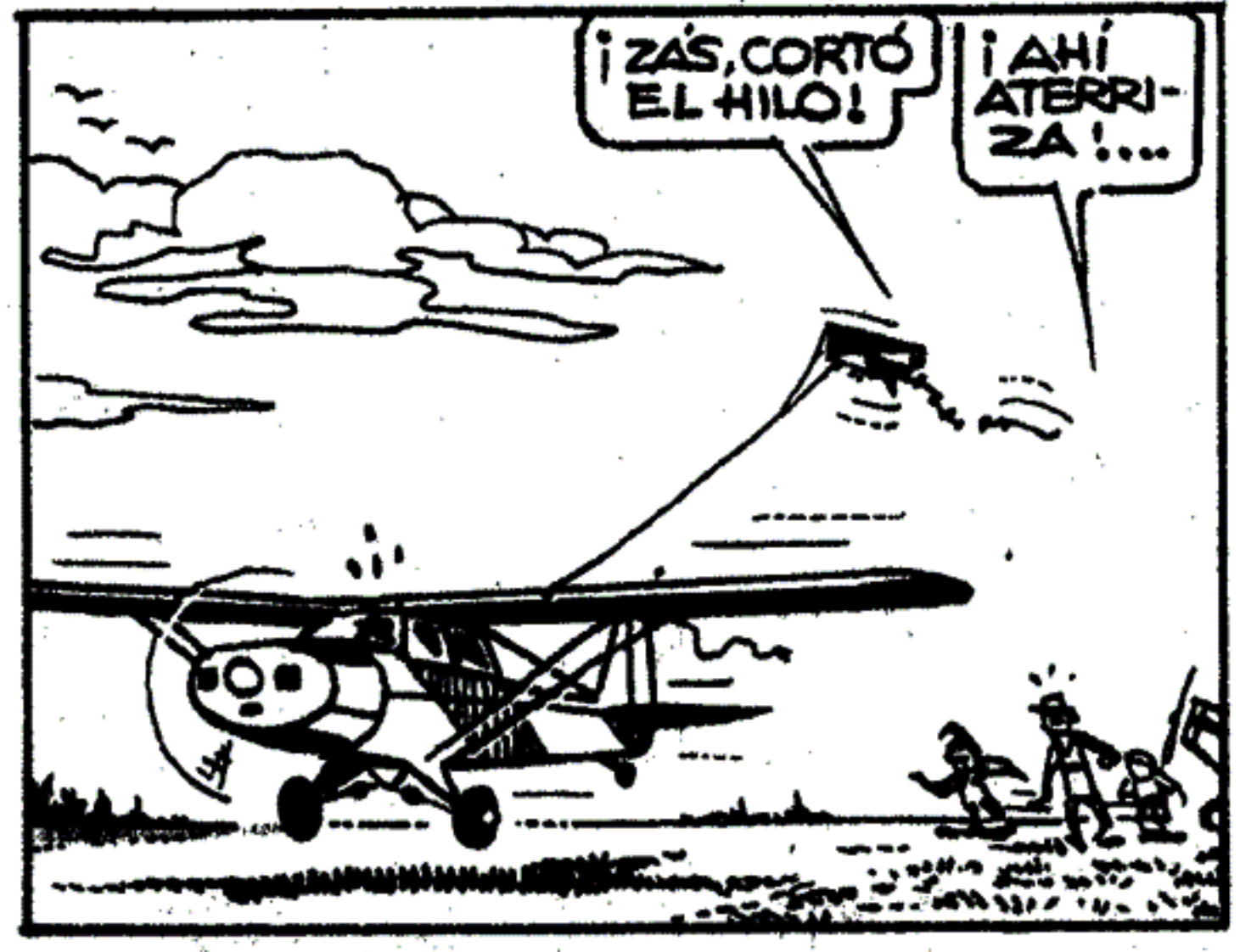



¡¡¡¿PERO ESTOS LOCOS QUE HACEN?!!! ¡HUMM! ¡PONERSE A REMONTAR BARRILETES EN MEDIO DEL CAMPO!

¡OH, GAFAS! ¿ERAS TU? ¡JA JA! ¡POR SUERTE NO PASO NADA!

¡SE SALVÓ!

¡VIVA, VIVA!... ¡NO SE ROMPIÓ!

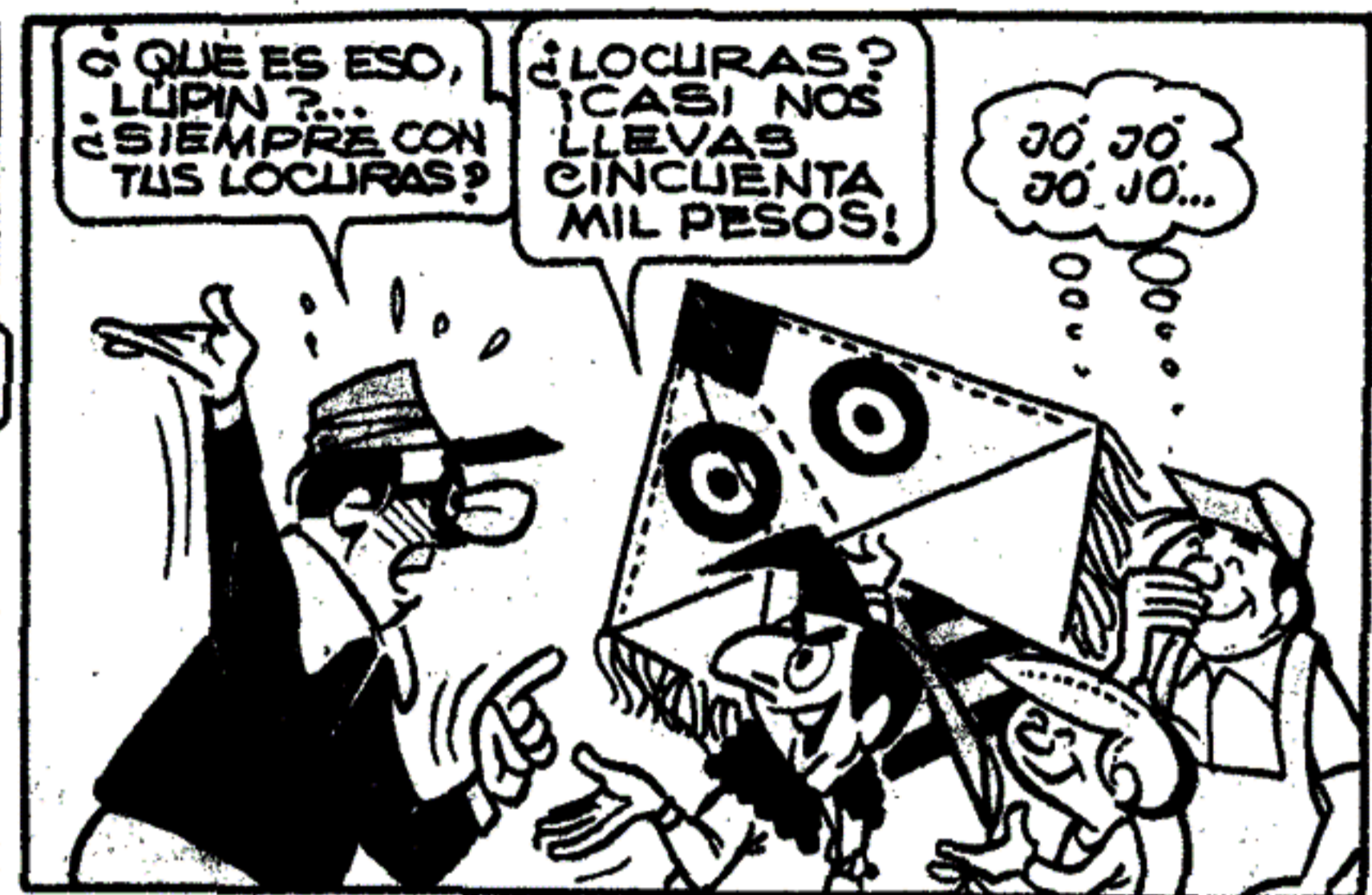

¿QUE ES ESO, LUPIN?... ¿SIEMPRE CON TUS LOCURAS?

¿LOCURAS? ¡CASI NOS LLEVAS CINCUENTA MIL PESOS!

JO JO JO JO...

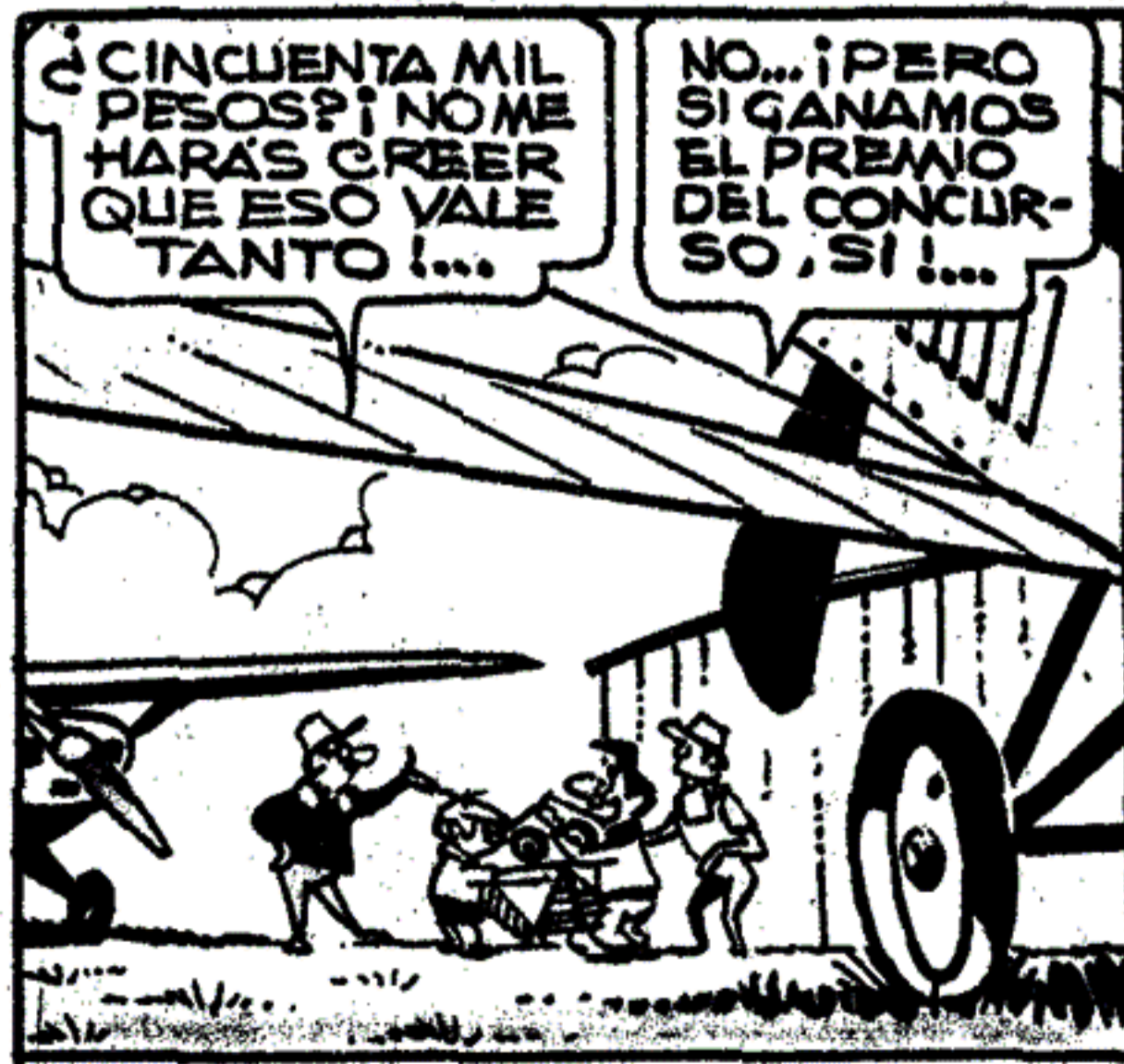

¿CINCUENTA MIL PESOS? ¡NOME HARÁS CREER QUE ESO VALE TANTO!...

NO... ¡PERO SI GANAMOS EL PREMIO DEL CONCURSO, SI!...

¡AH! ¿ES PARA PARTICIPAR EN EL CONCURSO? ¡ES LINDO! TE DESEO SUERTE, CHIQUITO Y DISCULPAME...

GRACIAS, SEÑOR GAFAS, LE DEDICARÉ EL TRIUNFO ¡JA JA!...

BUENO, PERO AHORA TIENES QUE PRACTICAR



Y CHIQUITO, BAJO LA DIRECCION DE LOS MUCHACHOS, PRACTICO HASTA QUE APRENDIÓ A REMONTARLO FACILMENTE



¡MUY BIEN!.. SUFICIENTE

TE LLEVARÉ A TU CASA
¡Y A ESPERAR EL
DOMINGO!

LO HARÉ
VOLAR
COMO
NINGUNO

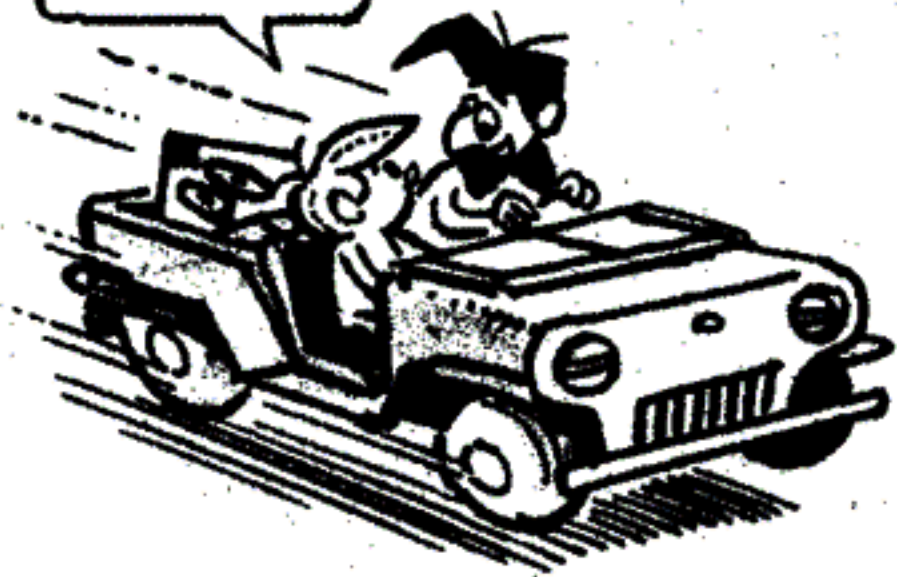

Y LLEGÓ EL
DOMINGO

¡VAS A TENER
MUCHOS COM-
PETIDORES, EH!

¡HUMM! YA NO
ME TENGO TANTA
CONFIANZA...



BUENO, DE AQUÍ EN
ADELANTE, TODO
DEPENDE DE TI, HAZLO
SUBIR BIEN ALTO...
YO TE DEJO POR UN
RATO, TENGO ALGO QUE
HACER, LUEGO VENDRÉ
A FELICITARTE

¡CÓMO SE
VA AHORA?



NO TE AFLIJAS, CHIQUITO, NO
ESTARÁS SOLO, YO TE ACOM-
PAÑARÉ... MIENTRAS

¡OH, SEÑOR
GAFAS! AHORA
ME SIENTO MEJOR



RATO
DESPUÉS
EL TOR-
NEO CO-
MIENZA
Y CADA
CHICO
TRATA DE
ELEVAR
SU
BARRILETE



¡VAMOS, CHIQUITO!
¡ARRIBA!... ¡AFLOJALE
MÁS HILO!... ¡ESO ES!
¡TIRA PARA ARRIBA!...

¡CALLESE O
LO DESCALIFICO!





GRACIAS SEÑOR GAFAS... AHORA SUBE...

¡EJEM!



¡OH! ¿QUÉ VEO?
¡ES EL AVIÓN DE LÚPIN!
¡VINO A VERME!



¡AHÍ ESTÁN LOS CHICOS YA COMPITIENDO, LLEGUÉ JUSTITO... HARE UNA PASADITA...



¡AJÁ! ¡ESE ES EL BARRILETE DE CHIQUITO! HA SABIDO REMONTARLO BIEN... PERO SE QUEDO... Y TODAVIA LE QUEDA MUCHO HILO...



¡MIREN, UN AVIÓN HA VENIDO A VERNOS!

CON LÚPIN AHÍ ARRIBA ME TENGO MAS FE

ESE AVIÓN HA VENIDO A PONER COLORIDO AL TORNEO

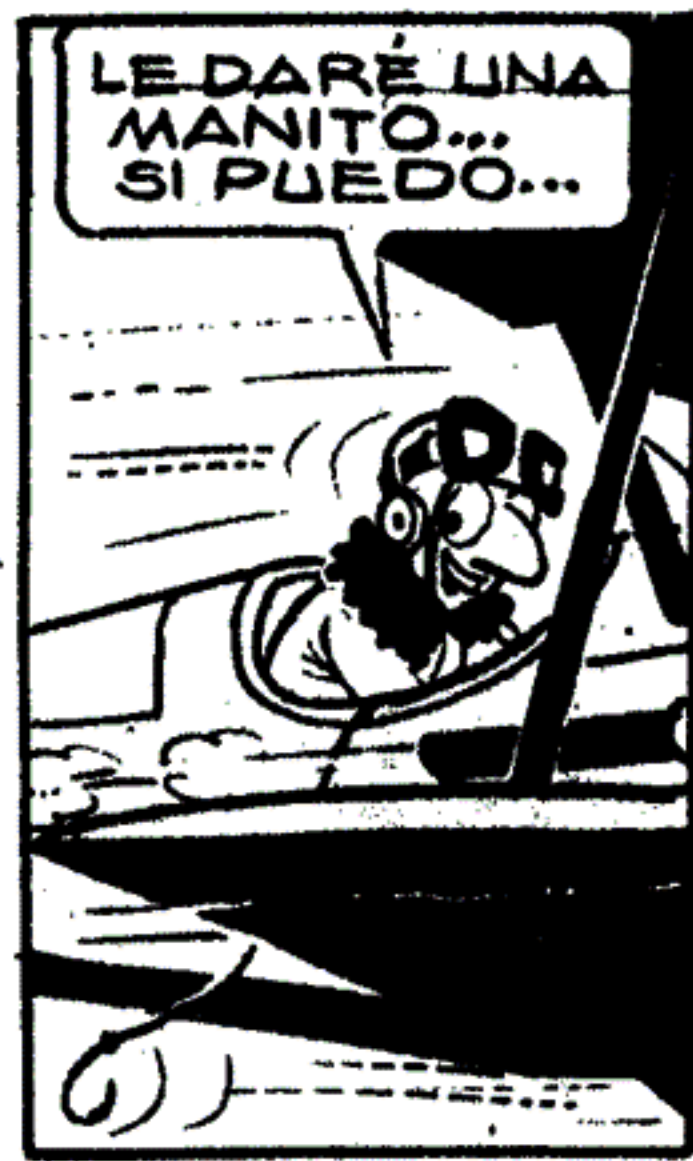

LE DARÉ UNA MANITO... SI PUEDO...





VELETA CON INDICADOR DE LA VELOCIDAD DEL VIENTO

VEZ pasada dí una veleta simple y les dije que también se podía hacer con indicador de velocidad del viento; muchos chicos la hicieron y me pidieron esta otra. Como vemos, no es muy difícil, se trata de una veleta que pone frente al viento una vela metálica (1) que la hace inclinar en sus ejes (2) e indica sobre un marcador de alambre (3) la velocidad del viento.

COMO MARCAR LOS PICOS INDICADORES

Primero le colocaremos un alambre con cuatro o cinco picos indicadores (formarlos con el mismo alambre), luego guiándonos por la radio local cuando informa la velocidad del viento observemos la veleta y la inclinación del indicador, tomemos anotaciones de esas indicaciones respecto a los picos que hemos hecho; luego de un tiempo ya sabremos dónde deben ir las indicaciones que marcarán las velocidades de a 5 o 10 kilómetros, que si la vela metálica es muy sensible y se balancea mucho le colocaremos un peso en la parte inferior.

Las demás partes de la veleta pueden hacerla como la anterior variando las medidas y recordando que el centro de gravedad debe quedar justo en el lugar que gira. Tengo otra veleta con indicación eléctrica (a pila) de la dirección del viento y con ella no tendrán que salir afuera a observarla en las noches de interiso frío o lluvia, ya que indica su posición en un cuadrante luminoso que se encuentra en el interior de la casa.

Si les interesa, la publicaré

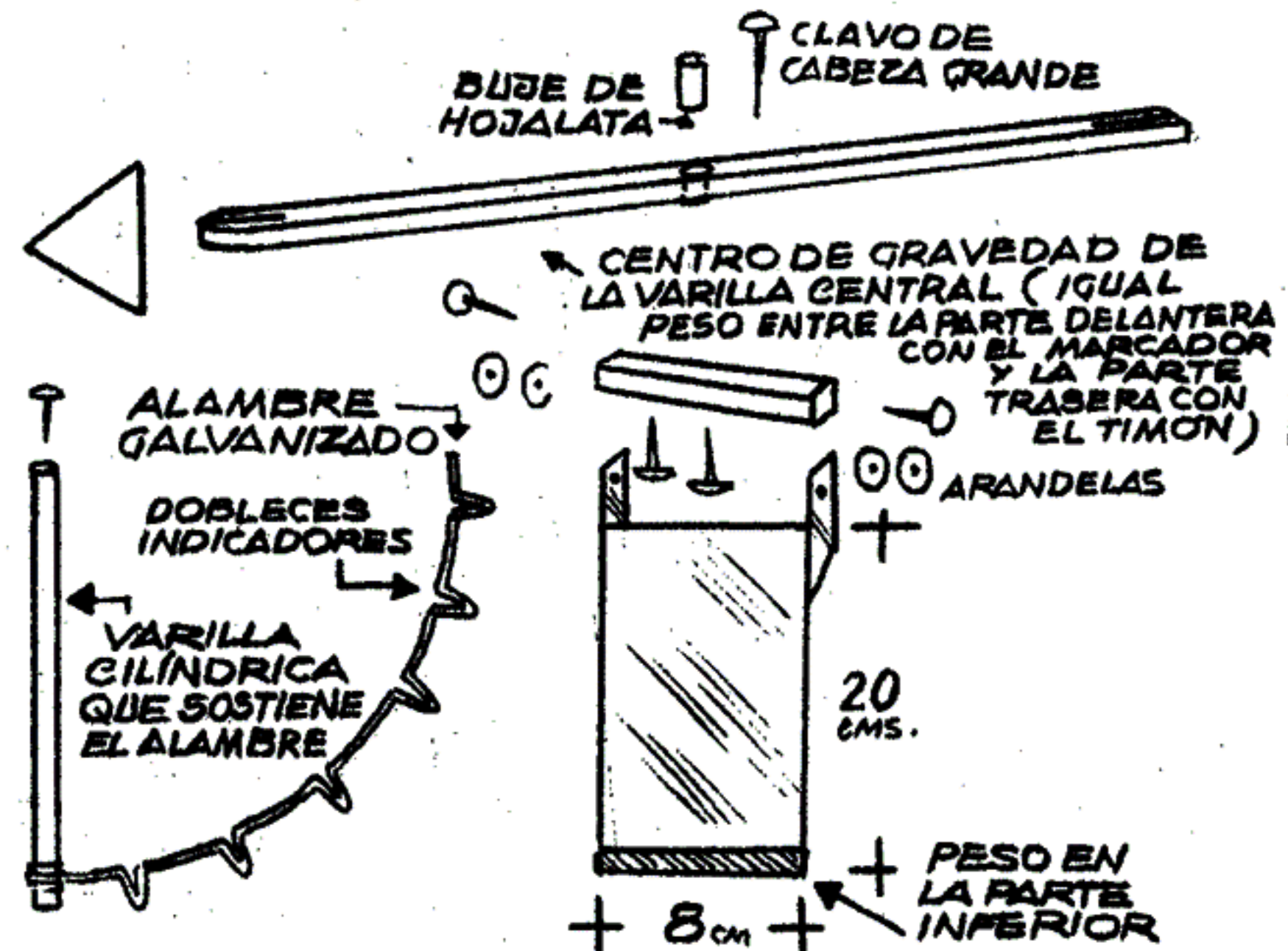
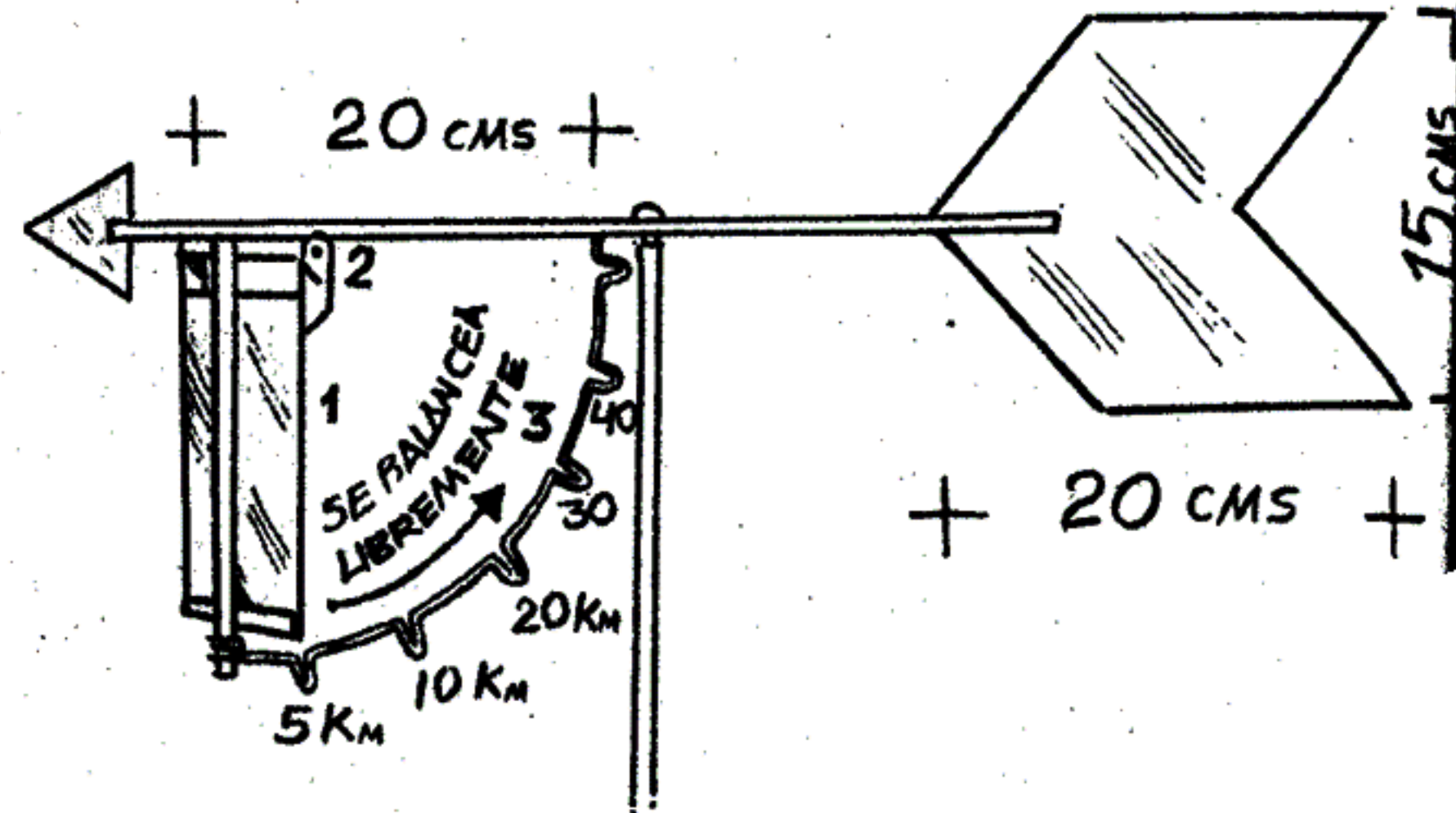



BICHO Y GORDI

por TITO SOL

HOY

en "BUBI EL CAMPEÓN"





¡SI DISCUTE ASÍ
CON EL REFEREE
LO EXPULSARÁN
DE LA CANCHA!!

PARECE
QUE VAN
A PROSEGUIR
EL JUEGO...
FALTAN POCOS
MINUTOS PARA
TERMINAR



¡UYA, BUBI,
HACE LO
QUE PUEDAS



¡ABRAN PASO
AL EXPRESO!



ESE GORDOTE
ES LA RISA
DE TODOS

¿QUÉ TE PARECE
SI LE HABLAMOS?
¿QUERRÁ VENIR
A INGLATERRA?..



¡BIEN, BUBI!
AHORA VEREMOS
SI LO CONVERTÍS

¡UFF! LO
CONSEGUÍ

¡BUBI! BUBI!
SUPER PIPE
SUPER PIPE
PIPE

¡PATE!



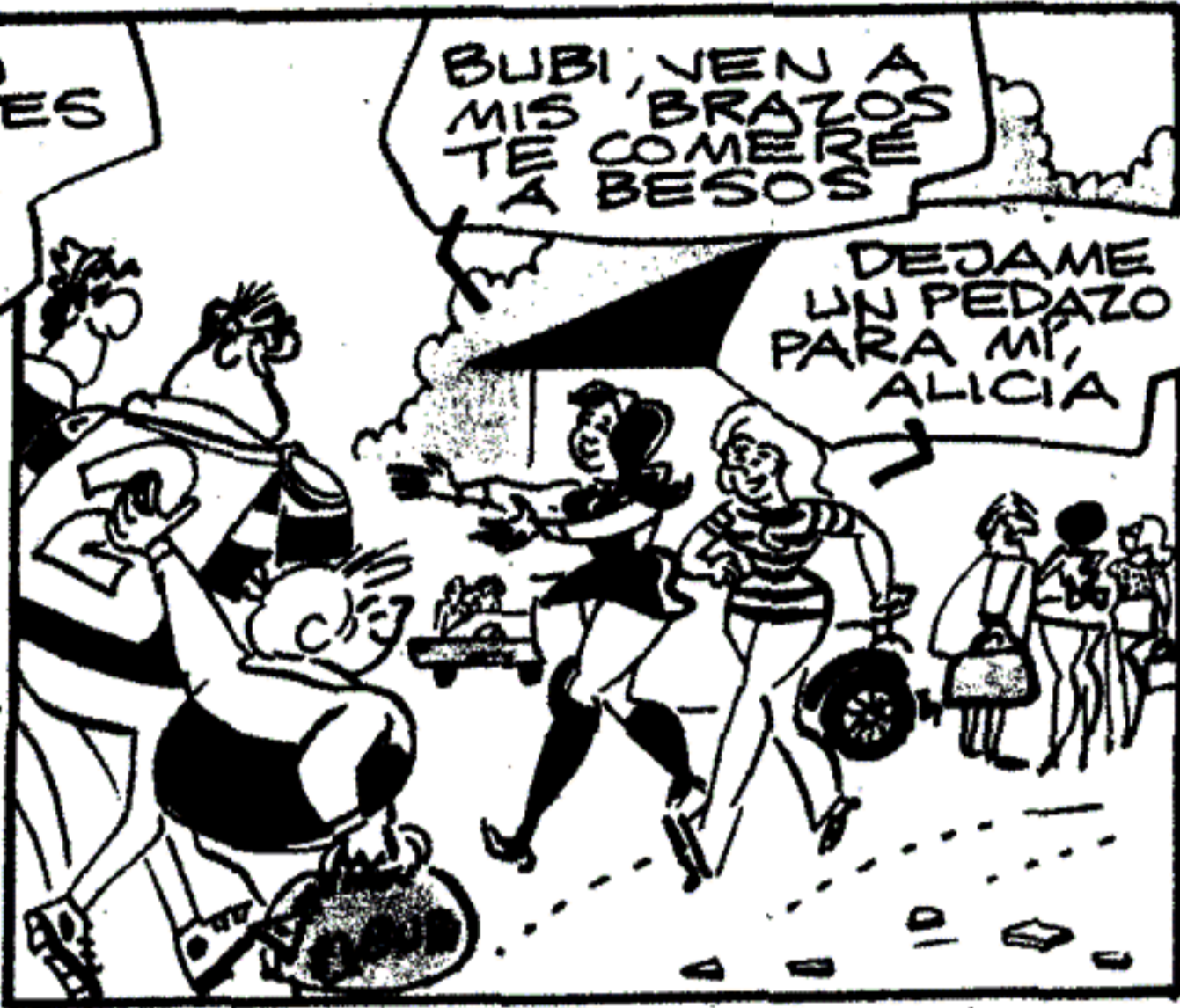

NO LE HAGAS MUCHO CASO, BUBI... TENE EN CUENTA QUE SON FUMADORES Y NO PUEDEN RAZONAR MUY BIEN...

GRR!

TRANSPORTE DE DELEZAS

... A SUS CEREBROS LLEGA SANGRE MAL OXIGENADA DEBIDO A QUE TIENEN SUS PULMONES TAPONADOS POR LA NICOTINA QUE ES UNA DROGA TERRIBLE

TODO FUMADOR ES UN DROGADICTO... ¡NO CABE DUDA!..

Y EL ESTADO NO PROHIBE LA VENTA DE CIGARRILLOS PORQUE EXPLOTA CON SUCCULENTOS IMPUESTOS A ESTOS POBRES ENFERMOS...

CHICOS QUE NO SE DEJAN POR ANAR LA PUBLICIDAD

OUH!! ¡ALLA VAN LOS CHICOS! LLAMALOS, BILL

JUST A MOMENT, BOYS!..

JUVENTUD EN ESTADO DE ALERTA

CONTRATAREMOS A ESE CHICO

¿QUIERES VENIR CON NOSOTROS A INGLATERRA? TE HAREMOS UN BUEN CONTRATO

¡NO! NO ME GUSTAN LOS NORTEAMERICANOS, EN TODAS LAS PELICULAS SE LA PASAN PELEANDO ¡QUE GENTE MALIGNA!..

¡VERDAD!



¿QUÉ TIENEN QUE VER LOS NORTEAMERICANOS CON NOSOTROS?..

¡INGLATERRA QUEDA EN EUROPA, BUBI!

¡AH!.. ¿SÍ?..
¡BAH! IGUAL NO ME HAY INTERESA JUGAR RUGBY PARA USTÉDES



JA, JA, JA
¿QUIÉN TE DIJO QUE QUEREMOS QUE JUEGUES? TE NECESITAMOS PARA NUESTRO CIRCO! SERÁS UN PALASO, MUCHACHO! ¡GANARÁS MUCHAS LIBRAS!



NO, GRACIAS, NUNCA ME GUSTO QUE SE RIAN DE MI

BUBI ES MI NOVIO Y NO PUEDE ALEJARSE DE MI. PREFIERO QUE SIGA EN SU CLUB



¡MMH!.. HABLAREMOS CON LOS DIRIGENTES DE ESE CLUB



PEDIREMOS EL PASE COMO SI LO LLEVARIAMOS PARA JUGAR

Y LO LLEVAREMOS PARA EL CIRCO... EXCELLENT!!



¡NO SE RETIREN!.. HEMOS VISTO EL PARTIDO Y QUEREMOS QUE ESE CHICO BUBI JUEGUE EN INGLATERRA





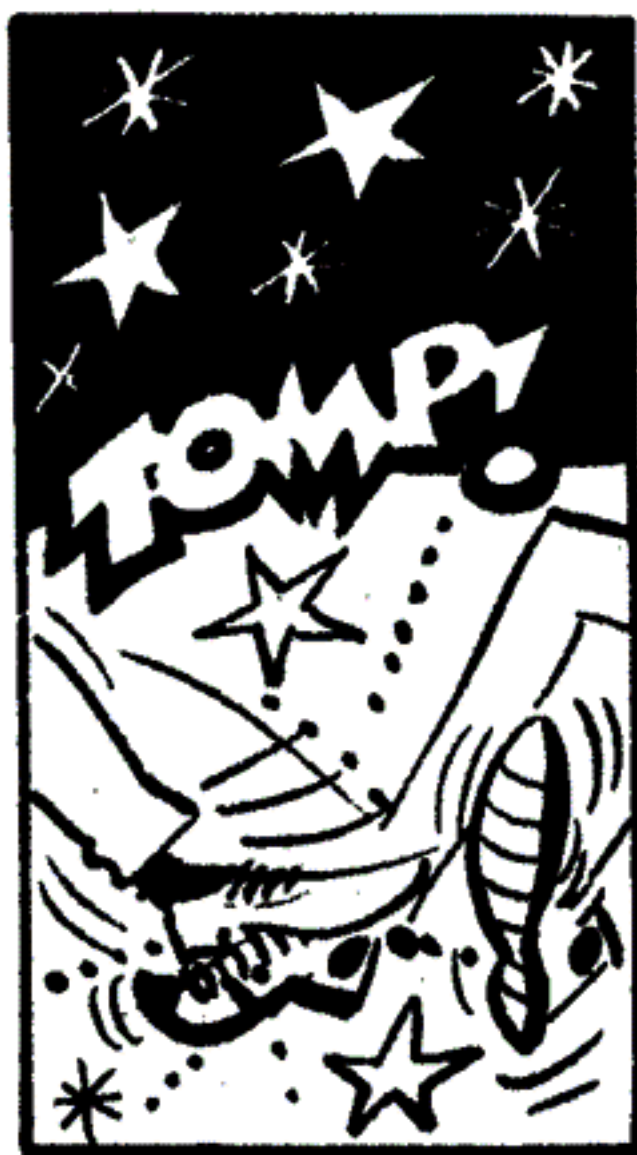



¡BIEN, BUBI!
LOS DEJASTE
CHATOS

¡PSS! YA
LES DICE
ANTES
QUE NO
ME GUSTA
NORTEAMERICA

WHAT
A PITY!
¡NOS
PERDIMOS
UN
WONDERFUL
CLOWN!

HELADOS TIBIOS

HELADOS TIBIOS



BUBI



GRACIAS POR QUEDARTE,
BUBI, EL PROXIMO
ENCUENTRO USA LA
TECNICA QUE QUIERAS

¿Y NO ME
LO ECHARAN
EN CARA?

SI LOS INGLESES
TE QUERIAN
LLEVAR ES POR
QUE VALES MUCHO

¡SIEMPRE
ME PARECIO
QUE JUGABA
MUY BIEN!

JO
JE
JE



JA, JA, JA
CREYERON QUE
TE LLEVABAN
PARA JUGAR
AL RUGBY

¡SI SUPIERAN
QUE SOLO
QUERIAN UN
PAHASO!..



¡Y HASTA
LES PARECE
QUE JUGAS
MUY BIEN!

LA GENTE
SIEMPRE
VIVE ENGA-
NADA POR
APARIENCIAS
¡ES QUE ES
DIFICIL
CAPTAR LA
VERDAD!..

LEC!
LAC!

TUERKITO Y GASOLINA

GUIÓN: BENAVIDEZ — DIBUJOS: SEGUÍ.

"INTUICIÓN DE MUJER"













Estas son algunas de las ventajas que le ofrece la PRIMERA ESCUELA ARGENTINA DE DETECTIVES:

- No cobramos derecho de inscripción o de matrícula.
- La Escuela permanece abierta todo el año.
- No se requiere experiencia previa alguna.
- El texto de las lecciones es simple y ameno, incluyendo las técnicas más modernas de la investigación.
- Las lecciones están redactadas en forma clara sencilla y directa y nuestro Cuerpo de Profesores vigila el desarrollo de sus estudios y aprendizaje, allánandole cualquier dificultad.
- El curso lo sigue a usted, donde quiera que fije su domicilio.

**DECIDASE
HOY MISMO**

INGRESE AL FASCINANTE MUNDO DE LOS **DETECTIVES**

Déjenos capacitarlo para esta apasionante y provechosa actividad. Sea un aliado de la JUSTICIA y la VERDAD. Gane prestigio, honores y dinero, con la profesión del momento y del futuro, sin distinción de sexo ni límite de edad.

- Nuestra Institución, fundada en 1953, mantiene una reserva absoluta sobre toda la correspondencia que recibe y envía.
- Aprenda en su casa, sin problemas de horarios. Los cursos son por correo.



PRIMERA ESCUELA ARGENTINA DE DETECTIVES

**GRATIS
SOLICITE
FOLLETO**

Diagonal Norte 825 - 10º Piso - Buenos Aires

Nombre y Apellido

Domicilio

Localidad Prov. 40

LAS PAGINAS DE RESORTE

SON muchos los lectores que me solicitan más y más barriletes y es por ese motivo que hoy les daré uno de los más famosos, "EL DRAGON", que, como vemos en los dibujos consta de un tren de barriletes simples que forman el cuerpo del dragón. Observemos que cada barrilete lleva dos varillas de cañas delgadas; una vez atadas en cruz la más chica un poco más abajo de la mitad. Se las bordea con un alambre fino acerado, o como hice yo y los chinitos con tiras muy delgadas que saqué con mucho cuidado de las mismas cañas y de unos 70 cmts. de largo, se atan formando un círculo, luego haremos la cabeza del dragón que se hace de la misma forma, pero más grande; aquí la varilla que la rodea tiene 92 cmts.

Una vez terminado todos los armazones procederemos a forrar uno a uno con papel barrilete... ¡Ah!, si quieren pueden hacer los tres últimos a medidas más reducidas para afinar la parte de atrás del dragón, pero esto es optativo. Los chinos los hacen en las dos formas. Ahora decoraremos con recortes de colores la cabeza y luego procederemos a atarlos de cuatro puntos y separarlos por 25 cmts. La cola la podemos hacer de plavinil de colores vivos y como vemos en el dibujo lleva solo dos tiros; adornemos los lados con flecos y ya está listo. Créanme

EL DRAGON CHINO

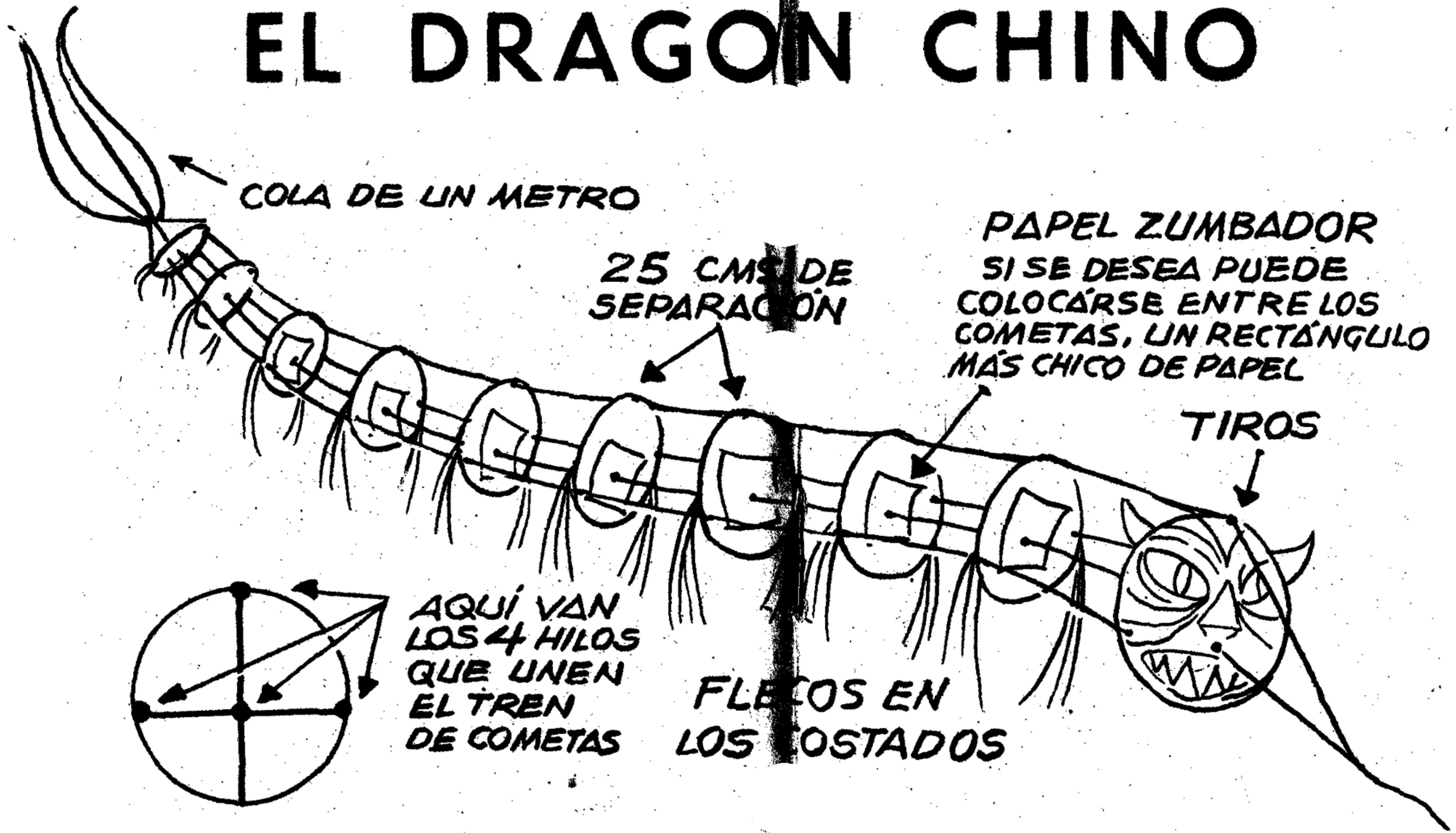

que vale la pena construirlo, pues en todos lados donde uno lo remonta causa verdadera admiración, ya que el viento le hace dar vida a este popular barrilete oriental.

Antes de que me olvide, les diré que el mes próximo publicaré otro, pero japonés, llamado "EL ANILLO VOZADOR", que es más fácil de hacer que éste y muy estable.

(UNA COMETA MAS QUE INTERESANTE)

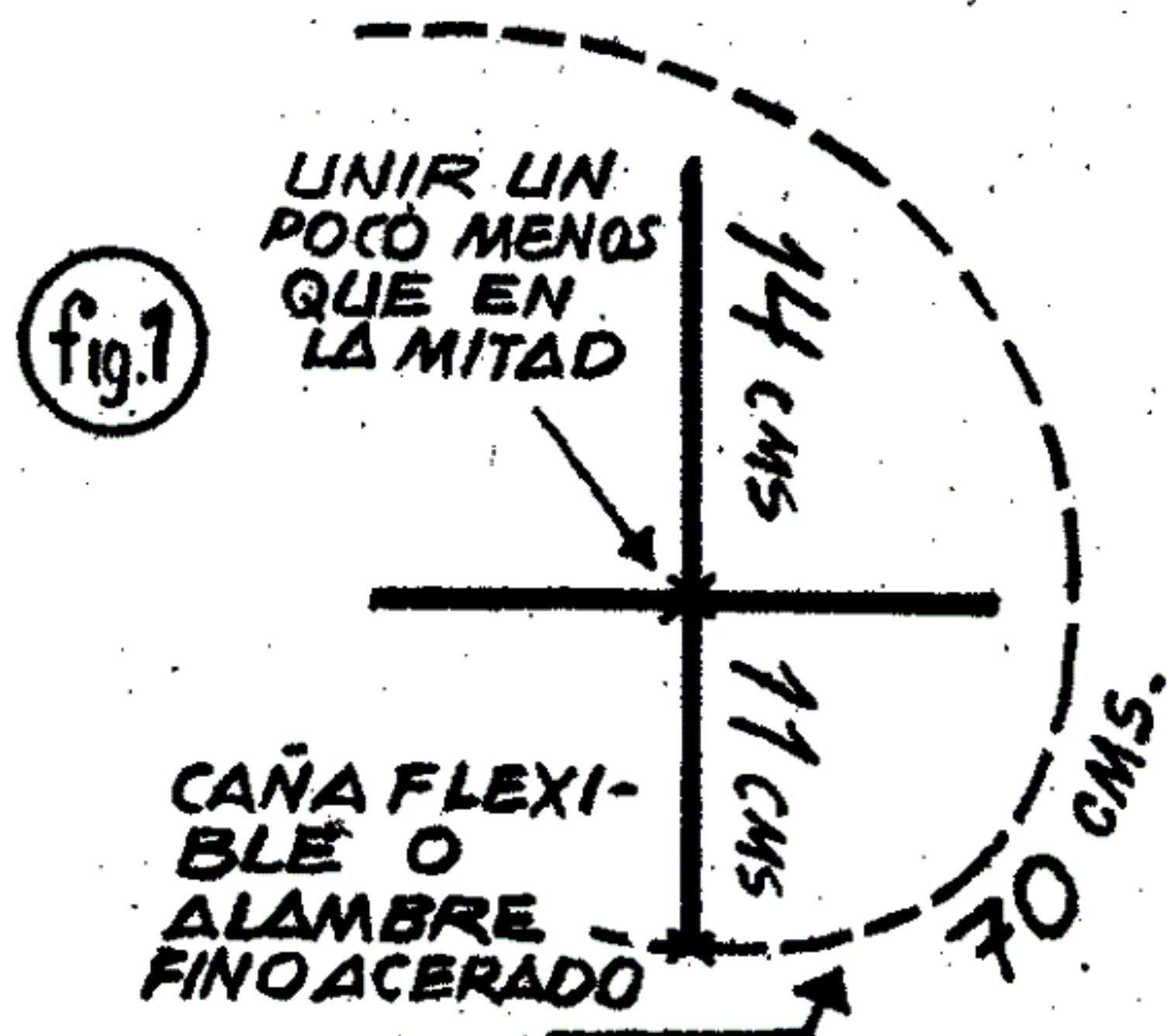

CABEZA

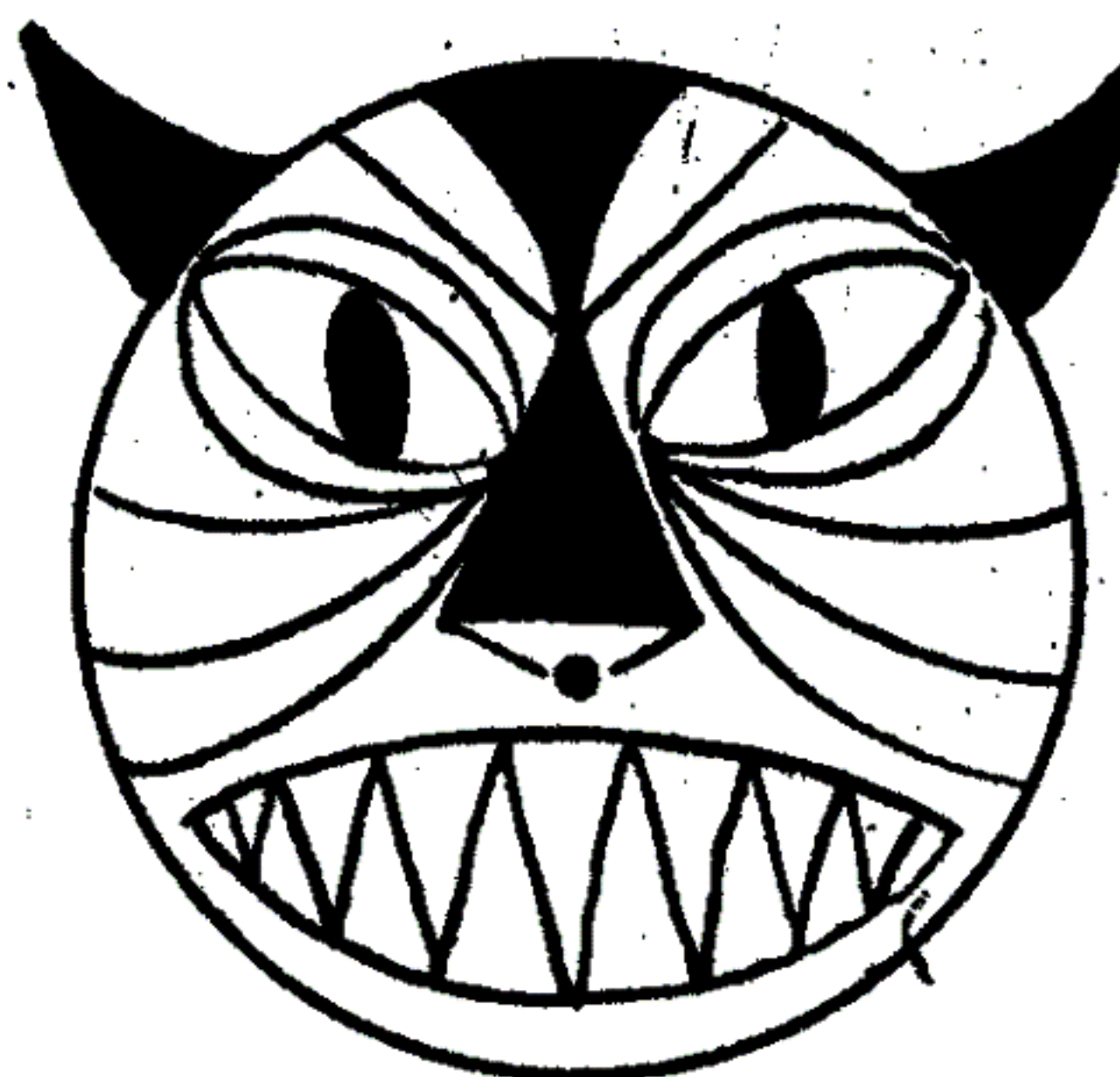
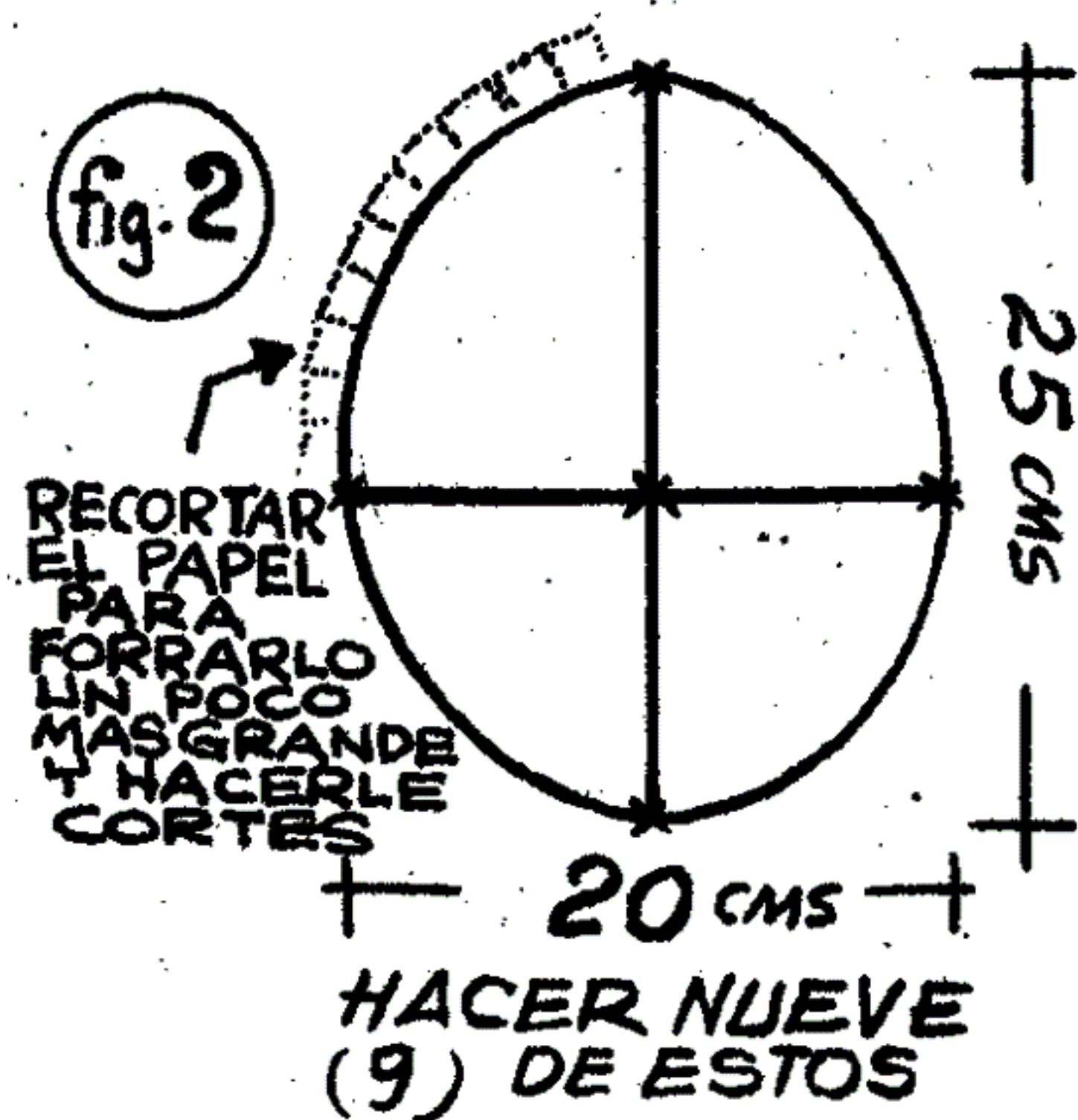
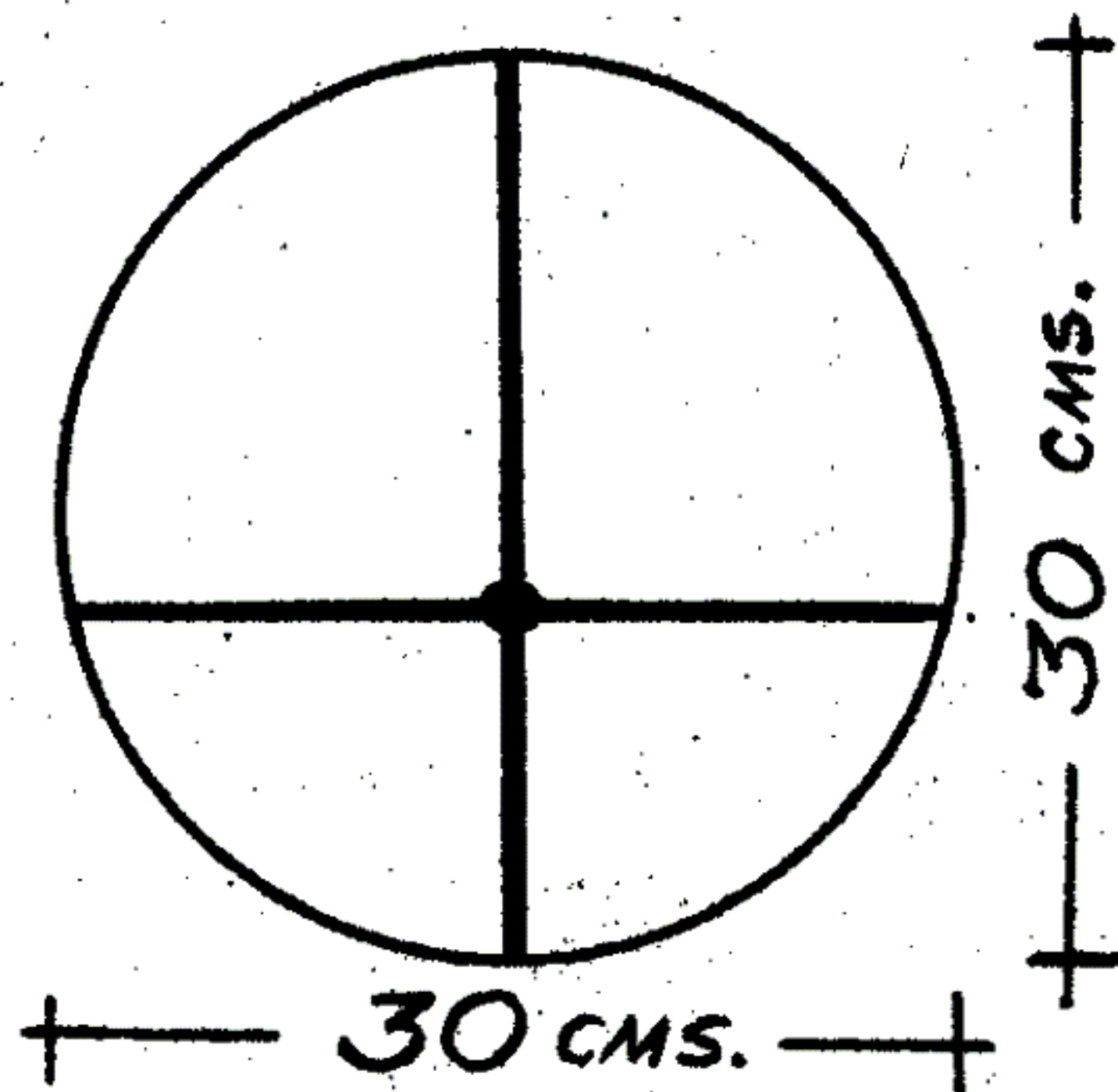

DECORAR



"Y ASI FUERON PASANDO DIVERSOS PARTICIPANTES..."







"MASTARDE LLEGO EL MOMENTO CULMINANTE DEL PROGRAMA"

...Y AHORA TODOS LOS FINALISTAS DEBEN ELEGIR UN SOBRE DONDE SE ENCUENTRA LA LLAVE DEL AUTO ¡EL QUE ABRA LA PUERTA SERA EL DUEÑO!



"Y ASI..."

NO ENTRA, SEÑOR... LO LAMENTO... OTRA VEZ SERA... QUE PASE EL QUE SIGUE



¡QUE PENA, SEÑORA! ¡ESTA LLAVE TAMPOCO CORRESPONDE! ¡LA ESPERAMOS EN OTRA!



¡TUERKITO! ¡QUE DAN SÓLO DOS SOBRES! ¡YO ME DESMAYO!



CALMA, GASO... A MI ME TIEMBLAN LAS PIERNAS...

AHORA LE TOCA PROBAR SU SUERTE AL GANADOR DE LA PRENDA "TODOS SOMOS UNOS ANIMALES"... ¡EL SEÑOR TUERKITO!



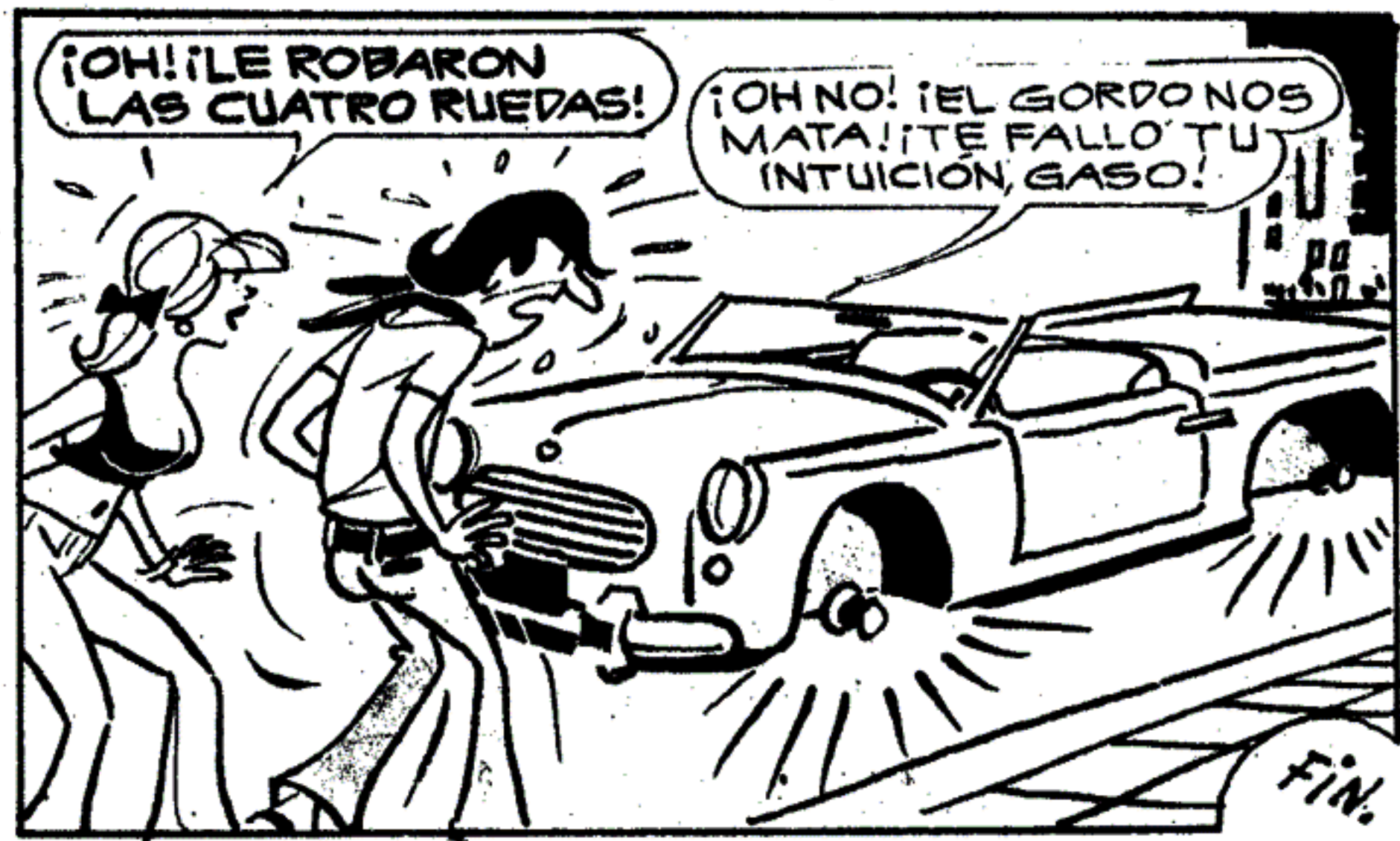

RESORTE

"EL AYUDANTE DEL PROFE"

por VOL



"PERRITO VOLADOR"

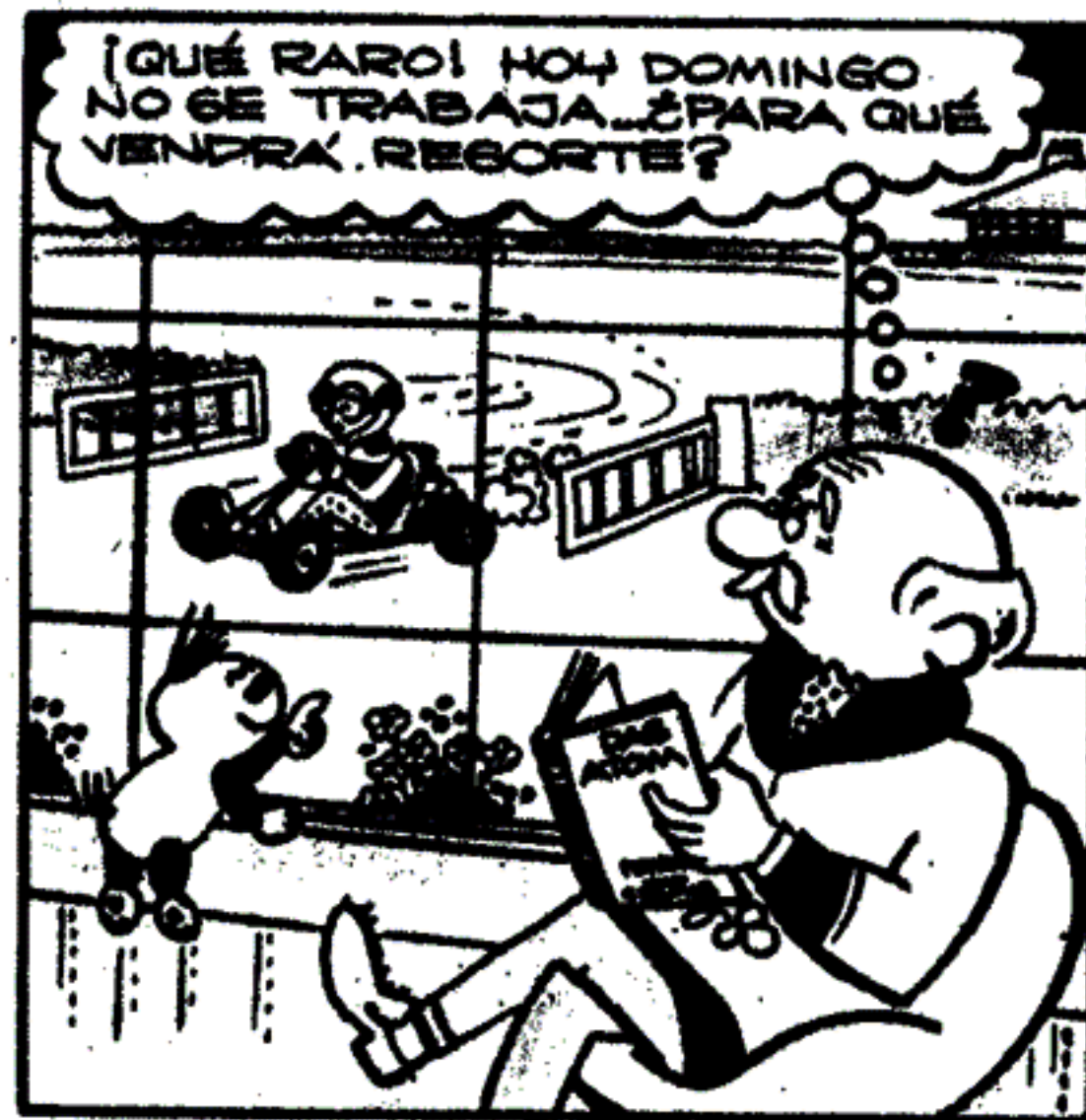

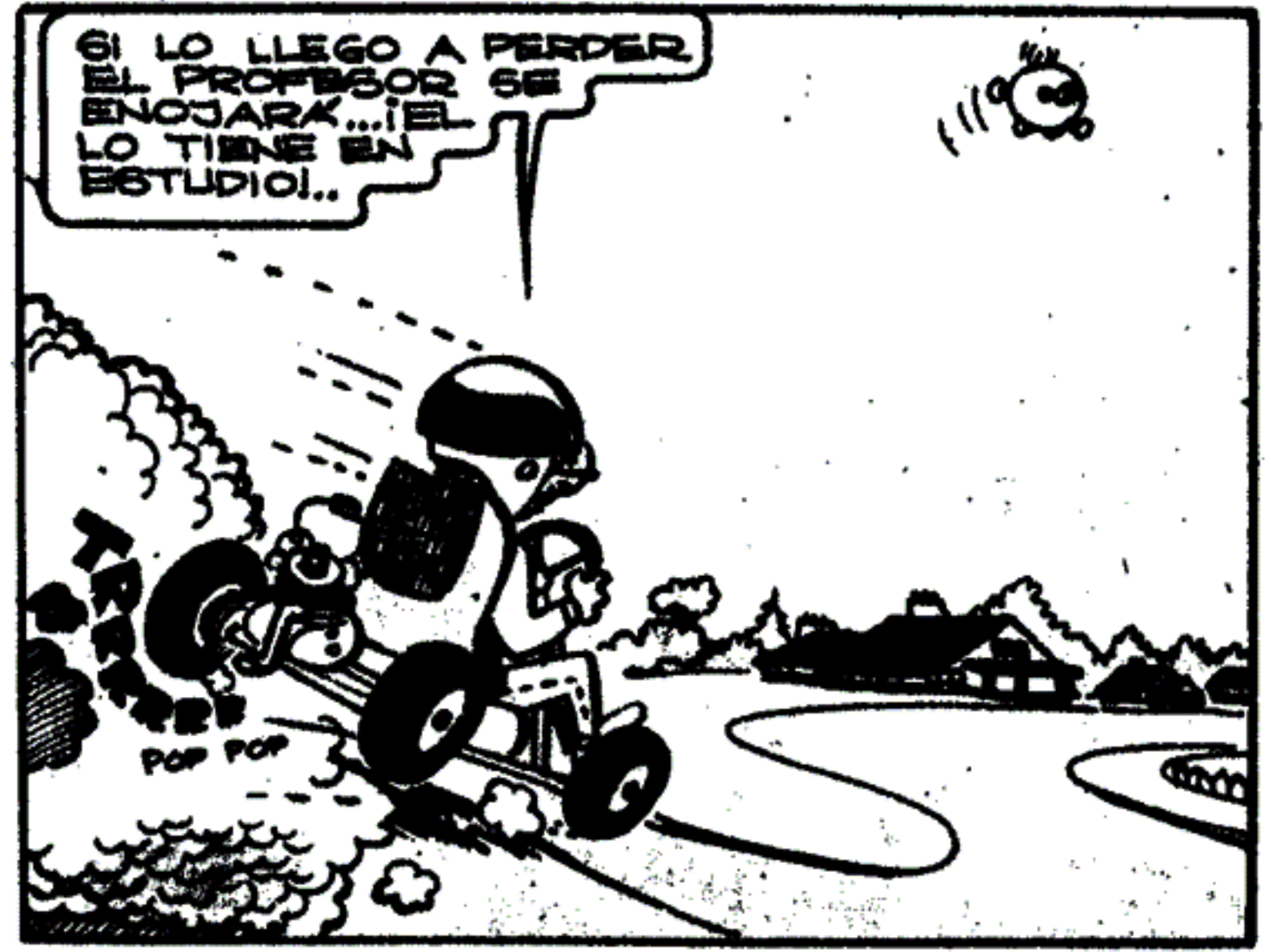
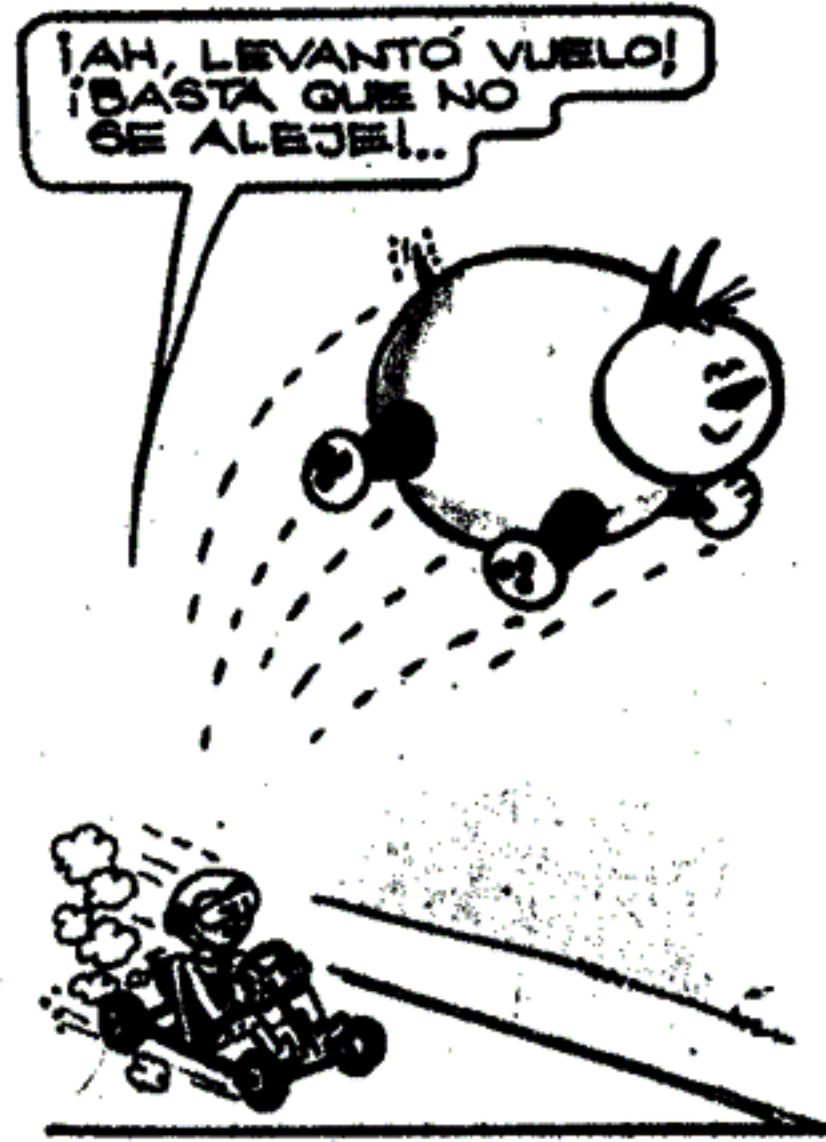

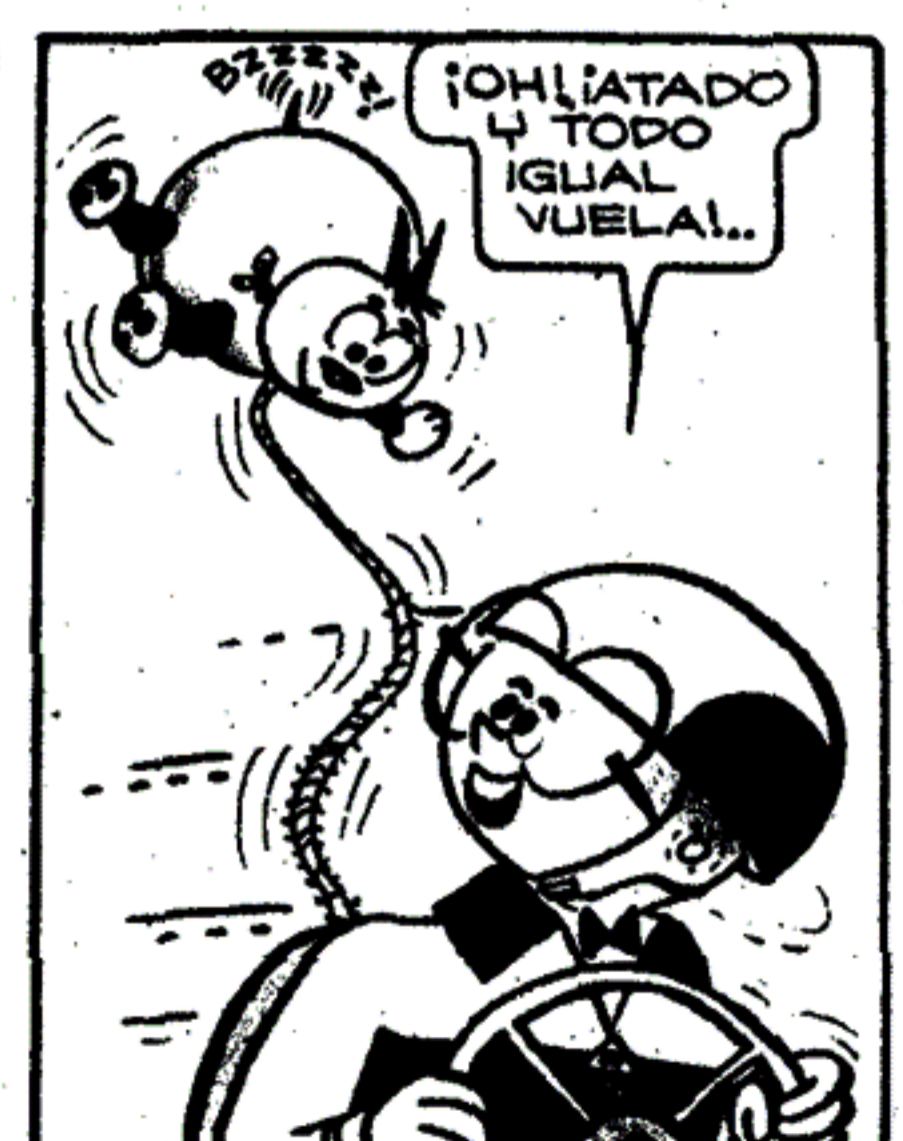
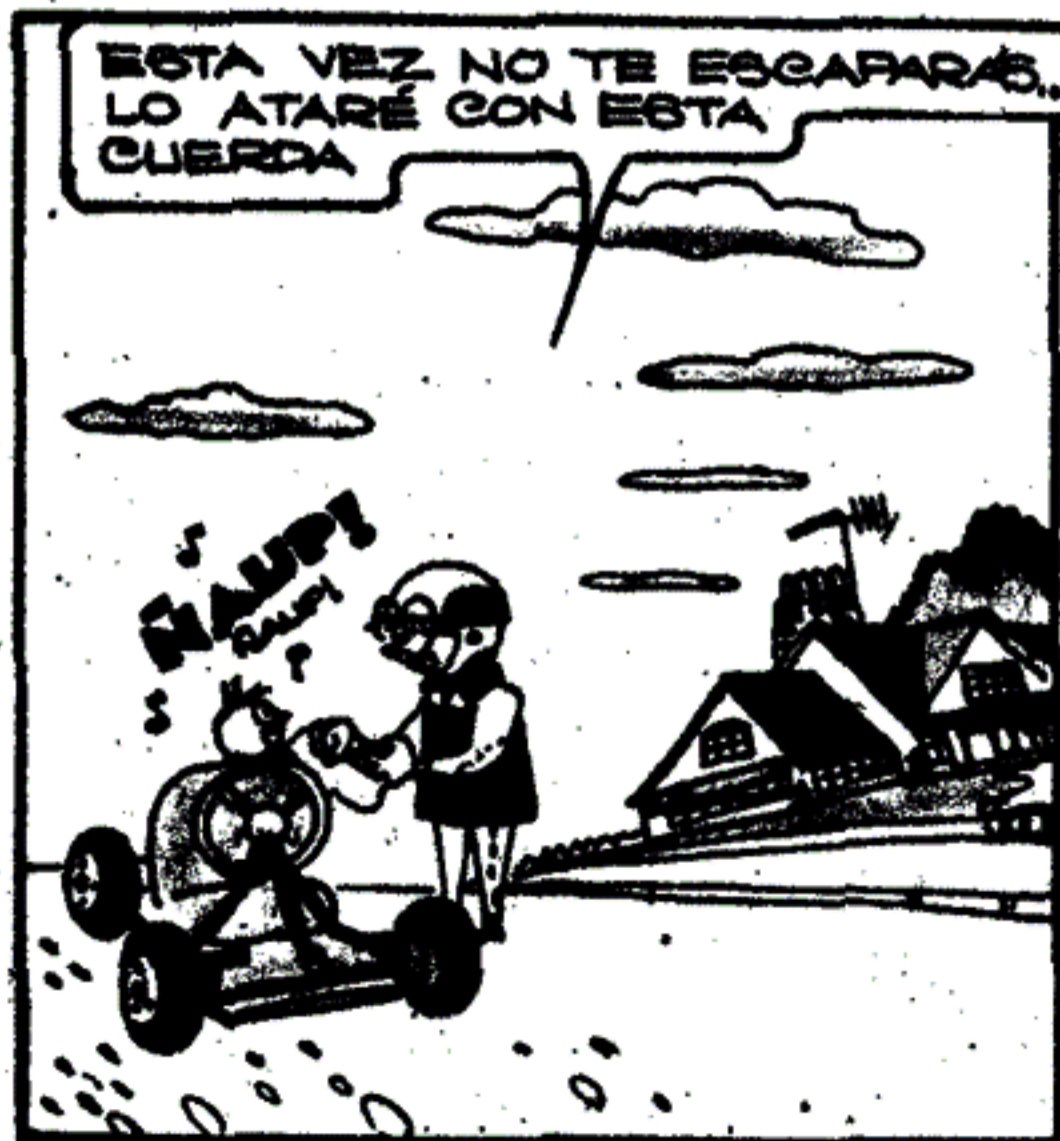

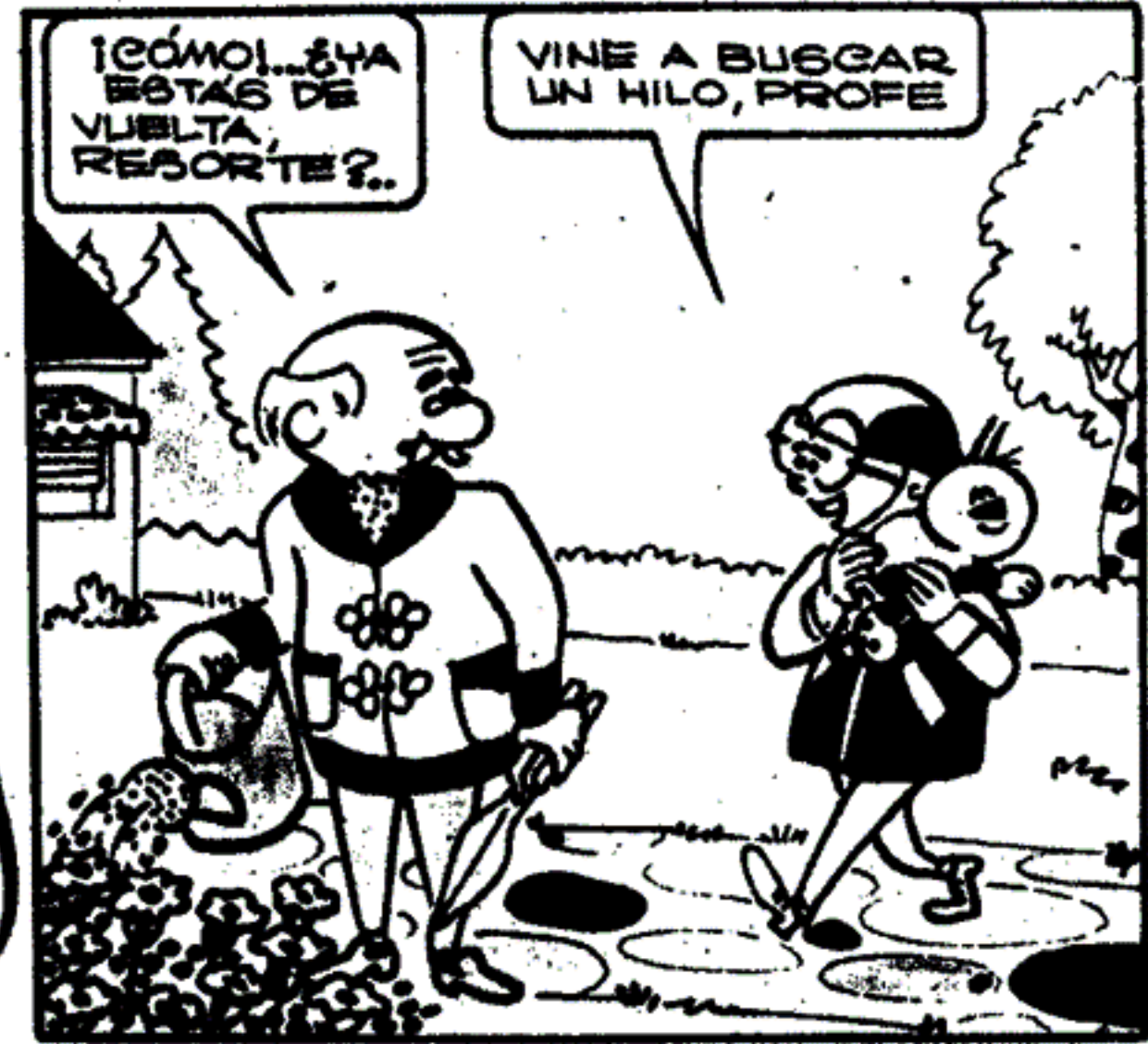
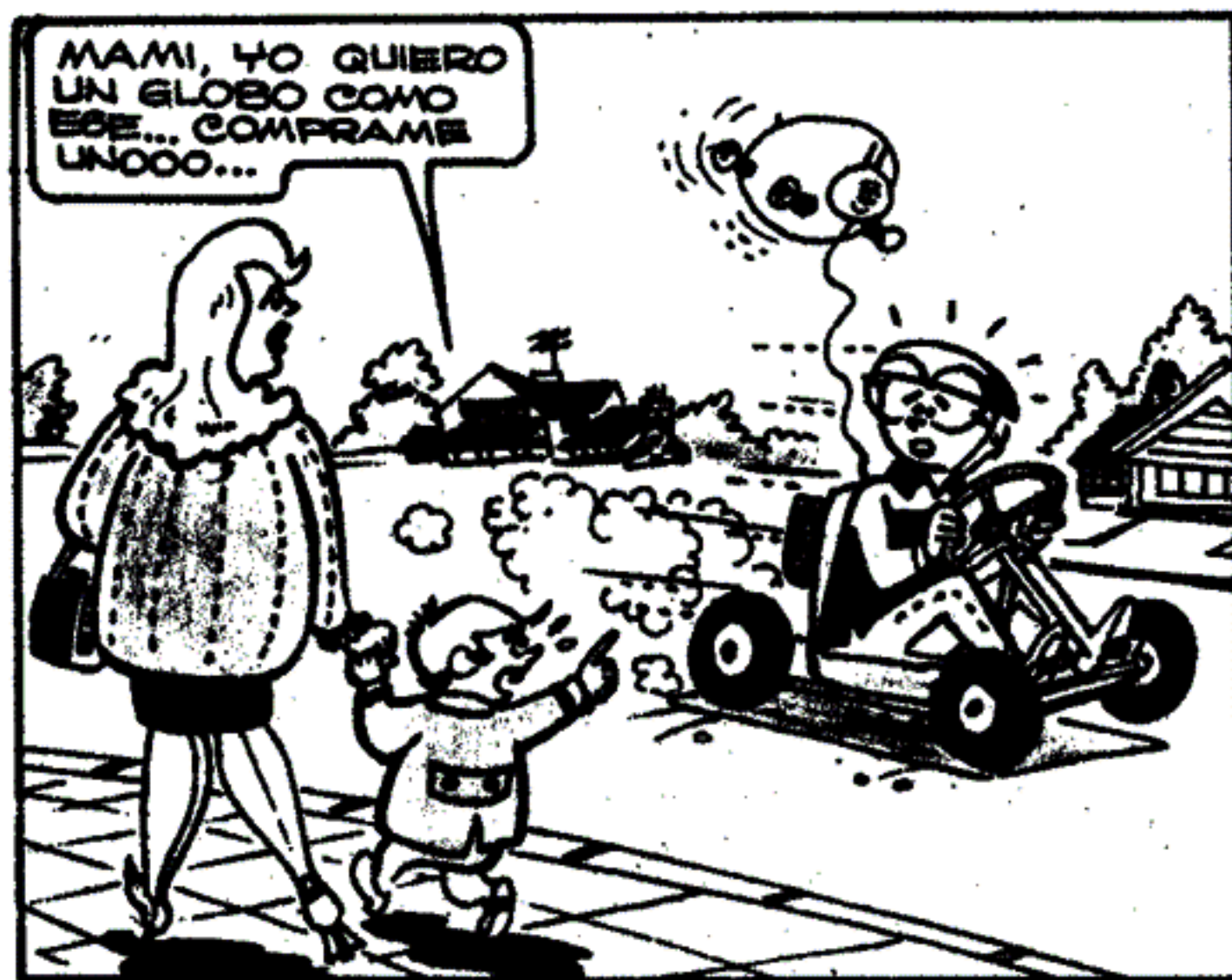

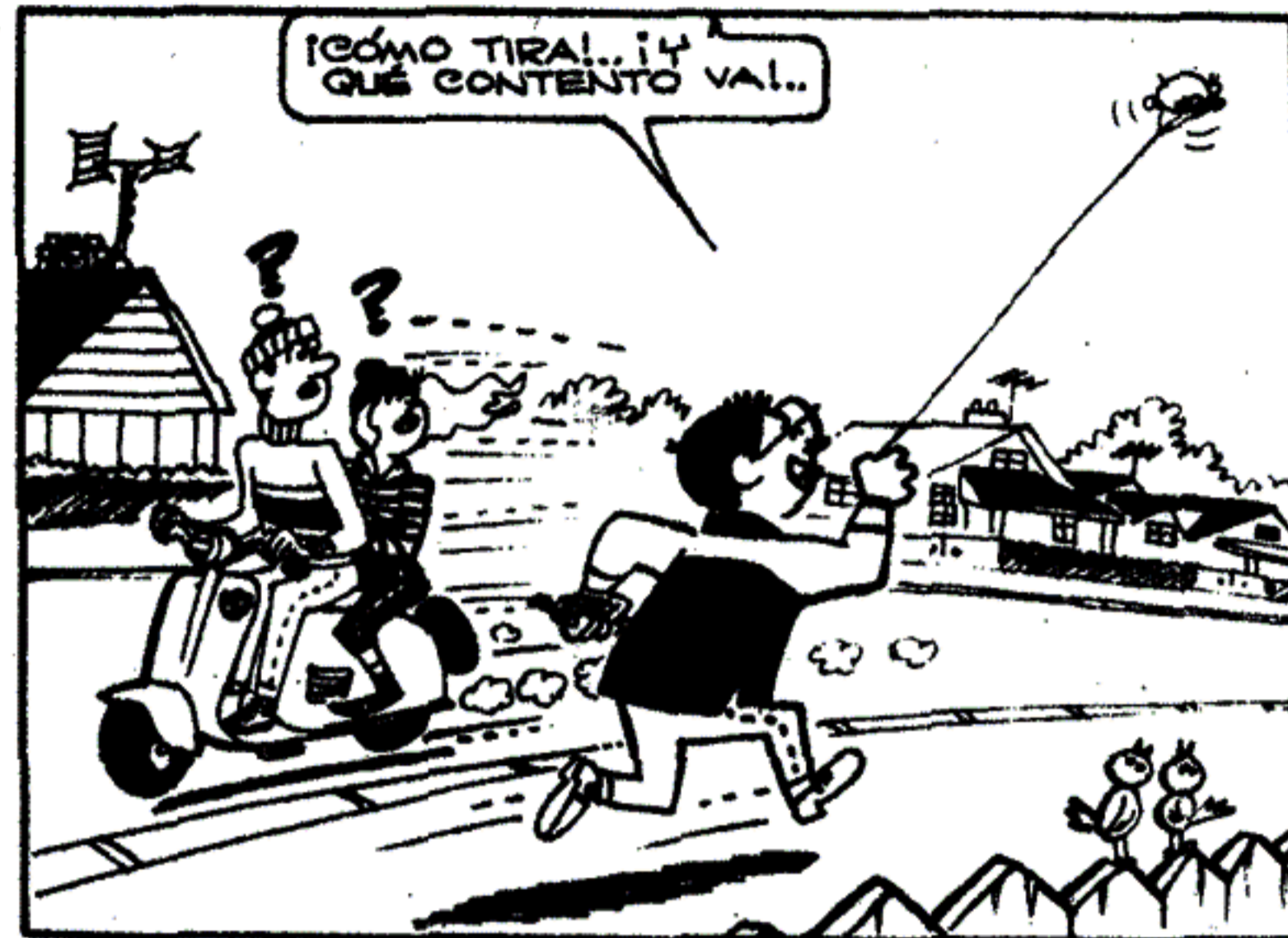

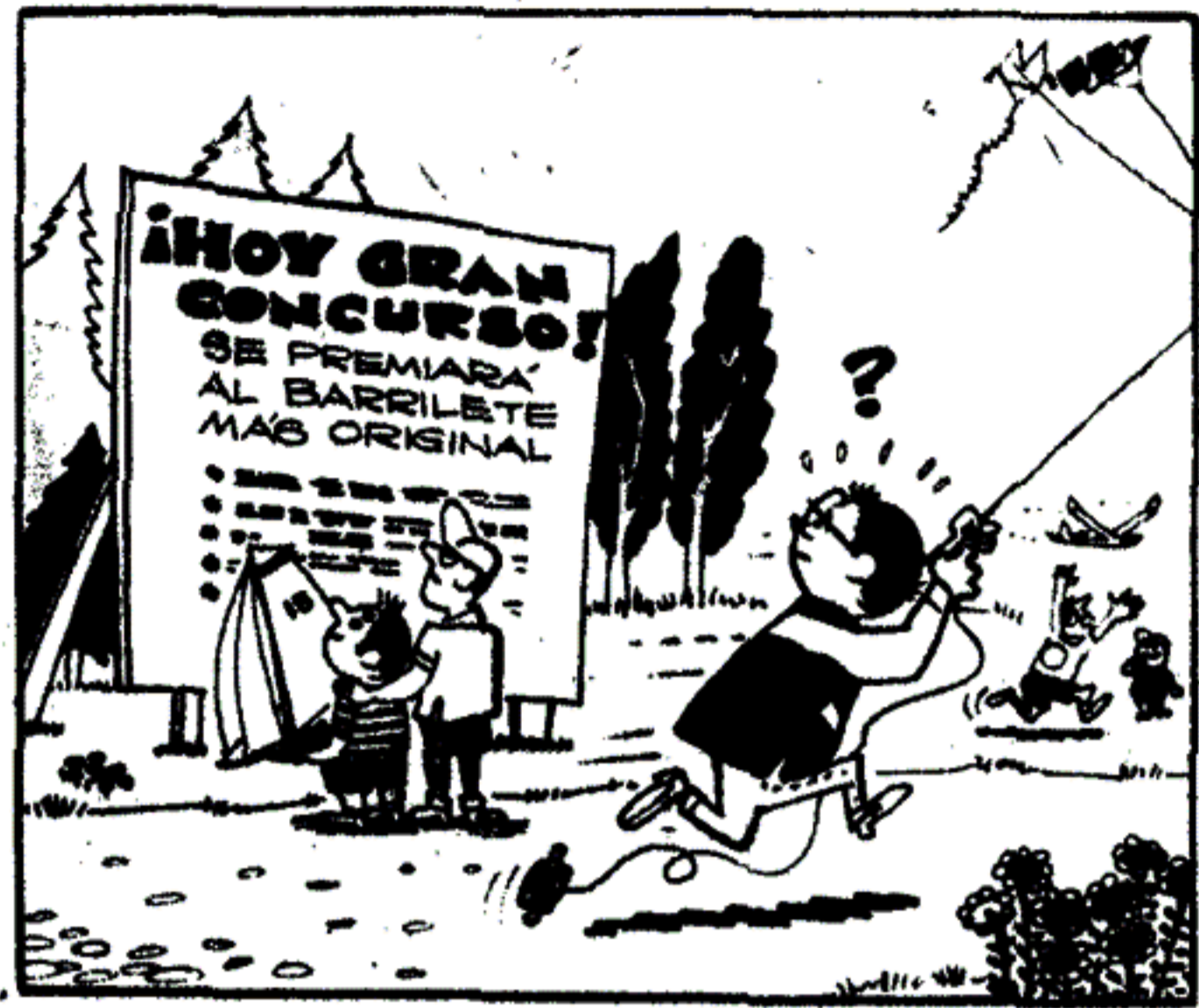

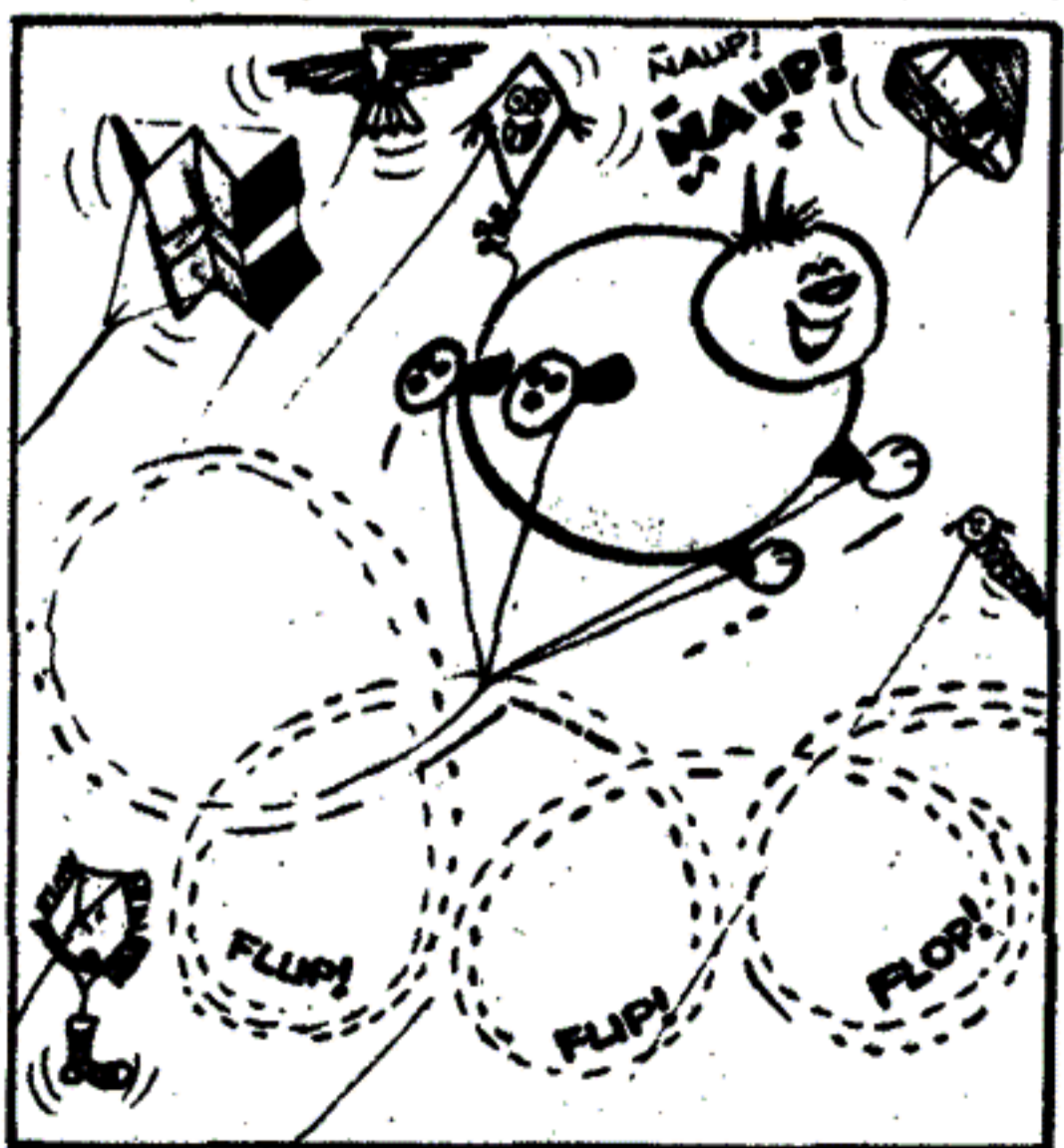
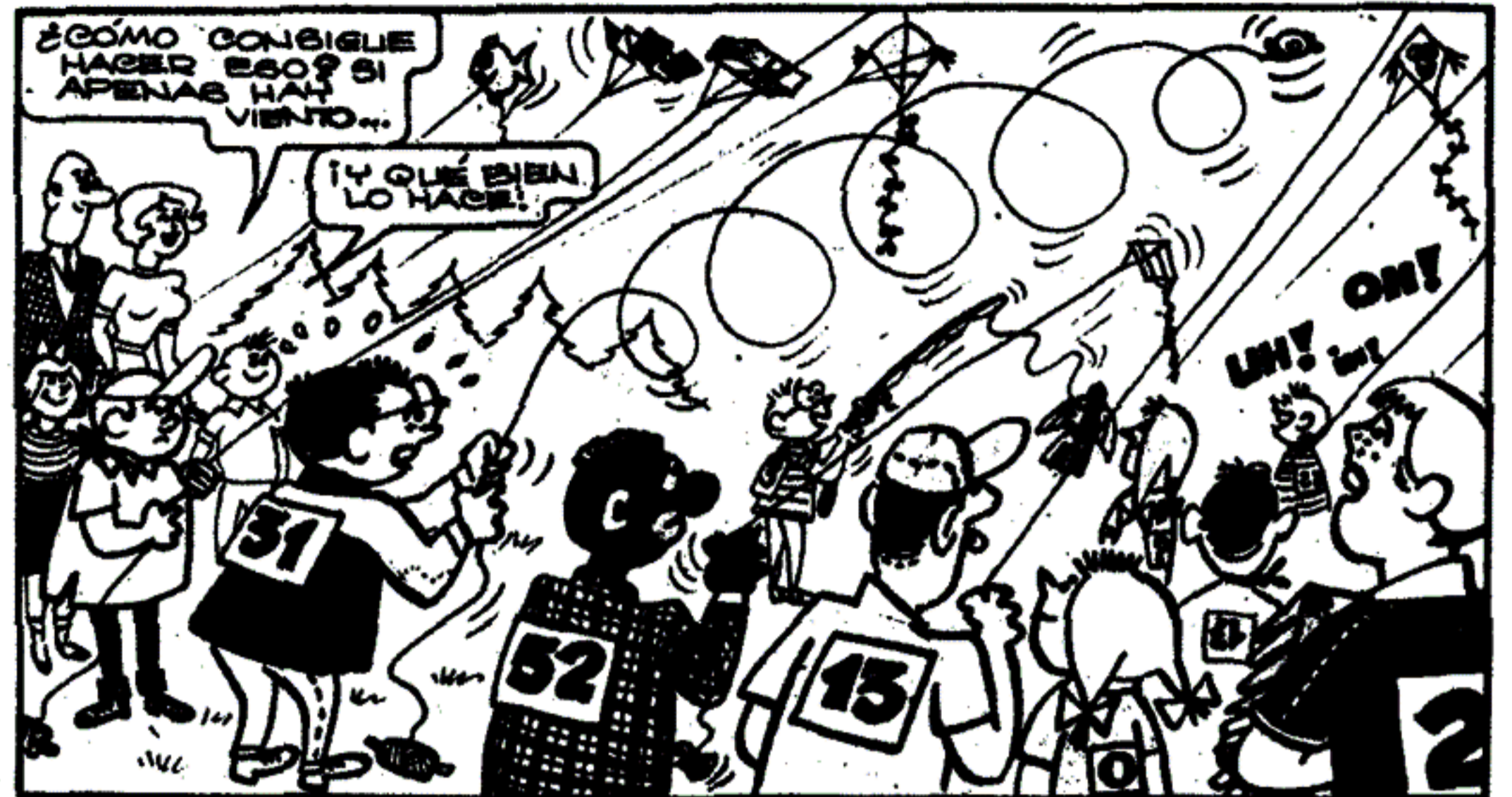

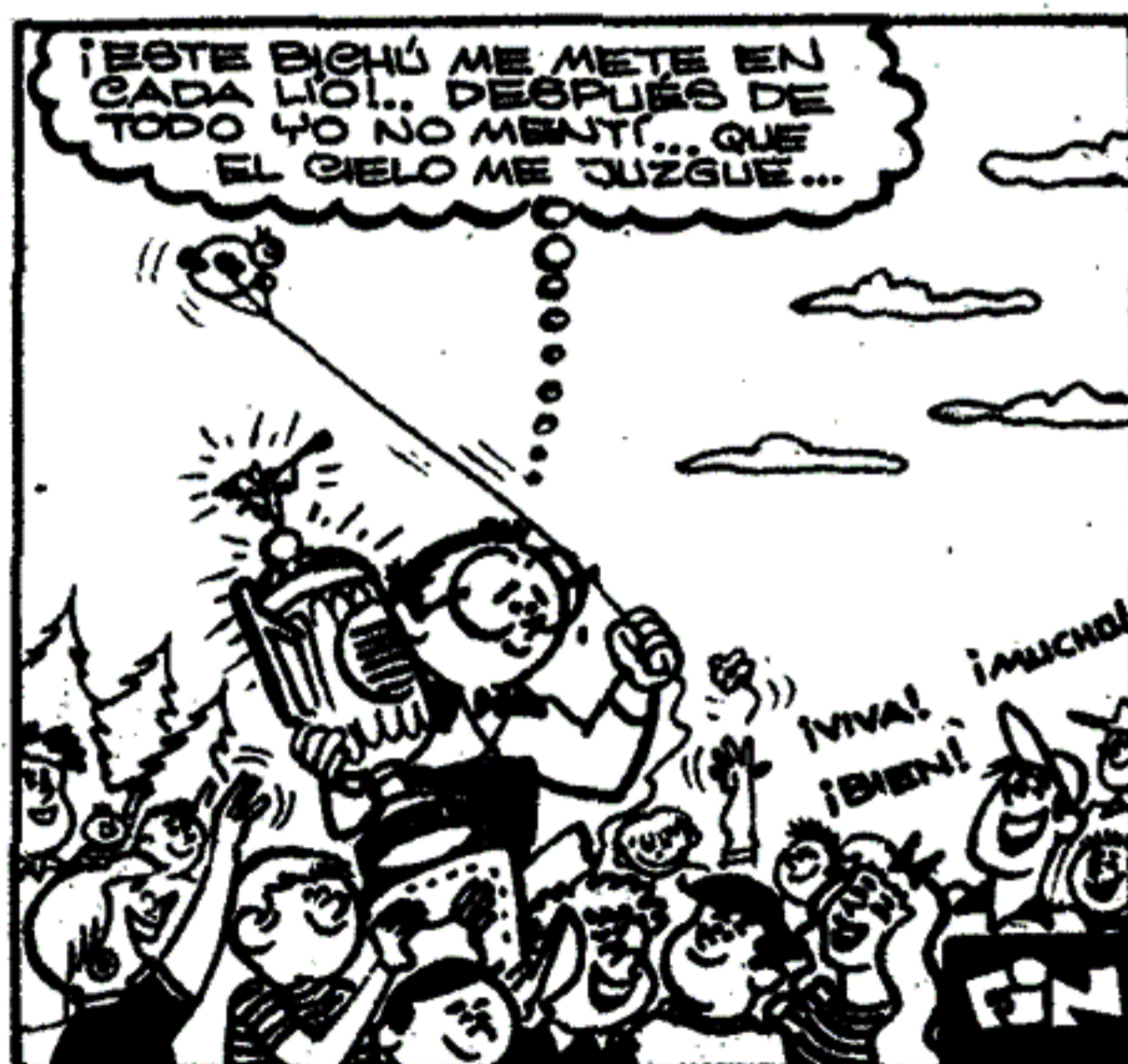

LANZADOR DE

El aparatito éste que es facilísimo de hacer, llevará un pequeño paracaídas hasta lo alto del barrilete y al encontrar un obstáculo el mismo viento hará funcionar el mecanismo que lo soltará.

Utilicemos para su construcción un alambre fino, pero rígido; observemos en la Fig. 1 las dos partes que están bien detalladas. El anillo grande no debe tocar el hilo pero sí el obstáculo.

FUNCIONAMIENTO

Una velita de cartulina o papel lo llevará hasta lo alto y al llegar al obstáculo (un palito atado antes de llegar a la cometa) el anillo grande tocará contra él y se correrá toda su armadura soltando la vela y el paracaídas.

Chicos, también podemos engan-

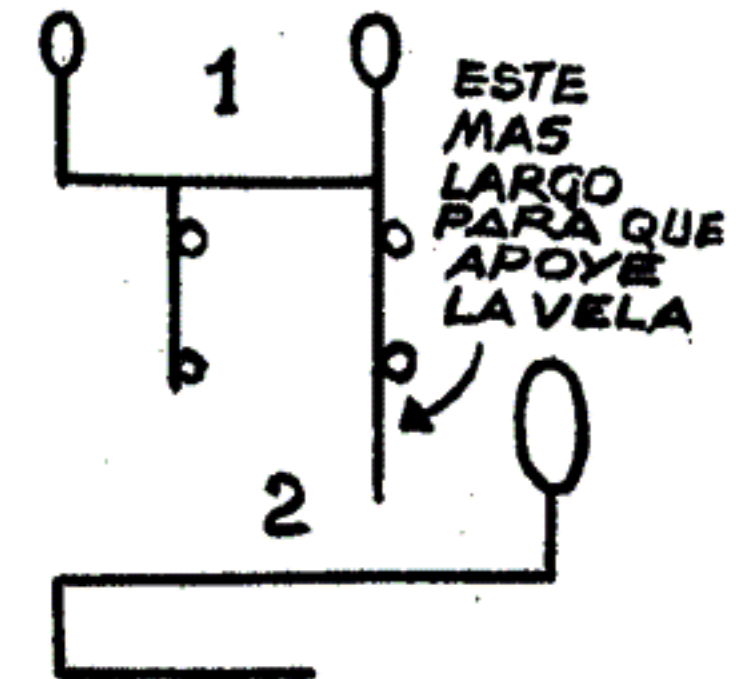
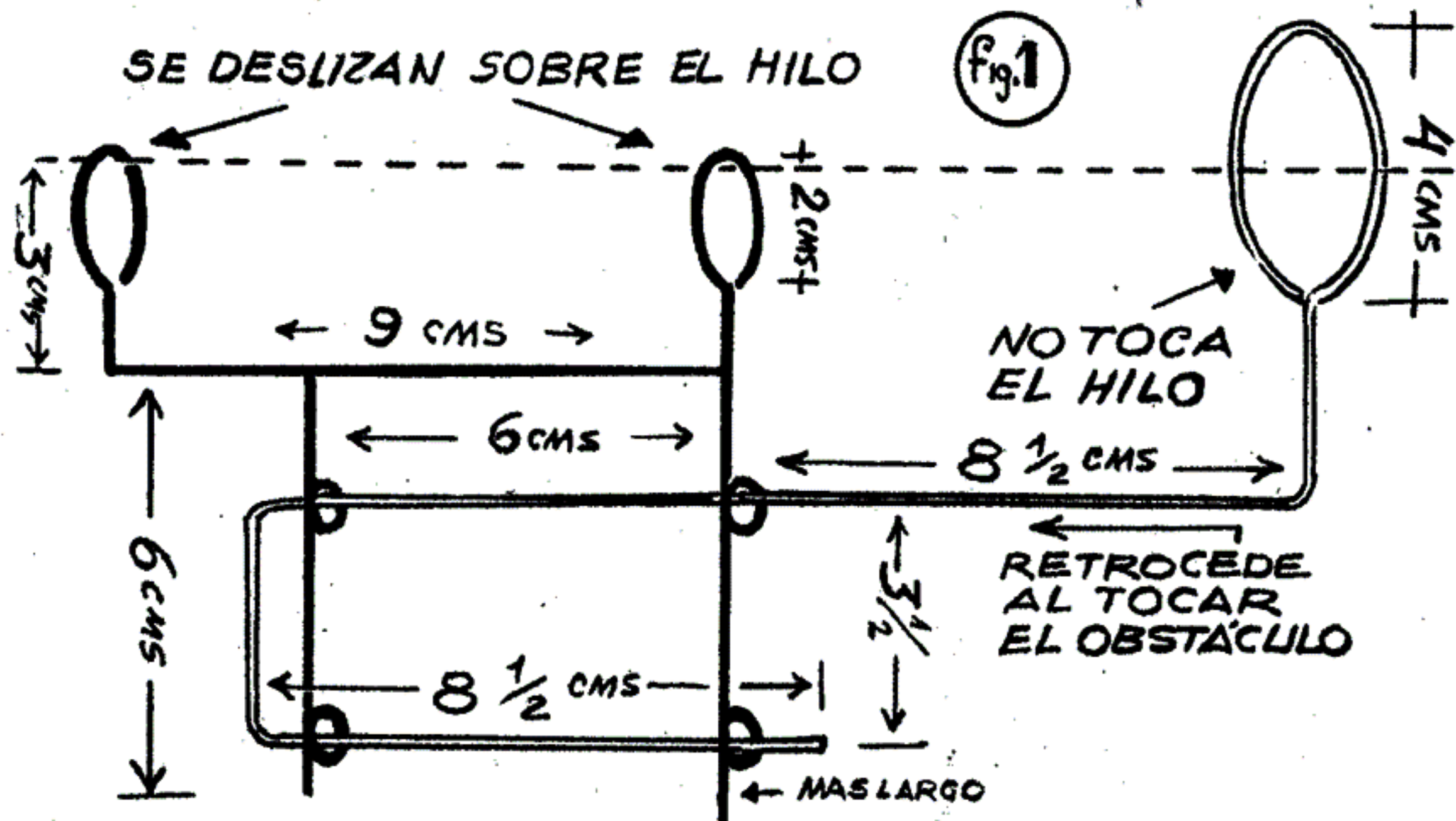

PARACAIDAS O PLANEADORES DESDE BARRILETES

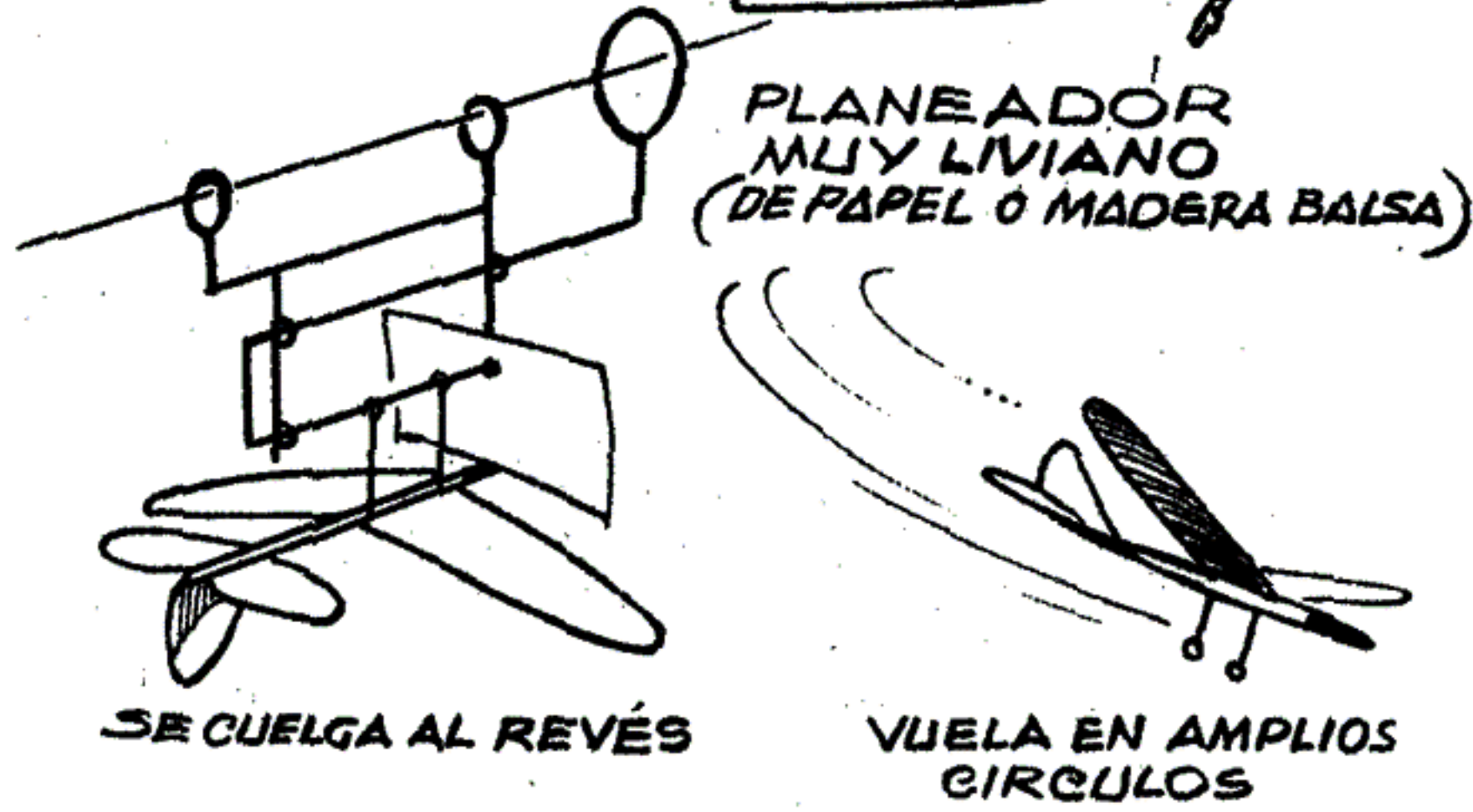
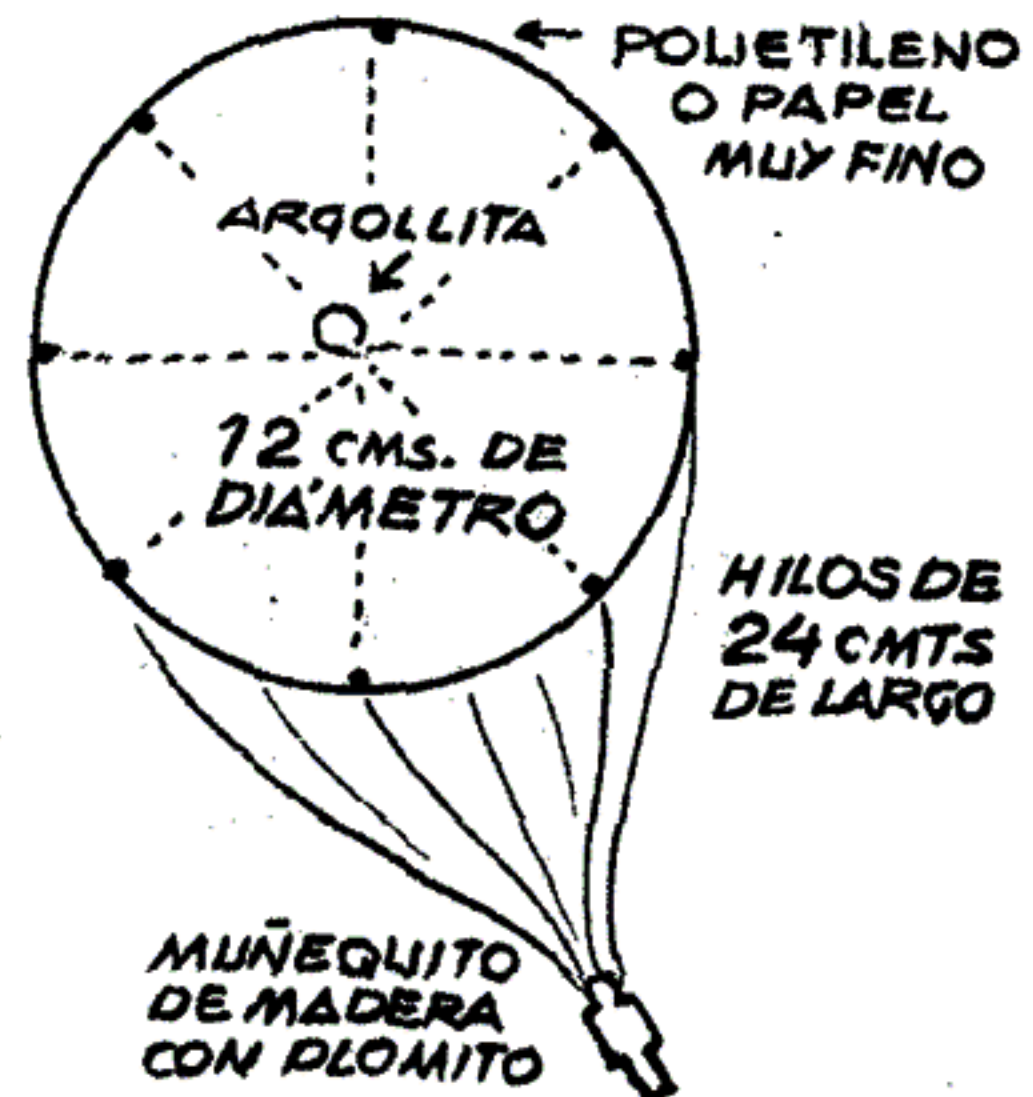
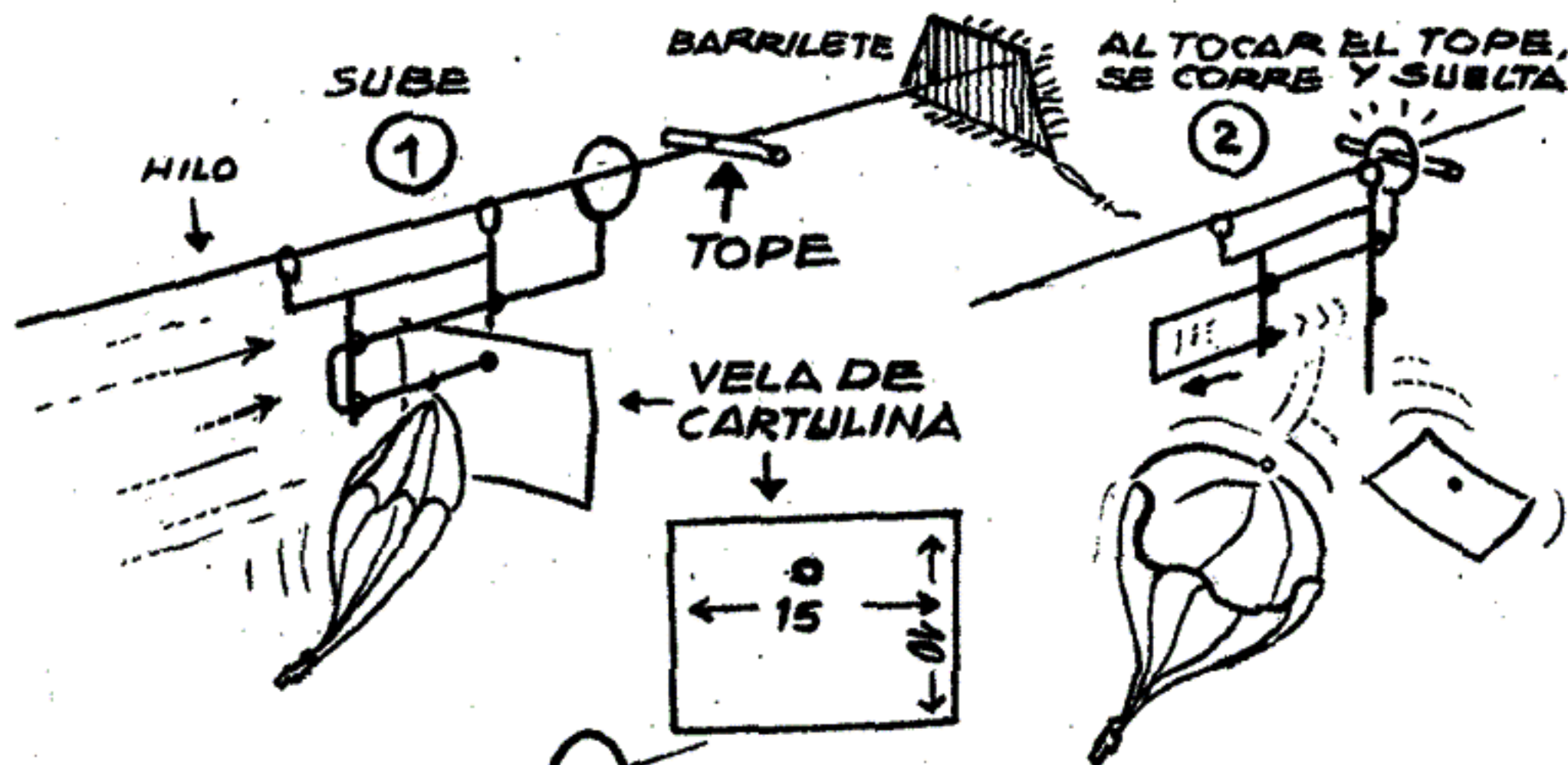

hazle un pequeño planeadorcito, pero antes de hacerlo probemos su vuelo y regulemos el timón para que planee en amplios círculos.

Para terminar les diré que el hilo no debe tener nudos o si los hay, que sean pequeños y encémoslo para que los anillos pasen con facilidad. ¡Ah!, recuerden que el anillo grande no debe tocar el hilo, regulen la vela y su tamaño para que llegue todo con fuerza como para soltar el paracaídas o el planeador, que deben ser muy livianos para no perturbar el vuelo de la cometa.

SALTAPONES

"EL HOMBRE PRÁCTICO"

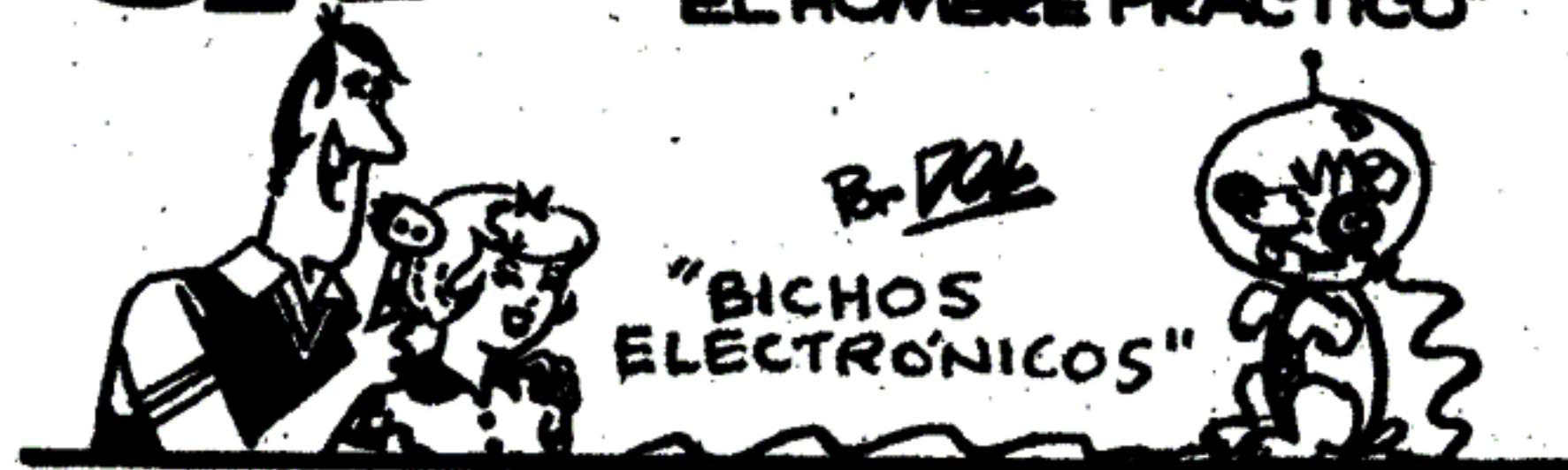

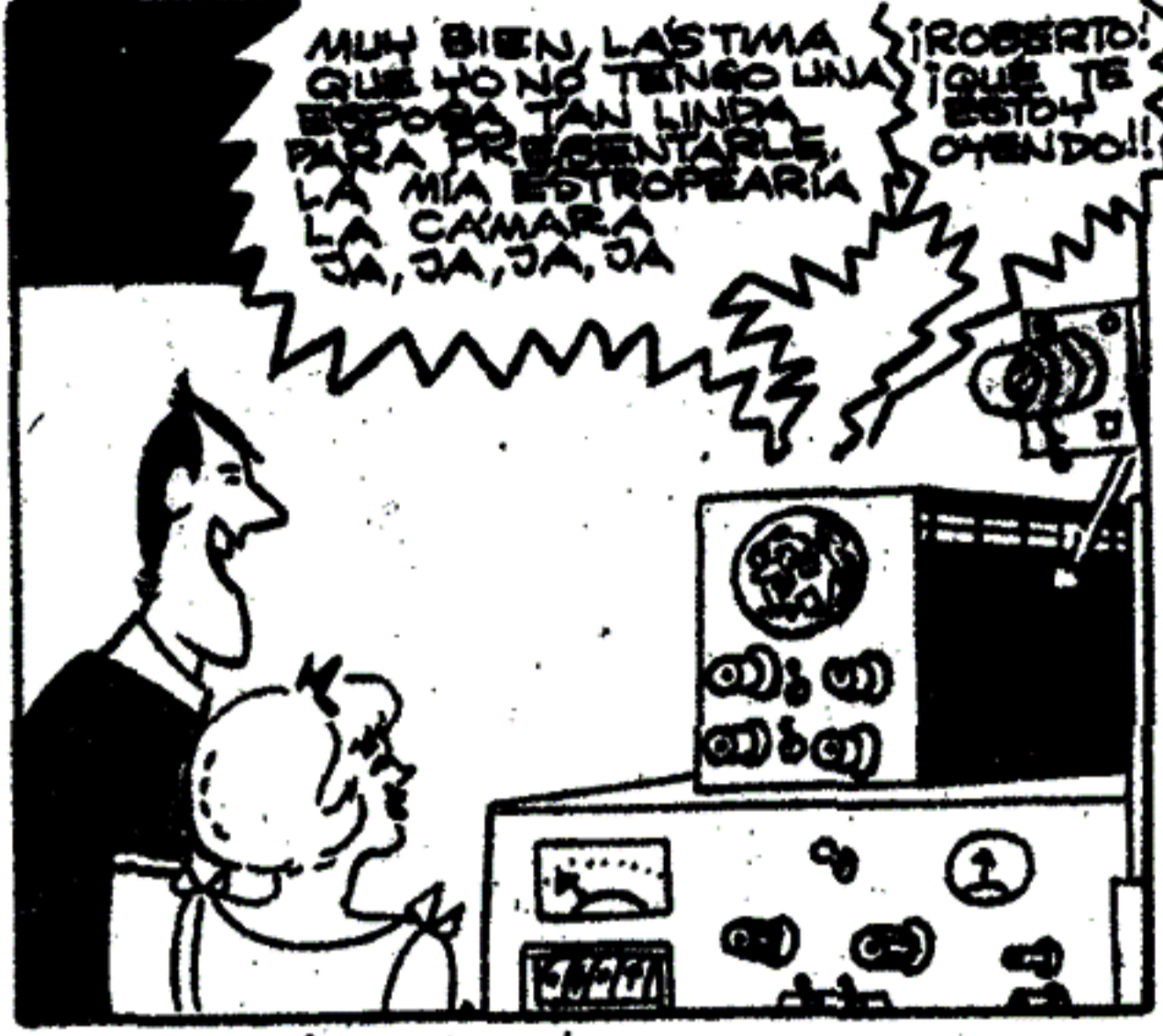

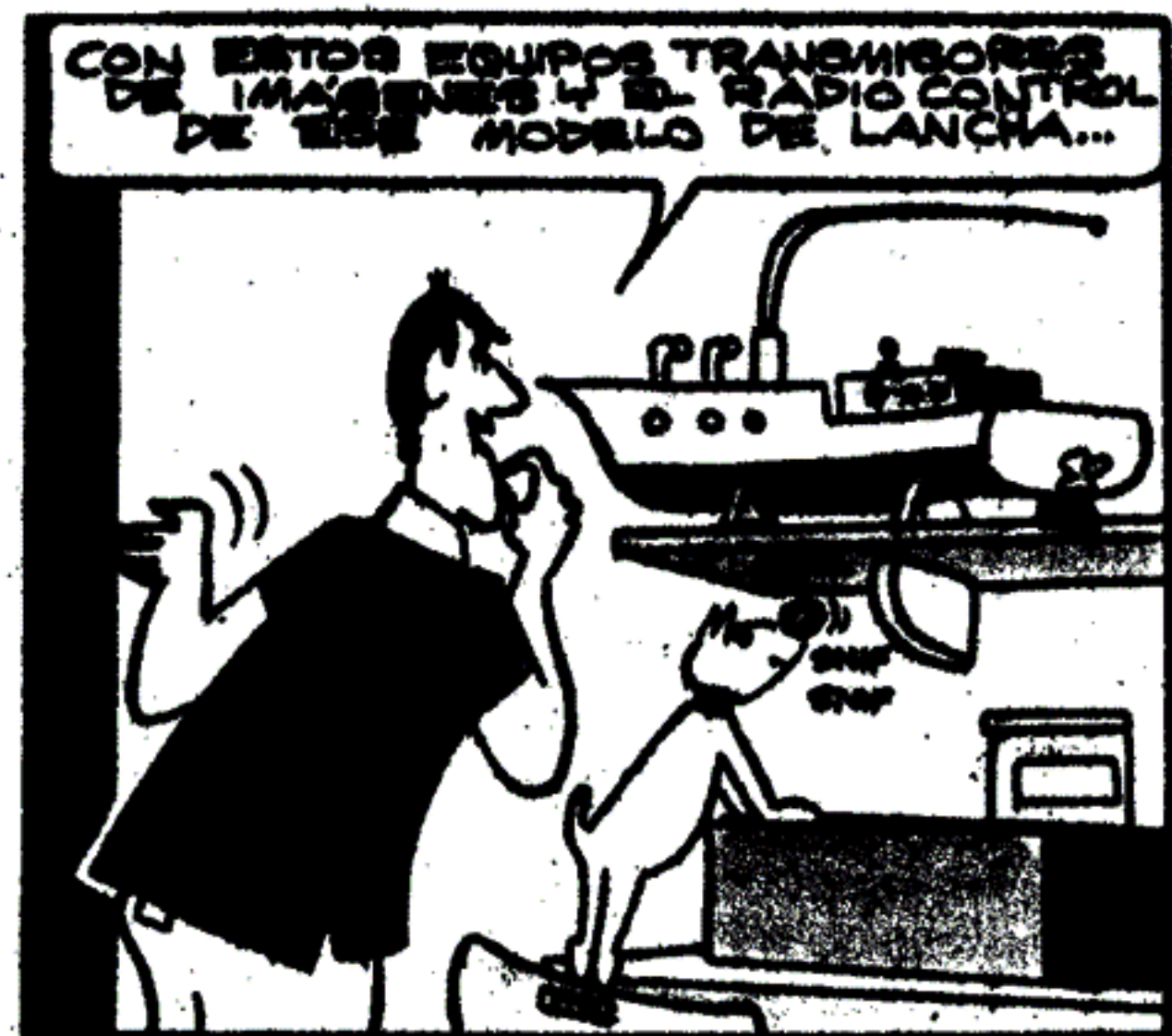





MIRA HA TOMO' POR LA AVENIDA



COMO VES ES IGUAL QUE YO ESTUVIERA EN EL COCHE JA, JA, JA NADIE SE DA CUENTA QUE NO HAY NINGUNO AL VOLANTE



PAPI, ESE AUTO QUE PASAMOS IBA SOLO. NADIE LO MANEJABA

¿QUÉ?!!



¿SIEMPRE VIENDO VISIONES?! ESO PASA POR ESTAR TODO EL DIA IDIOTIZÁNDOSE FRENTE AL TELEVISOR, YA DICE QUE VOY A VENDER ESE CASÓN PASA-ANISOS

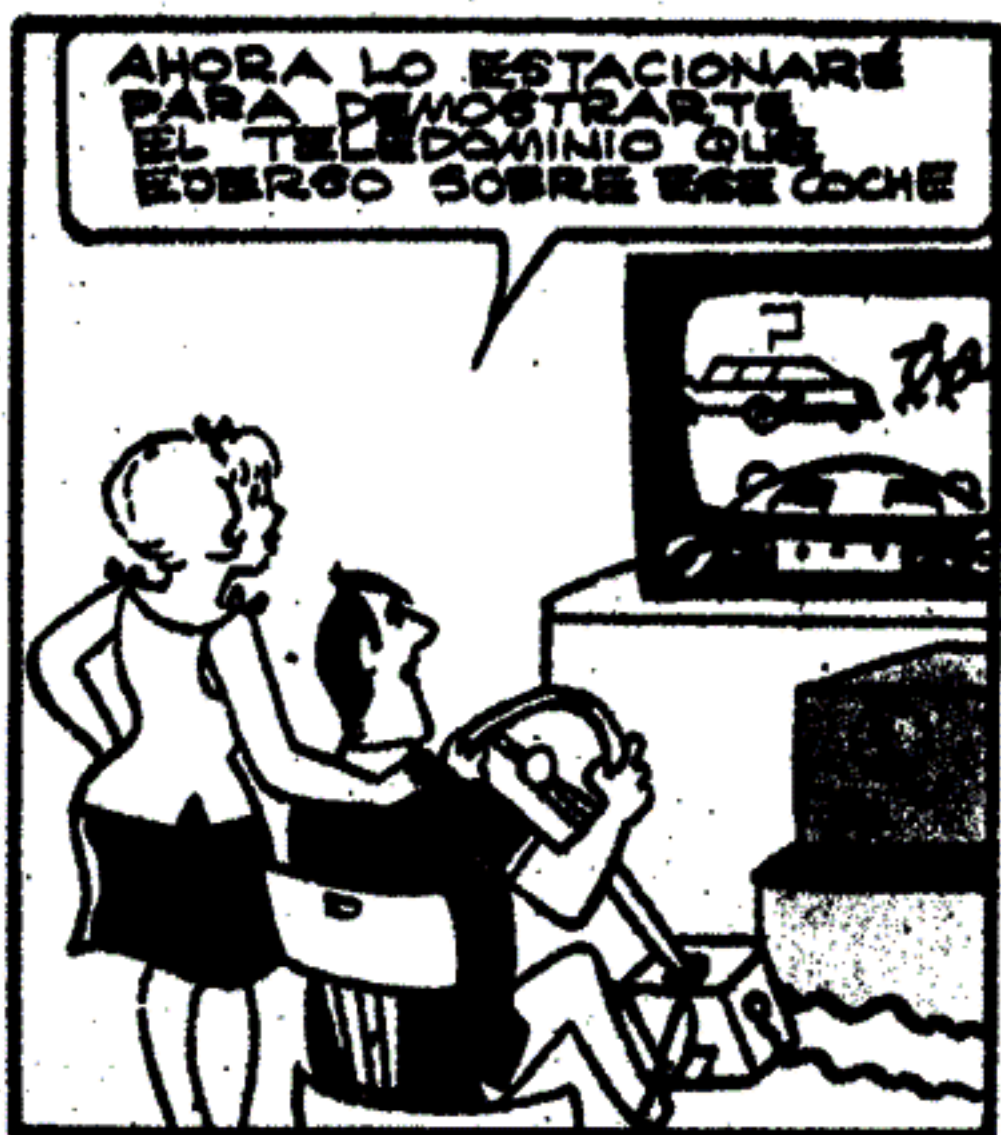

AHORA LO ESTACIONARE PARA DEMOSTRARTE EL TELEDOMINIO QUE EJERCERÉ SOBRE ESE COCHE



EN DOS GOLPES DE VOLANTE LO COLOQUE JUNTO AL CORDÓN ¿QUE TE PARECE?.

NO ME CONVENES POR MAS DEMOSTRACIONES QUE ME HAGAS LO EN ESO NO VIAGO



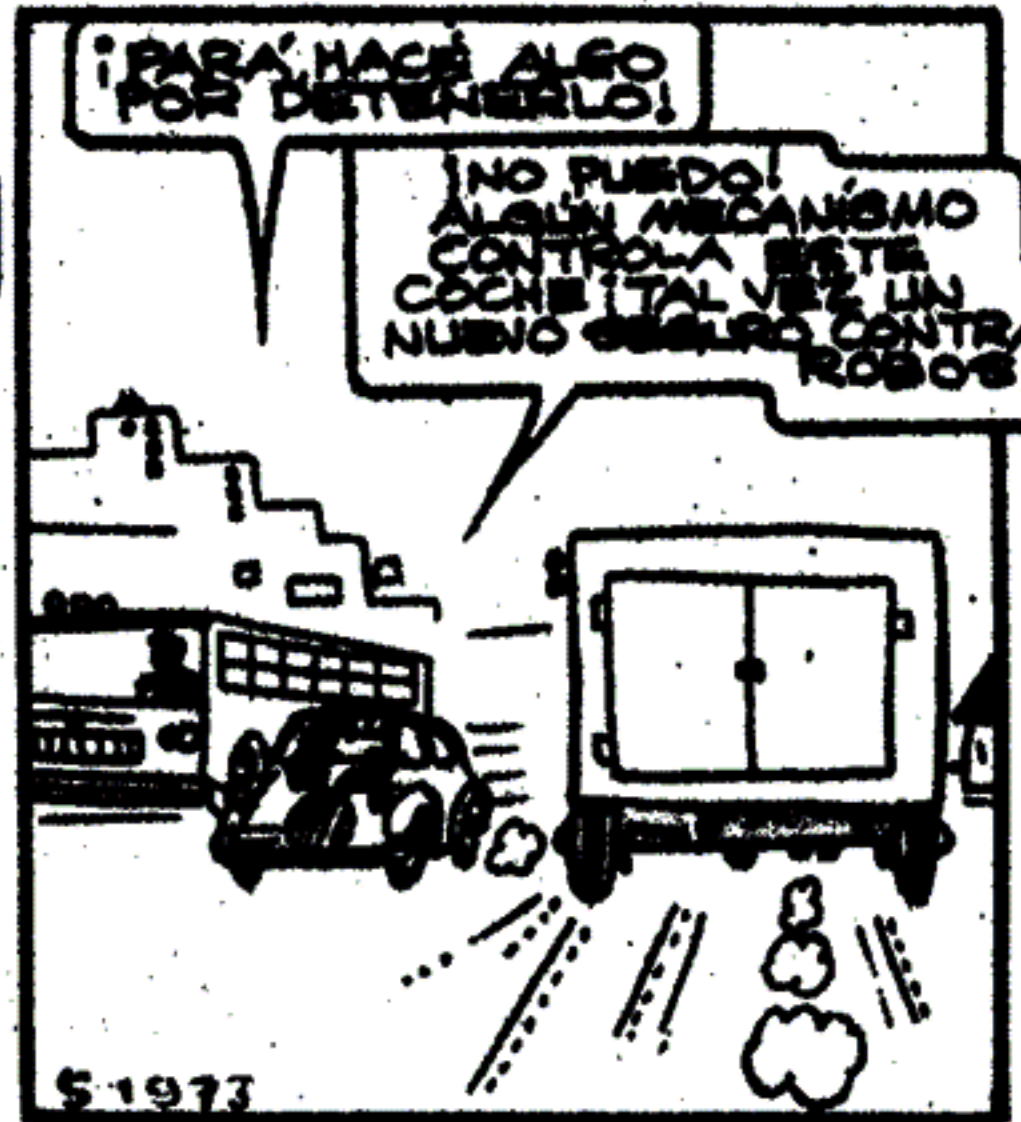
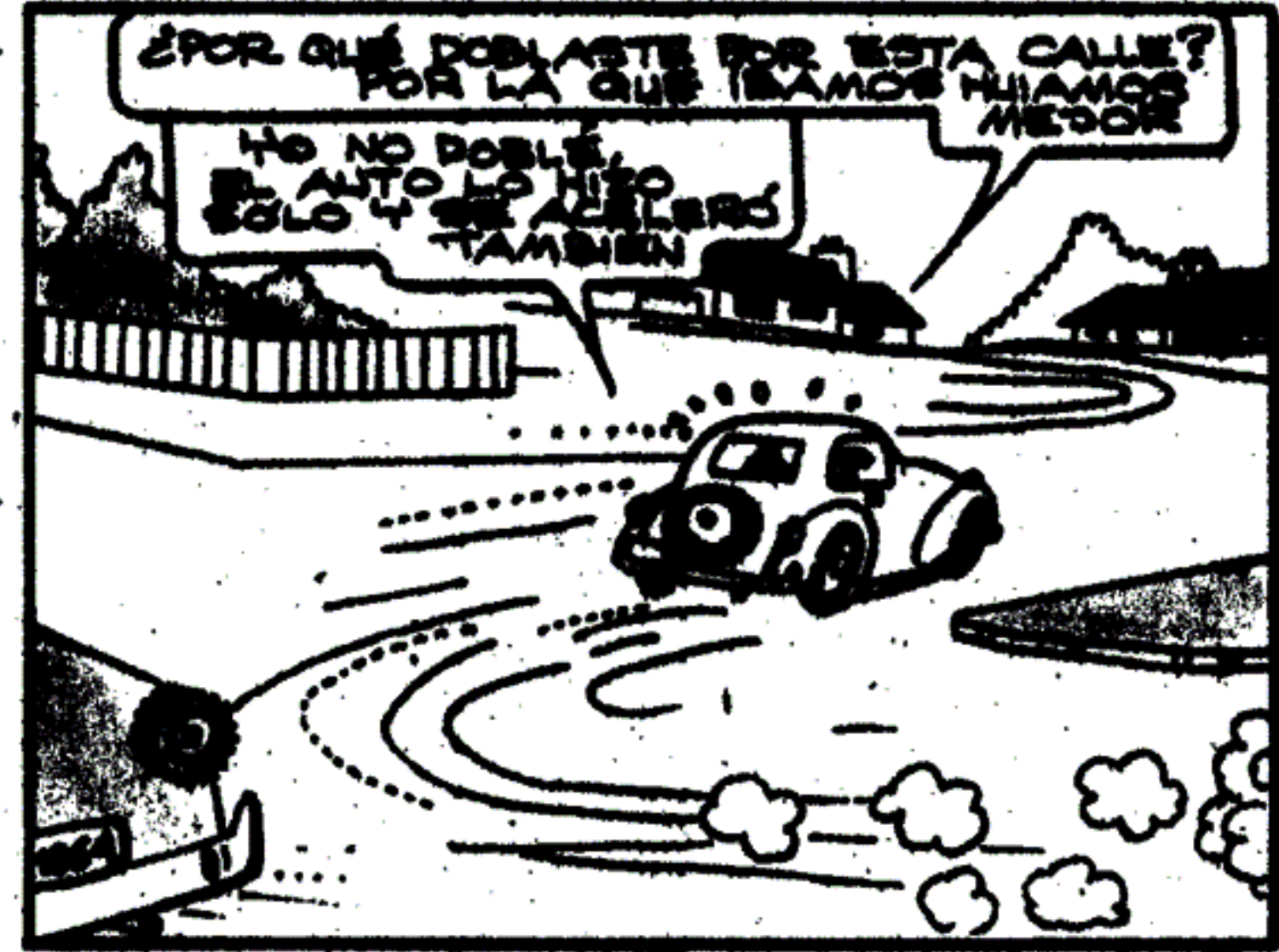
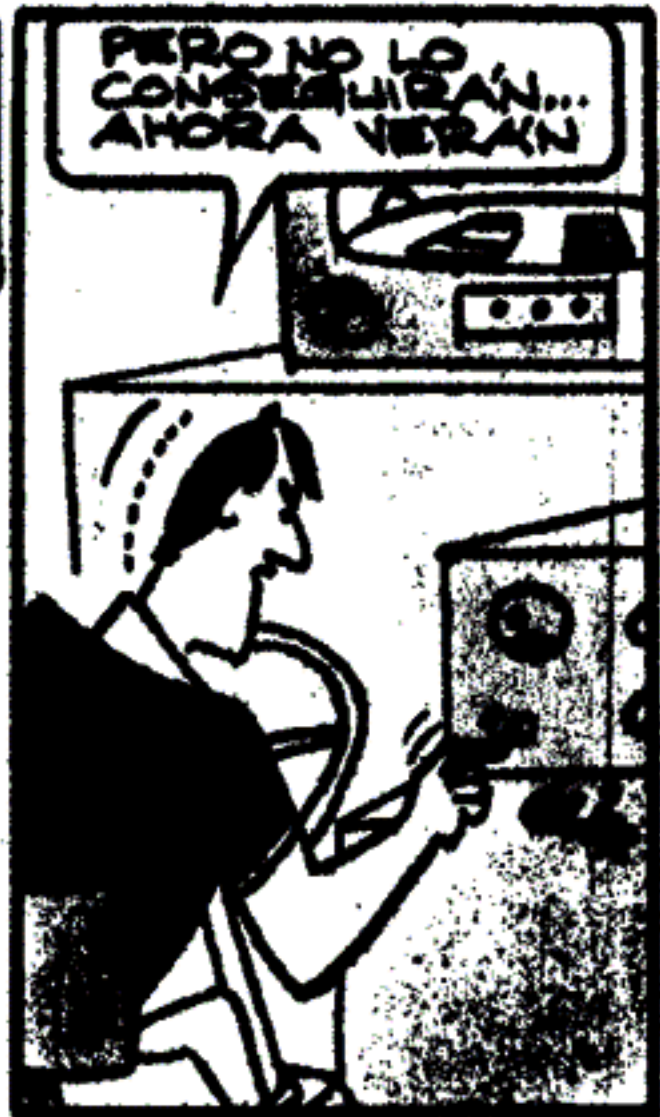

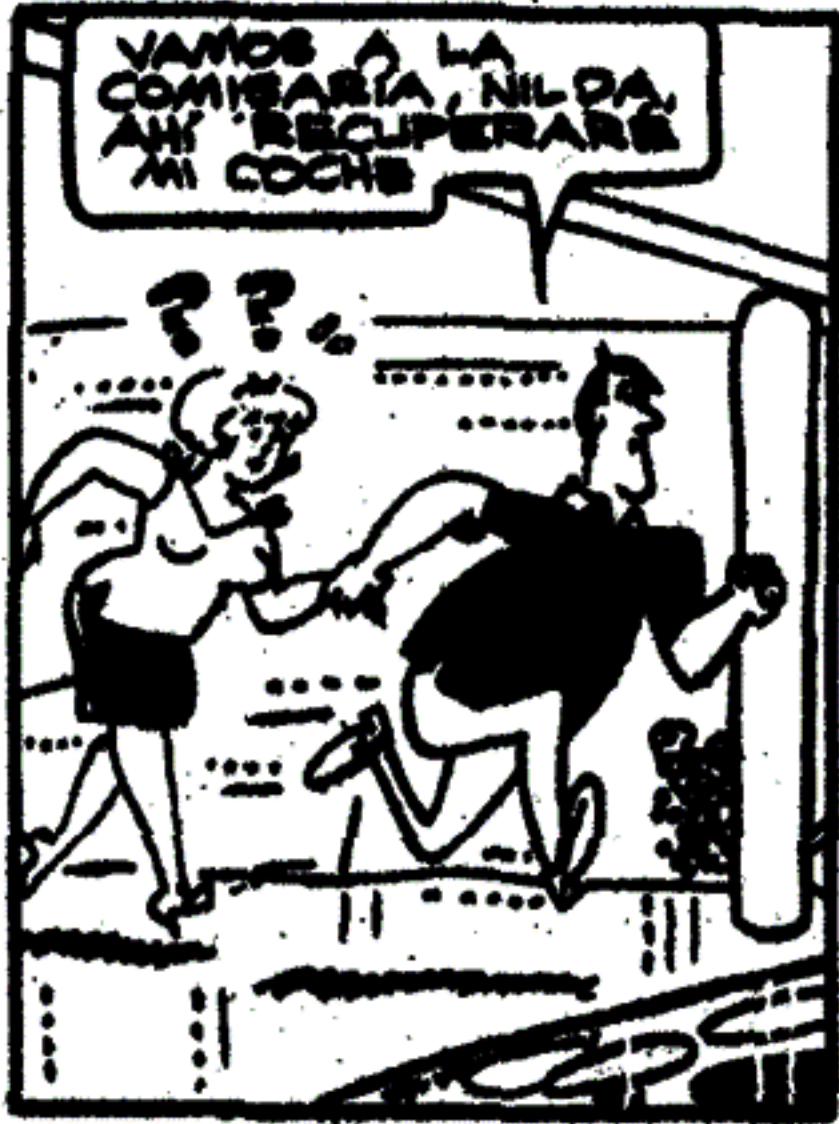

AL FENIQUE

EL REY DEL
RAMPA EN
LOS AÑOS LOCOS
PRESENTA HOY:

"LA HERENCIA"

DE GUERRERO

ESE DIA, UN
INDIVIDUO
CON ASPECTO
DE PICAPLEITOS,
GOLPEABA EN
LA PUERTA DE
LA CASA DE
AL FENIQUE

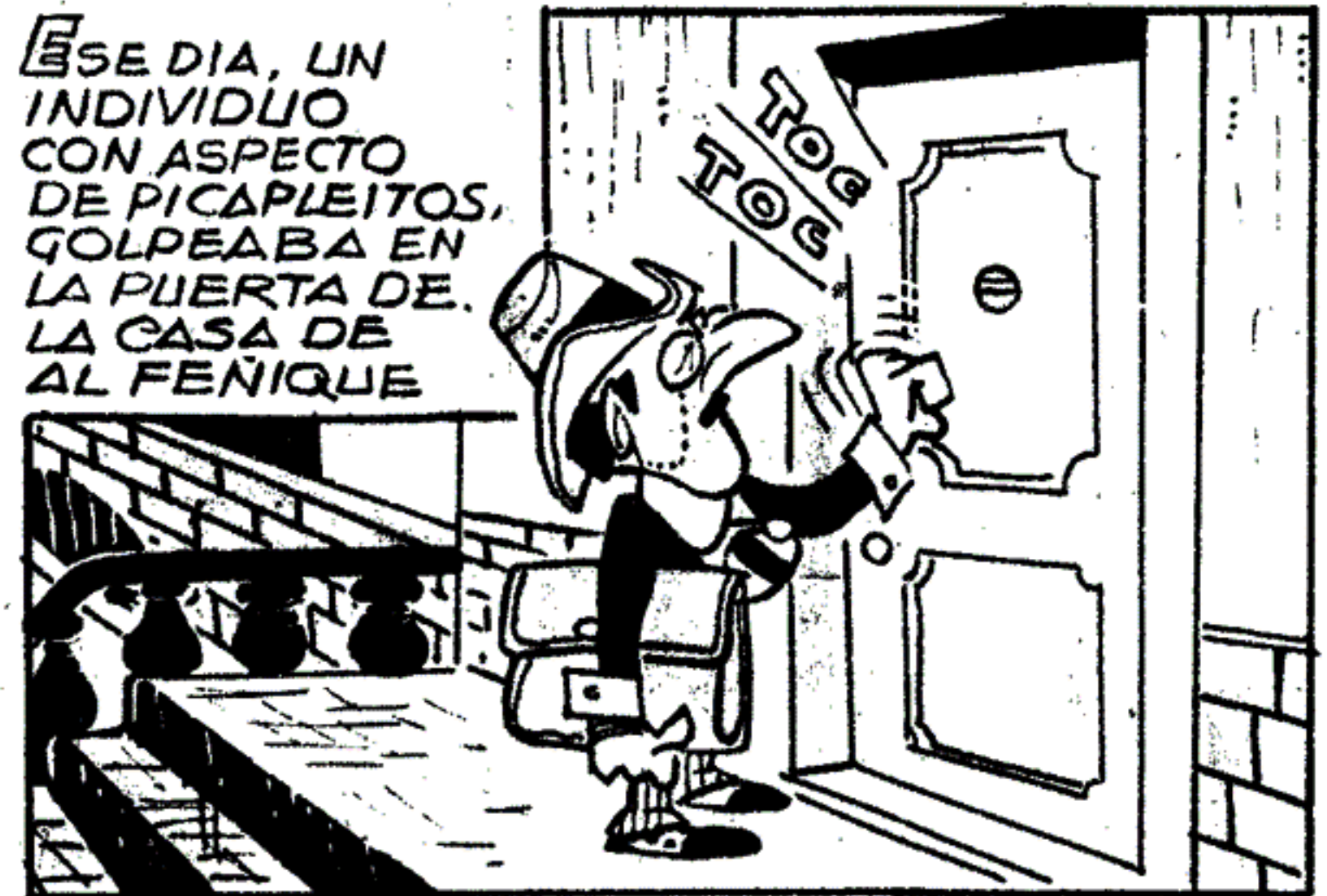

ASI FUÉ COMO DE PRONTO LOS TUVIMOS A TARAS Y AL, EMBARCADOS RUMBO A EUROPA PARA HACER EFECTIVA LA HERENCIA

EL TIO "DEDOS DE ORO" HIZO FORTUNA CON EL JUEGO Y OTRAS COSTAS

YA VEO QUE LISTED TIENE A QUIEN SALIR JEFE!...



¡OH, PARIS, AQUÍ ESTAMOS!

¡JOIA! ¡MIRE JEFE, LA TORRE "INFIEL"!...



MAS TARDE

¿Y ESA ES LA FABULOSA HERENCIA?

FIRME AQUÍ Y LA ISLA "PUPETA" PASARA A SU PROPIEDAD...

Y... BUENO...



¡BAH! ¡VIEJO DESPILFARRADOR!... APENAS SI ME DEJO UNOS FRANCS Y ESA ISLA EN EL PACÍFICO... ¿PARA QUÉ QUIERO YO UNA ISLA P...M!!!

ESCRIBANIA N. OTARIO HERENCIAS SUCESIONES EMBARGOS ETC.

PARA MEDITAR...



TU LO HAS DICHO, TENGO QUE MEDITAR PARA SACARLE PROVECHO



¡YA SÉ, CONSTRUIREMOS UN CASINO! ¡HAREMOS DE ESA ISLA UN LUGAR DE TURISMO Y NOS LLENAREMOS DE ORO! CON LOS FRANCS QUE ME DEJO EL VIEJO, HAREMOS EL VIAJE

¡COLOSAL, JEFECITO!



Y YA LOS TENEMOS NUEVAMENTE EN VIAJE, ESTA VEZ RUMBO A LA ISLA PUPETA

LA MOTONAVE
LLEGÓ A UN
PUERTO DEL
PACÍFICO,
A POCAS
MILLAS DE
LA ISLA



DE AQUÍ TENDRE-
MOS QUE CONTRA-
TAR ALGUNA LANCHA
QUE NOS ACERQUE

¿A LA ISLA PUPETA?
SI, YO LOS LLEVO...
AUNQUE FRANCA-
MENTE, NO SE QUE
VAN A HACER AHÍ.
ES UNA PEQUEÑA ISLA
VIRGEN, EN ESTADO SAL-
VAJE, NO SIRVE PARA
NADA



¿CÓMO ESO? ¡ESTA
HERENCIA LE VA A
SALIR CARA, JEFE!

BUEN... DE TODOS
MODOS, YA QUE
ESTAMOS,
VAMOS A
CONOCERLA



ALLÁ ESTÁ, SIEMPRE
ESTUVO ABANDONADA
NI SIQUERA EL GOBIER-
NO SE OCUPÓ DE ELLA

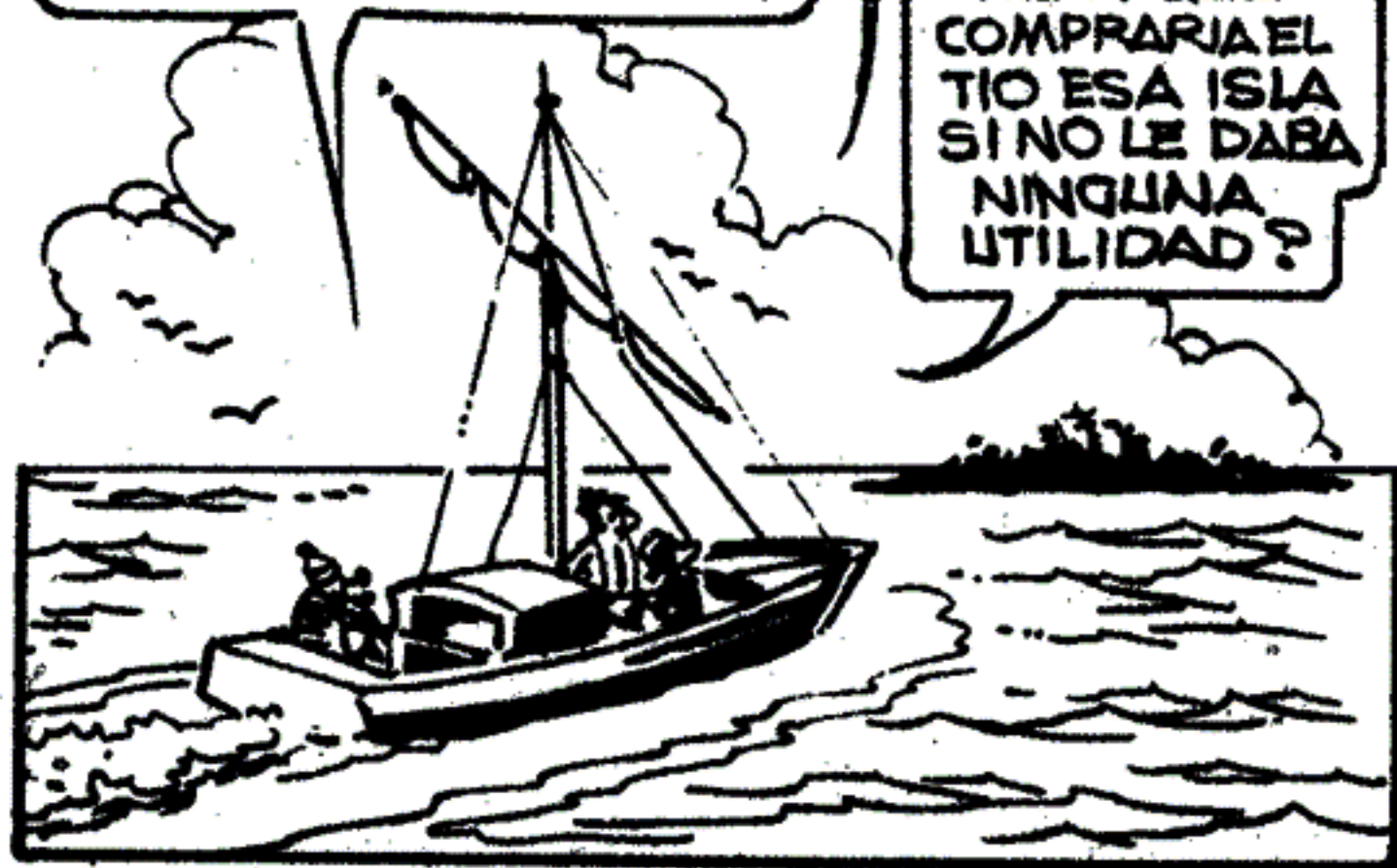

NO PARECE
MUY GRANDE

¿PARA QUE
COMPRARIA EL
TIO ESA ISLA
SI NO LE DABA
NINGUNA
UTILIDAD?

¡PERO JEFE, ESTO PARECE
QUE NUNCA FUE TOCADO
POR LA MANO DEL HOMBRE!

¡POR ESO ES
UN VERDADERO
PARAISO!...



BUENO... ¿LOS
ESPERO O LOS
VENGO A BUSCAR
MAS TARDE?

ESPÉRENOS, ESTA ISLA ES AHORA PROPIEDAD MIA Y QUIERO CONOCERLA, HAREMOS UNA RECORRIDA...



¡AAH!... BIEN, BIEN...

CUENTAN QUE HACE ALGUNOS AÑOS; FUE REFLUGIO DE CONTRABANDISTAS, Y QUE SU PROPIETARIO ERA EL JEFE DE LA ORGANIZACIÓN...



AHORA ME EXPLICO PARA QUE TENIA ESTA ISLA MI VIEJO TIO

APARTE DE ES NO TIENE OTRO VALOR



... SIN EMBARGO, ESTA ISLA TIENE ALGÚN VALOR... ¡EL VIEJO POSEÍA UNA ENORME FORTUNA Y NUNCA SE SUPO DONDE LA ESCONDIA!



¡OH, OH!...

¡Y USTED SUPONE QUE ESTA OCULTA EN ESTA ISLA! ¿EH, JEFE?

¡NI MAS NI MENOS! TODA PLATA NEGRA, PRODUCTO DE LOS CONTRABANDOS



¡DE AHÍ LA EXPLICACIÓN DE QUE ME HAYA DEJADO ESTA ISLA APARENTEMENTE SIN VALOR!



¡MAGNÍFICA DEDUCCIÓN JEFE! ¡HABRÁ QUE PONER MANOS A LA OBRA! ¡A BUSCAR SE HA DICHO!



AL DIA SIGUIENTE, NUESTROS AMIGOS
COMENZARON TEMPRANO SUS TAREAS



¡COMENCEMOS!
¡ÁNIMO TARAS,
CON ESA FORTUNA
HAREMOS DE ESTA
ISLITA EL EMPORIO
DEL JUEGO!

¡JE!; COMO
HOMENAJE
AL FINADO
TIO! ¿EH, JEFE?

¡FUERZA! ¡NO
DESMAYEMOS!
¡UFF!...



HORAS DESPUÉS...

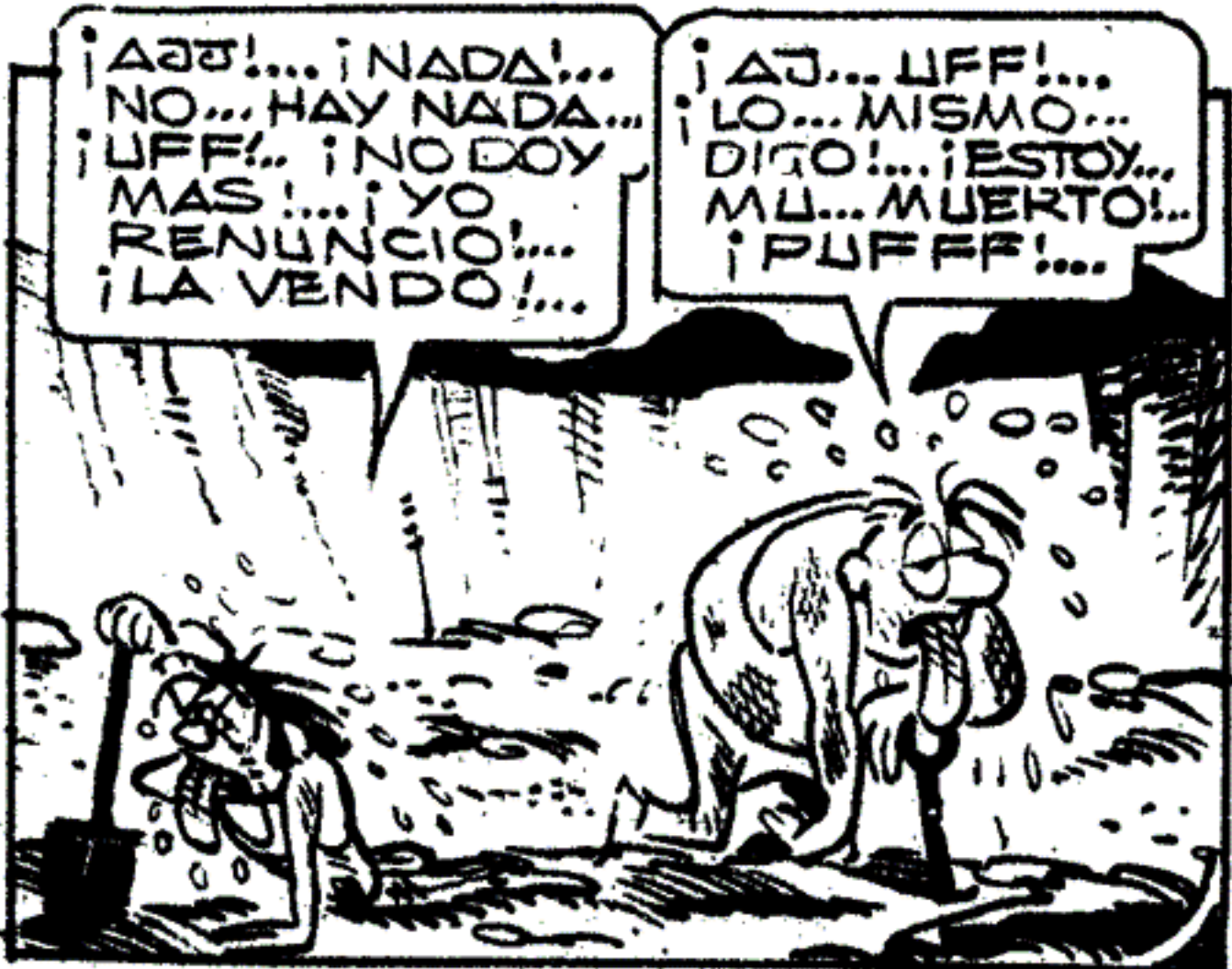

... HACE TIEMPO QUE QUIERO COMPRAR ESTA ISLA PERO IGNORABA QUIEN ERA EL DUEÑO, POR FIN LO ENCUENTRO!... SI TIENE INTERÉS, AQUÍ MISMO HACEMOS LA OPERACIÓN, VENGO CON MI ESCRIBANO...

¡SE LA VENDO!



POCO DESPUÉS LA VENTA ERA CONCRETADA

¡LISTO! ¡PELITO PARA LA VIEJA! ¡NO HAY RECLAMO!

¡SI SI!.. ¡PIERDA CUIDADO!

¿LO LLEVO?

SI



¡BIEN, ADELANTE CON TODO! ¡VAMOS, MUCHACHOS! BUENA PARTE DEL TRABAJO YA ESTA HECHA!

¡BAZEN TODO!



MAS TARDE

¿Y ESO? ¿QUE PIENSAN HACER AHÍ?...

¡AH... ME OLVIDABA DECIRLE... ESE SEÑOR ES EL MAS IMPORTANTE...



... PETROLERO DE LA ZONA!...

¡DEMASIADO TARDE PARA LAS LAGRIMAS, JEFE!

¡NOO!... ¡PETRÓLEO! ¡HABÍA PETRÓLEO EN LA ISLA! ¡CON RAZÓN! ¡YO ME SUICIDO!... ¡*!!!#G!!



PAGINAS DE RESORTE DE NUMEROS ANTERIORES

PRECIO DE LAS COPIAS:

- 2 planitos e instrucciones \$ 3 (m\$n. 300)
 - 3 planitos e instrucciones \$ 4 (m\$n. 400)
 - 6 planitos e instrucciones \$ 7 (m\$n. 700)
- (En estos precios está incluido gastos de envío)

COMO ENVIAR EL DINERO: (No se aceptan estampillas ni cheques bancarios). Únicamente remitir **GIRO POSTAL A NOMBRE DEL SEÑOR ENRIQUE MURGA**, indicando en papel aparte los planos solicitados.

Los pedidos a **REVISTA LUPIN**, Diagonal Norte 825, p. 3º, Capital Federal.

También los vendemos en nuestra redacción de 14 a 18 hs.

- 1 CAMARA FOTOGRAFICA
- 2 EPISCOPIO (Proyector de vistas opacas, historietas, láminas, fotos, etcétera.)
- 3 COMO REVELAR Y COPIAR FOTOS
- 4 PLANEADOR CON DOS TIPOS DE ALA
- 5 PILAS (sal común)
- 6 TELESCOPIO
- 7 RADITO EXPERIMENTAL
- 8 INTERCOMUNICADOR Y MICROFONO
- 9 MICROSCOPIO
- 10 DOS RADITOS, UNA REGENERATIVA
- 11 AMPLIADORA
- 12 PROYECTOR DE DIAPOSITIVOS (35 mm., con lámpara de proyección y condensadores)
- 13 AVION CON MOTOR A GOMA
- 14 YATE (ligero)
- 15 MOTORCITO ELECTRICO
- 16 HECTOGRFO (imprensa casera)
- 17 KART (con motor a hermanito)
- 18 UN RECEPTOR MUY SENCILLO
- 19 AVION DE LUPIN (para volar)
- 20 HOY LES ENSEÑO A AMPLIAR
- 21 PROYECTOR DE HISTORIETAS
- 22 PROYECTOR DE DIAPOSITIVAS (muy simple)
- 23 PLANEADOR (sin madera balsa)
- 24 PROYECTOR DE CINE
- 25 MIMEOGRAFO

¡IMPORTANTE! Solo hay existencia de los indicados en esta página.. **NO PEDIR OTROS** aunque hayan sido publicados.

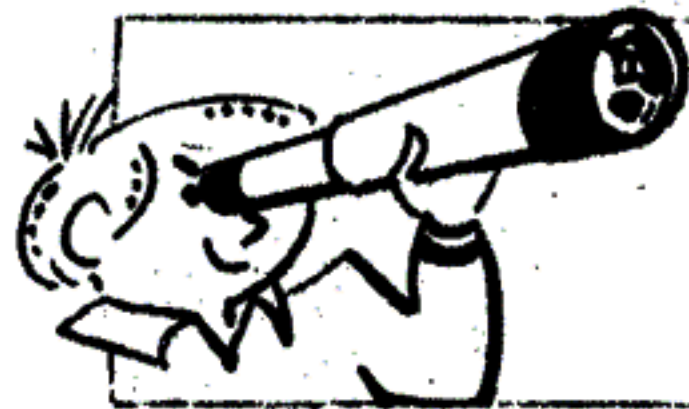
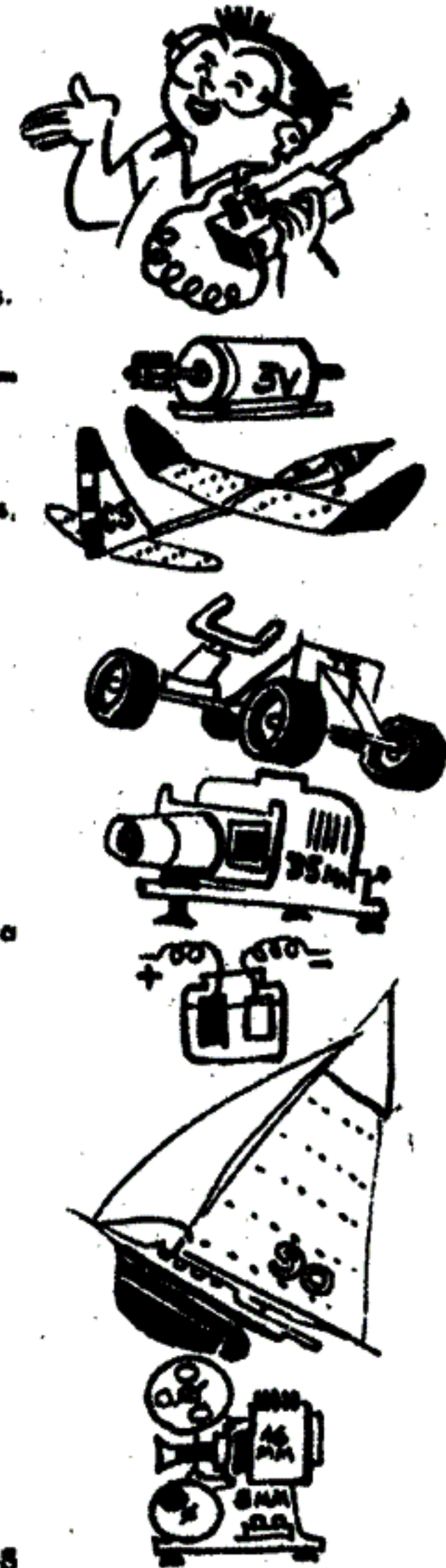

2 lentes y explicaciones para armar un **CATALEJO** (Gastos de envío incluido) \$ 10 (m\$n. 1.000.)



Auriculares **BALDWIN** y gastos de envío \$ 39 (m\$n. 3.900.)



EL CORREO DE GORDI

(Correspondencia a REVISTA LUPIN (Gordi), Diagonal Norte 825, 3er. piso, CAP. FED.)

¡SALUD, AMIGOS! ¿Qué ta!? Aquí estoy junto a la pila de correspondencia que ustedes tan amablemente me envían; lamento no poder contestarles a uno por uno... ¡ES IMPOSIBLE!, pero lean todas las respuestas y encontrarán lo que buscaban. Aquí hay cartas en las que me comunican que han hecho los barriletes, el catalejo que tiene cuatro aumentos y una nitidez asombrosa, los minitrasmisores, que, como dice Resorte, no son para todos los chicos, pero él los publica porque hay muchos entendidos en electrónica. ¡Ah!... Publicará otros emisores y de más alcances; los otros chicos que sigan practicando con los receptores que son muy buenos, en especial el "receptor muy sencillo", y el número que viene habrá mini amplificadores de un solo transistor para experimentar.

Bueno, basta de charla y empezaré por los que quieren intercambiar correspondencia o vender alguna cosita, revistas, cámaras fotográficas, trencitos, etc., etc.

DANIEL LAMBERTUCCI, calle Eneas y La Trucha, Pinamar, Bs. As. — Electrónica, comunicaciones, LUs, etc.

SERGIO ISCOLNIC, Corrientes 4057, 2º, Depto. B, Cap. Fed., intercambia circuitos.

CARLOS A. BUTKUS, Piedras 1385, 3º, Cap. Fed. — Electrónica y otros temas.

SERGIO E. LUPPINO, Mitre 275, Alejandro Korn, Bs. As. — Electrónica y emisión.

AUGUSTO ANDRES COLAGIOVANNI, Bolívar 651, Cap Fed. — Guitarras

eléctricas, etc., quiere circuitos.

CARLOS ALBERTO ALONSO, Venezuela 553, D. 18, Cap. Fed. — Desea conseguir la revista Lupin Nº 36. Y por este mes no pongo más porque tengo muchas cartas como la de Roberto Campitelli que necesito un egiptólogo para descifrar esas letras y números. Ya les dije mil veces que por lo menos los nombres y las direcciones los escriban en letra de imprenta.

GUILLEMO ALARCON, de Santa Fe, y otros chicos que no pueden conseguir LUPIN, encárguenla con tiempo y los que viven en pueblos o ciudades grandes ¡búsquenla! y la encontrarán; lo mismo les digo a los chicos del enorme Gran Buenos Aires, yo con Bicho y Bubi, cuando estamos de vacaciones la buscamos por varios quioscos y siempre la encontramos. ¡Nunca tuvimos que conformarnos con otra! ¡Psss!...

CLAUDIO CESAR CHACON, calle 11 de Septiembre 3530 (P.A.), Mar del Plata, Bs. As. — Es aeromodelista y tiene un negocio en Entre Ríos 1864, Local 10, Mar del Plata. Chicos, pueden consultarlo por los problemas de sus modelos y cohetes.

Agradezco todos los planitos que nos envían **LUIS FISCHETO**, barrilete aeroplano (lo vamos a probar); **GERARDO OSCAR GRAU** ¡muchos circuitos! ¡Gracias mil! Pronto habrá más aparatitos de meteorología: **HIGROMETRO** y **BAROMETRO**, ya le dije a Resorte que publique el armado de auriculares.

ANTONIO MORENO, de Santiago del Estero. — Un pantógrafo, lo vamos a publicar, así me prometió el Dire. **GERARDO PABLO PRIETO**, Quilmes: Muy interesantes todos los circuitos, se los pasé a Resorte y quedó chocho.

CRISTIAN CWIKYLEWYCZ, Rosario. Están estudiando la luz psicodélica que enviaste y según Resorte es más que interesante. **OSVALDO FERRERO** y **MARCELO PORAZOLO**, Córdoba: Gracias por el plano del sumergible.

GUSTAVO BREA y **MARCELO SPINELLI**, RESORTE les envía un agradecimiento especial por haberles mandado tan interesantes planos.

Chicos, ahora los dejo porque me voy con **BUBI** al club para verlo entrenarse con su equipo de rugby. ¡Juega reglo el gordo!

¡Chau, bichos!

LUPIN - ABRIL 1973 - Revista mensual de historietas cómicas completas editadas por Ediciones G.D.S. Precio en toda la República: \$ 200 m/n. \$ 2 Ley 18.188. OFICINAS: Avda. R. S. Peña 825, 3er. piso. Telef.: Redacción: 46-3453. Administración y Publicidad: 46-3441. Buenos Aires. Distribuidores: Capital: MACCHI y Cia., C. Calvo 2428. Capital. Distribuidor Interior y Exterior: CONDOR, Independencia 2744, Capital. Reg de la Prop. Intelect. Nº 1140082.

CORREO ARGENTINO CENTRAL B	Franqueo a Pagar CONCESION Nº 726
	Tarifa Reducida CONCESION Nº 7950

INGLES



Idioma
Universal
con
Continental
Schools

Sin estudios cansadores, como un agradable pasatiempo y en su propio hogar. Ud. aprende a leer y conversar con el FAMOSO SISTEMA LOGICO AUDIO-VISUAL que CONTINENTAL SCHOOLS imparte con exclusividad en el país.

EL INGLES QUE UD. NO SABE QUE SABE
Unico Curso que le demuestra que Ud. ya posee un vocabulario de más de 3.000 palabras en inglés que Ud. no sabía que sabía.



Continental Schools - Sect. 1962
Avda. de Mayo 784 - Buenos Aires

Sírvanse enviarme FOLLETO GRATIS de INGLES sin compromiso

Nombre _____
Dirección _____
Localidad _____
Provincia _____ F.C. _____ edad _____

APRENDA

DIBUJO

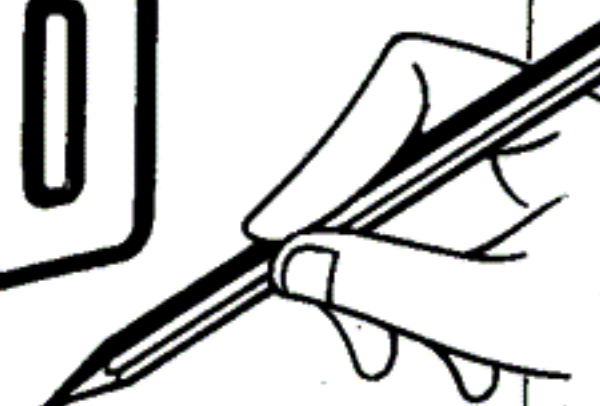

con Continental Schools

¡No importa su edad!

Conociendo los secretos de nuestro acreditado método de instrucción, cualquier persona — hombre, mujer o niño— puede, sin estudios cansadores y sin perder tiempo, dinero ni energías, aprender a dibujar toda clase de HISTORIETAS, CARICATURAS, PUBLICIDAD, DIBUJOS ANIMADOS, FIGURAS FEMENINAS, ARGUMENTOS PARA HISTORIETAS, etc.



GAÑE
DINERO
MIENTRAS
APRENDE

Complementando su aprendizaje, recibe desde el primer mes valiosas instrucciones especiales con "Ideas para Ganar Dinero", donde se describen infinidad de fáciles tareas para realizar en su tiempo libre, mientras estudia.



GRATIS!

NUESTROS ALUMNOS RECIBEN GRATIS ESTE VALIOSO EQUIPO PROFESIONAL

Gratis Pida Hoy Mismo nuestro interesante folleto ilustrado acerca de nuestro Extraordinario Curso



Continental Schools - Sect. 1962
Avda. de Mayo 784 - Buenos Aires

Sírvanse enviarme FOLLETO GRATIS de DIBUJO sin compromiso

Nombre _____
Dirección _____
Localidad _____
Provincia _____ F.C. _____ edad _____

ESTUDIE ASTRONAUTICA

LA PROFESION DEL FUTURO



Curso teórico-práctico completo de:

TECNOLOGIA ESPACIAL - RADIOASTRONOMIA - COMPUTADORAS - ELECTRONICA Y TV MODERNAS - FISICA NUCLEAR.

Con numerosos APARATOS DE PRACTICA para que usted adquiera pronto verdadera competencia en esta nueva actividad de enorme demanda.

Envíe HOY MISMO el cupón:

Sr. Director de la

ESCUELA UNIVERSAL DE ASTRONAUTICA

Casilla de Correo Central 5575 - Buenos Aires.

Remítame informes completos del curso y una valiosa lección **GRATIS** sin compromiso alguno de mi parte.

NOMBRE Y APELLIDO

Calle y Nº

Localidad

Pcia.

L

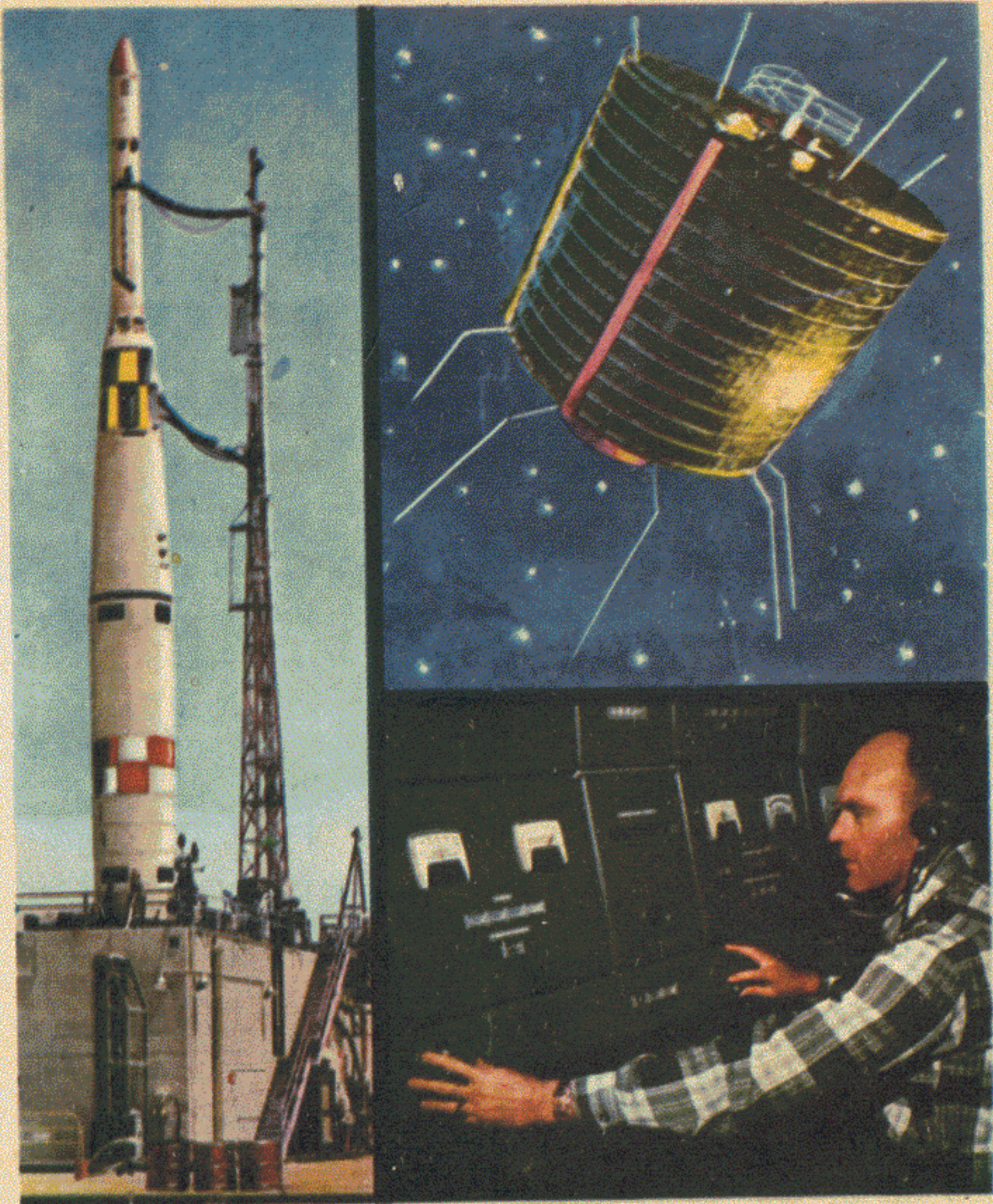

Para Bolivia, Ecuador, Perú y Colombia. Escribir a JR. CUZCO Nº 492, LIMA-PERU