

LÚPÍN

DEDICADO A LAS VACACIONES DE INVIERNO

Para
construir

Nº 94 AÑO VIII

\$ 2.30- m\$N. 230

LEY: 11.723

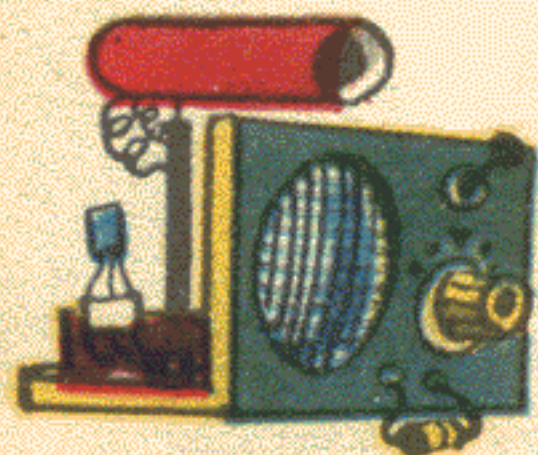

ELECTRÓNICA PARA LAS VACACIONES

- OSCILADOR
- DETECTOR
- METRÓNOMO
- PRUBADOR
- ALARMA
- ETC. ETC.

... Y PARA
DIVERTIRSE



EL JUEGO
"CARRERA
A LA LUNA"



¡Llamado a todos los **CHICOS!... Y CHICAS!**

NO SE PIERDAN EL PROXIMO NUMERO

de revista LUPIN con construcciones fáciles de hacer, intercomunicadores, radios, proyectores, avioncitos, planeadores, motorcitos, cámaras fotográficas, minitransmisores, etc. Todo explicado y simplificado para la mentalidad de un jovenito.



JEFE... ¡VERDADERAMENTE SON FÁCILES DE CONSTRUIR!...

¡JÉ, JÉ!...

¡ojo que se agota!

COLECCIONE LOS PLANITOS BAH!... ¡TODA LA REVISTA!

¡A MI ME GUSTA POR LAS HISTORIETAS! ¡SON REGIAS!

La revista preferida por los padres que controlan las lecturas de sus hijos, con historietas exentas de maldad.

- EMOCIONES
- AVENTURAS
- CONCURSOS
- PREMIOS
- PLANOS
- CONSTRUCCIONES

LUPIN

APARECE MENSUALMENTE

¡RESERVELO DESDE AHORA!

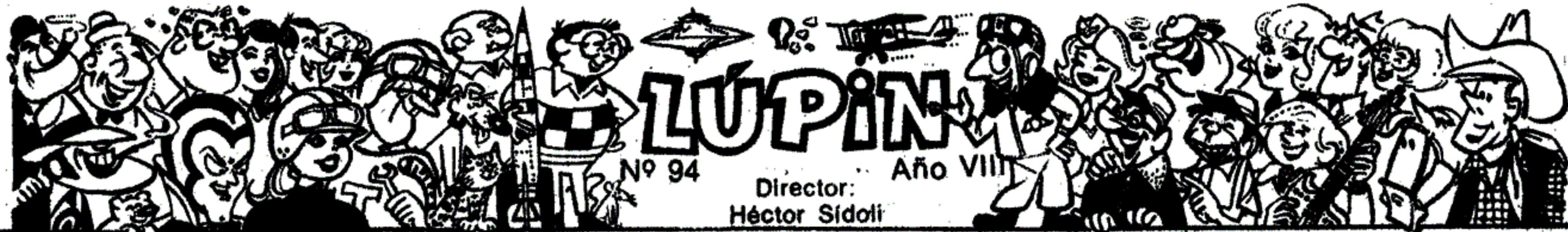

LUPIN

Nº 94

Director:
Héctor Sídoli

Año VIII

PURAPINTA

COMEDIDO



VALIENTE





BICHO Y GORDI

Por TITO SOL

SOLO EN **EL 7**

EL DÍA QUE EL GORDI "TRABAJO"



¿POR QUÉ NO AHUDAS EN LA MUDANZA? TE DARE UNOS PESOS

¡NO!.. YO, NO NACÍ PARA TRABAJOS PESADOS

¡NI PESADOS, NI LIVIANOS! ¡SOS UN VAGO! SIEMPRE CON LAS MANOS EN LOS BOLSILLOS

¿Y ESO QUE ES?..

MI APARATO DE TORTURA LA VIEJA CORTADORA DE CESPED, YA NO LA NECESITARE MAS

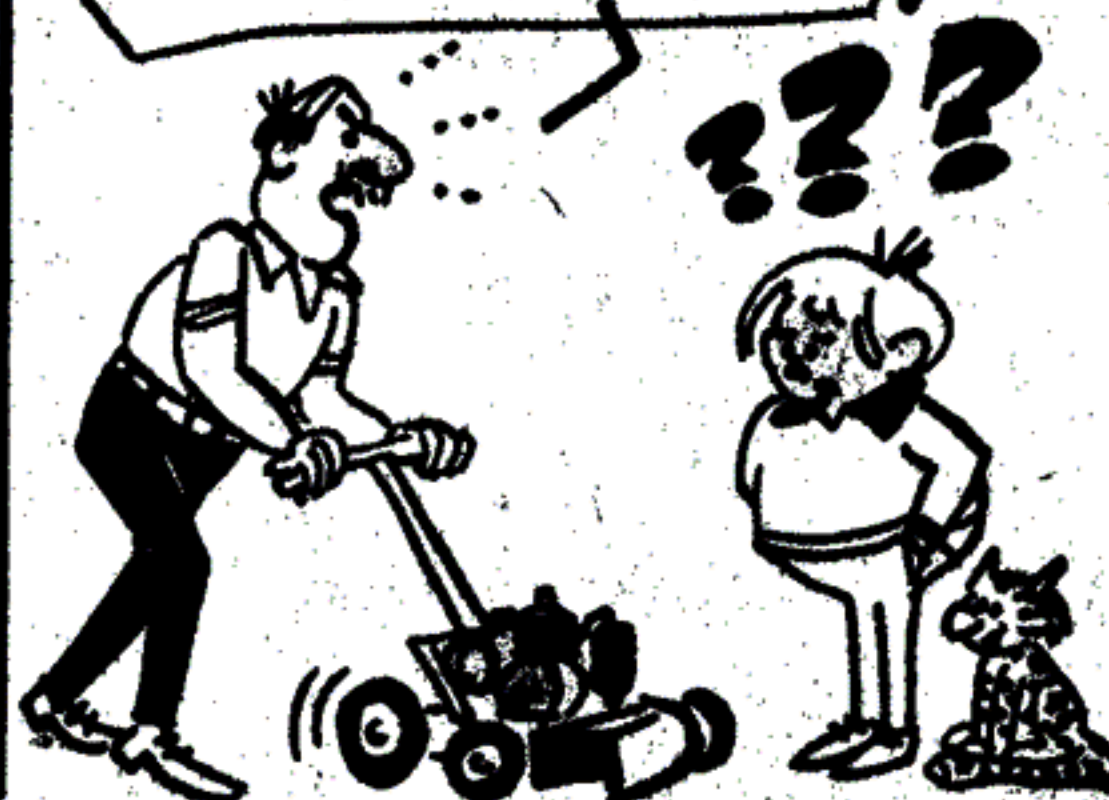



EL GORDO ES UN FANÁTICO DE LA MECÁNICA, LO ENTUSIASMARE PARA QUE ME ARME UN KART

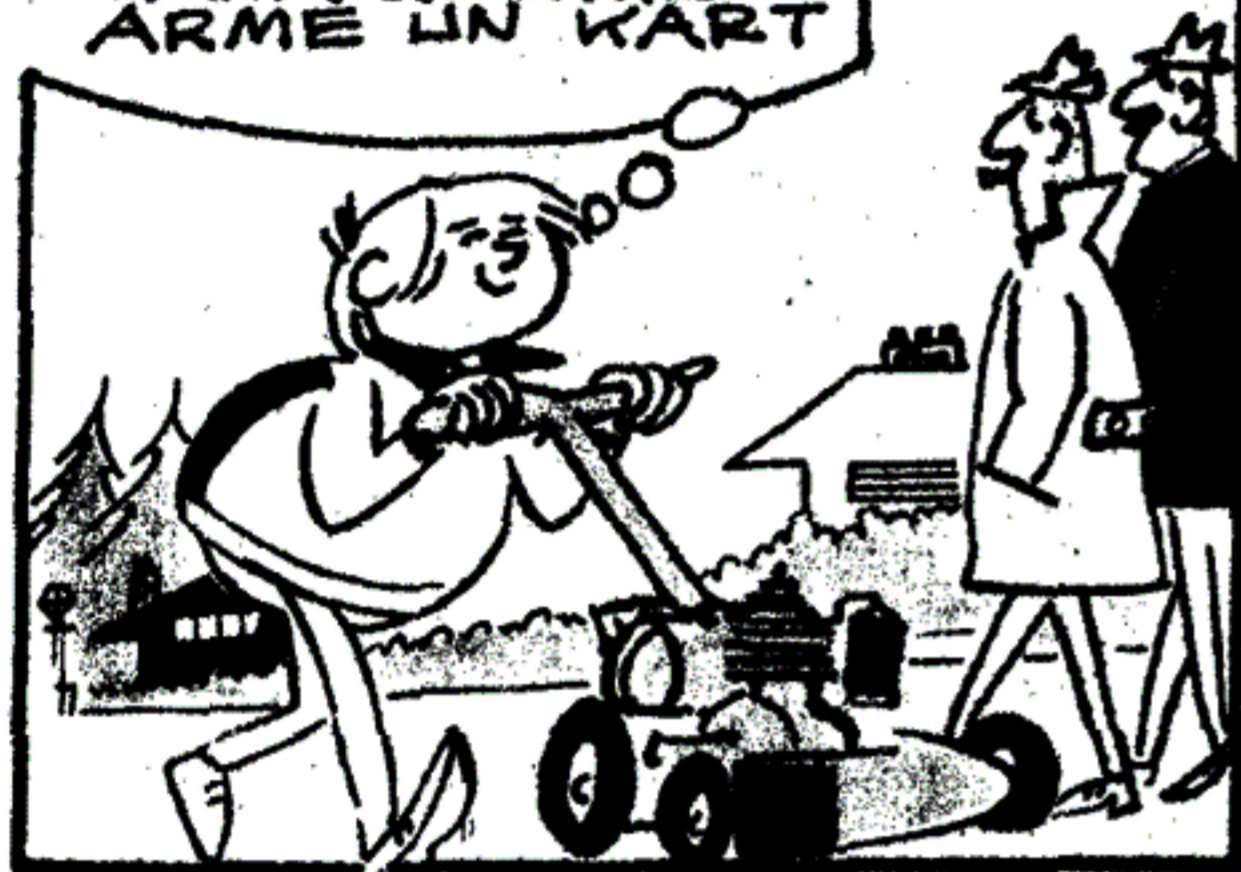

HOLA, GORDO, LE TRAIGO UN TRABAJITO, QUIERO UN KART CON ESTE MOTORCITO Y ESTAS RUEDAS

¿QUÉ?! ¿Y QUIÉN PAGARÁ POR ESE TRABAJO?..

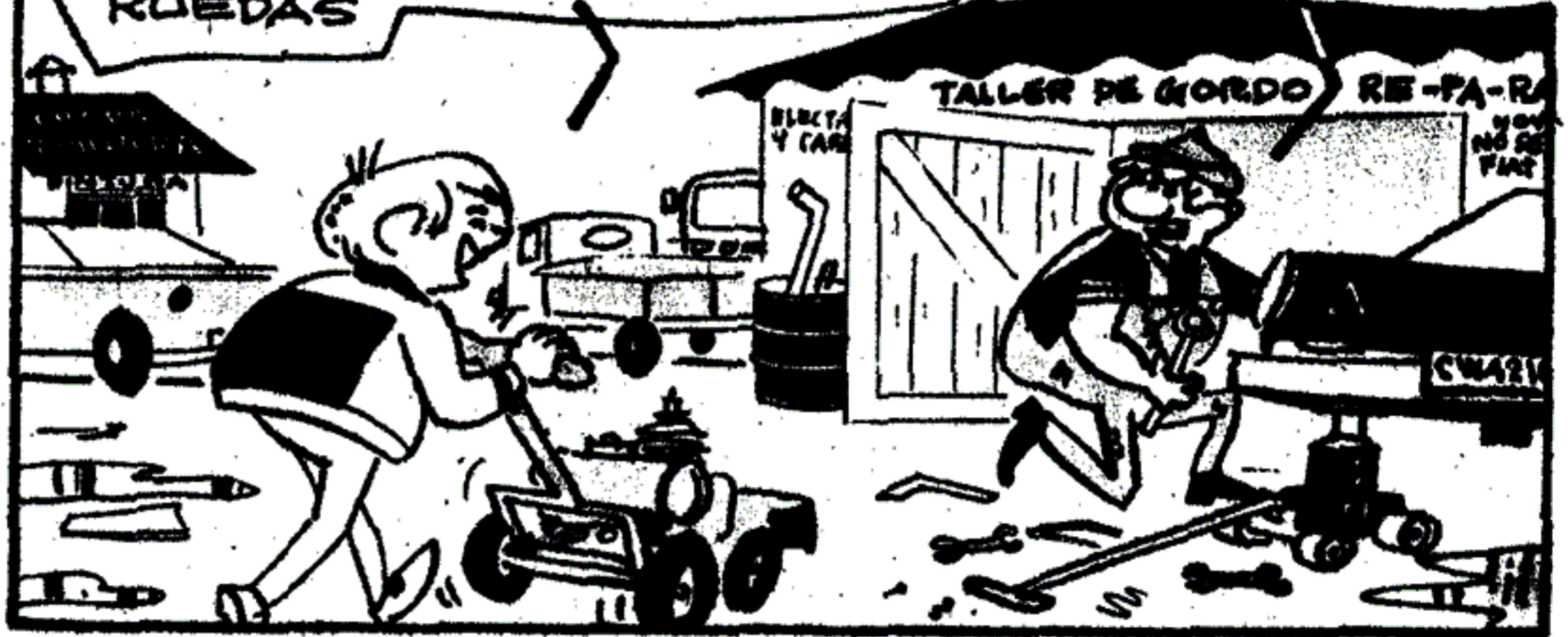

NADIE, YO LE BRINDO LA OPORTUNIDAD DE PRACTICAR SU HOBBY FAVORITO CON ESTOS MATERIALES



¿TE CREES QUE NO TENGO NADA QUE HACER?

¡MMH! TE PROPONDRE ALGO... YO NECESITO UN CHICO QUE ME AYUDE, TE PAGARE ARMANDOTE UN KART CON ESOS HIERROS VIEJOS

¡MMH! ACEPTADO



ALUNQUE NO CREAS QUE ESTAS COSAS, LAS RUEDAS SON MUY CHICAS, NO LES PONDRE UNAS TRASE-RAS QUE TENGO, Y AL MOTOR HABRA Y QUE AJUSTARLO

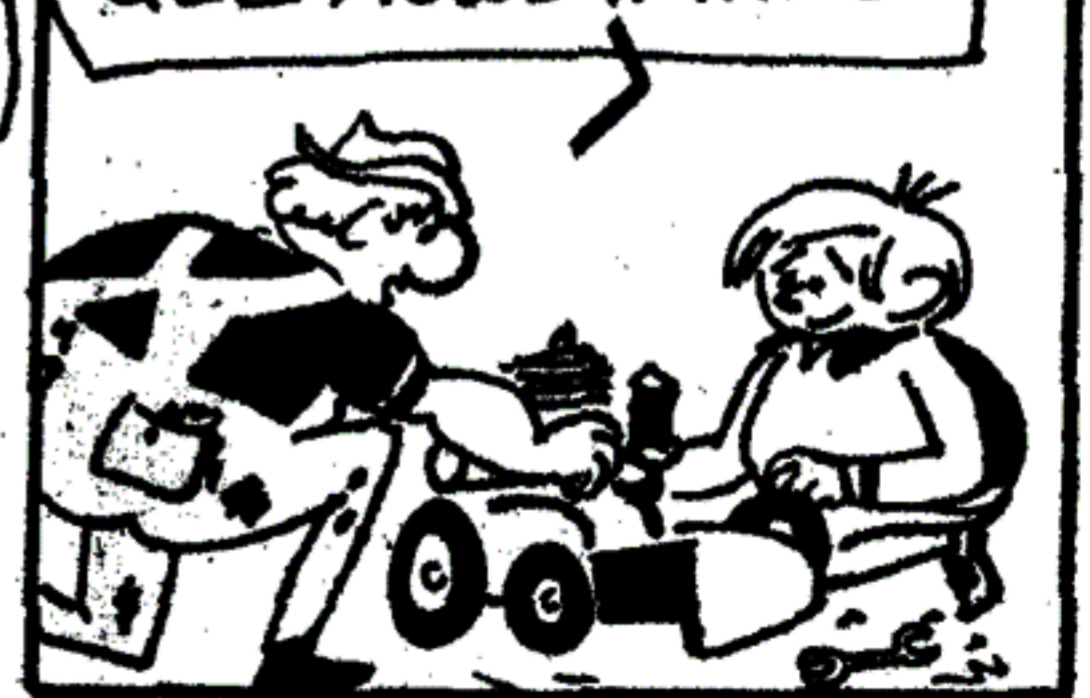

PONETE A TRABAJAR,
LIMPIAME UN POCO
TODO ESTO, LAS HERRAMIENTAS
COLOCALAS SOBRE
EL BANCO Y...

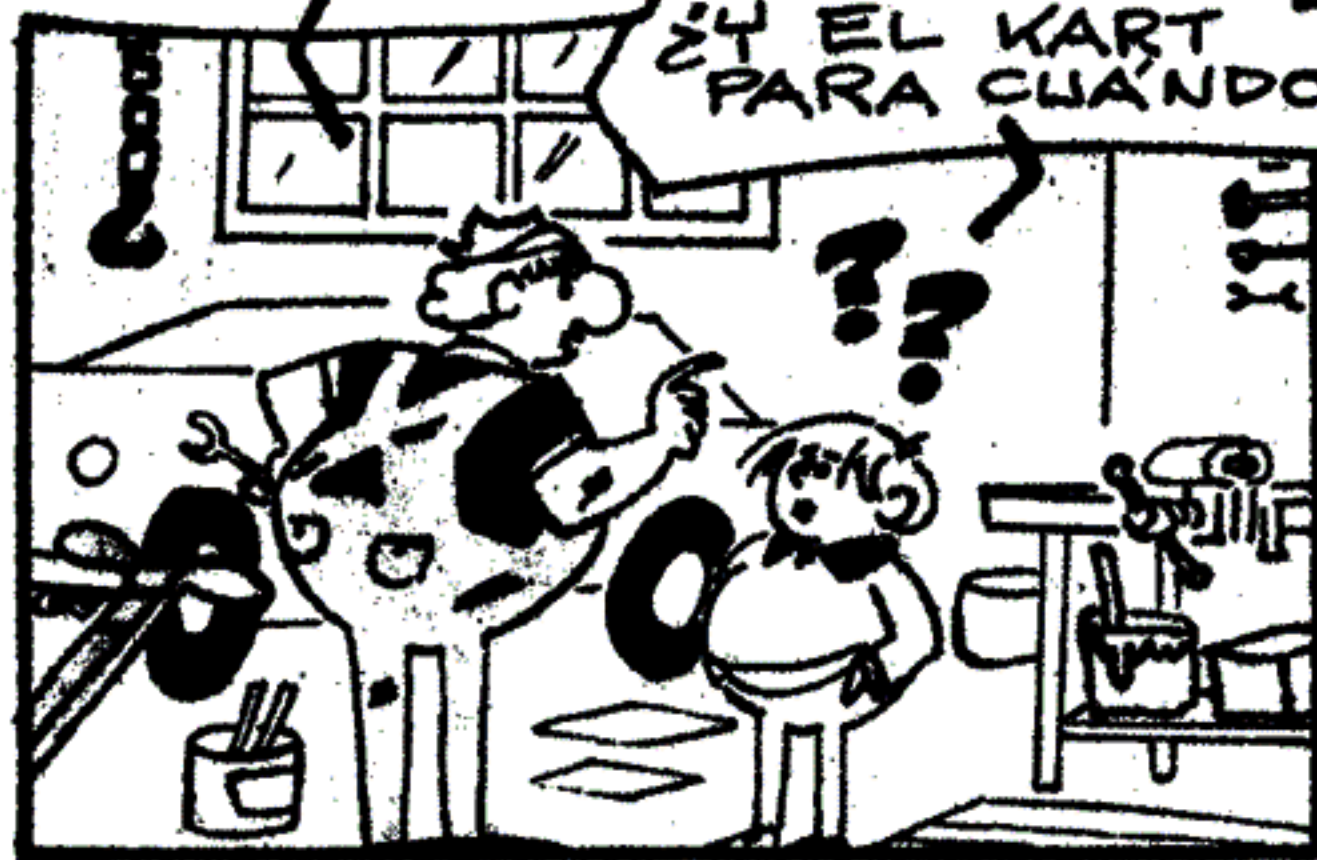

¿Y EL KART
PARA CUÁNDO?

YO TE LO IRÉ
ARMANDO
¡NO ME APURES!

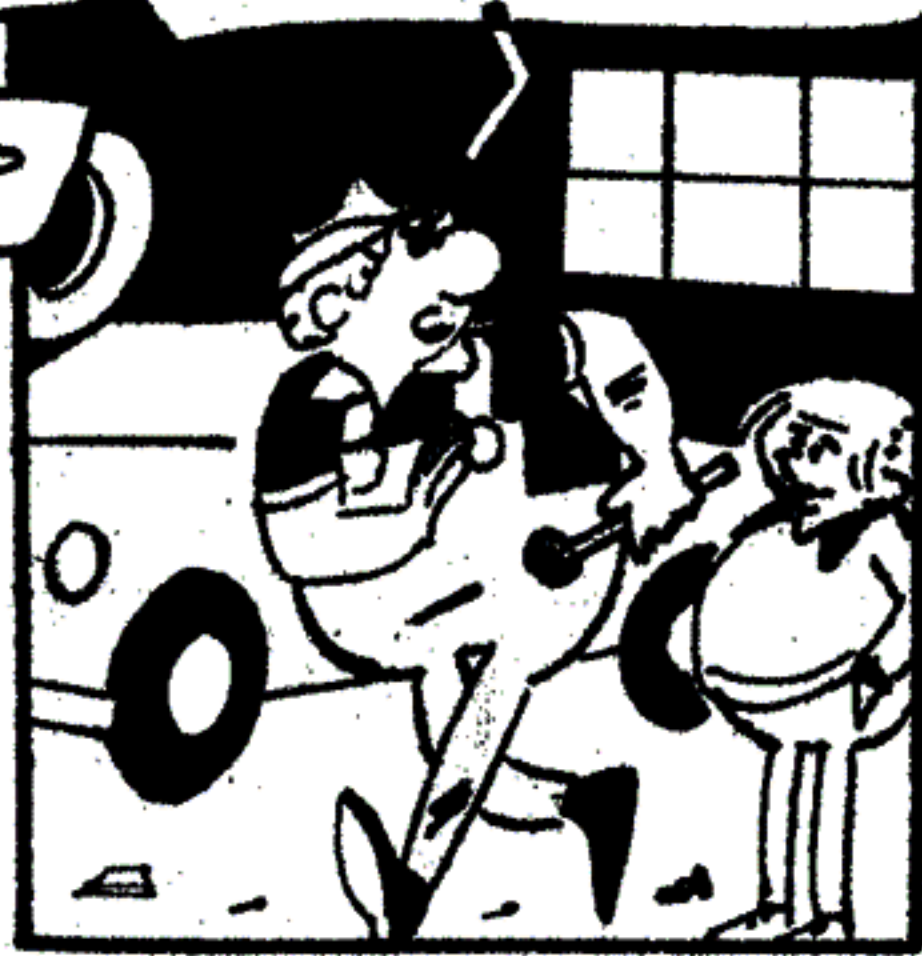

RATO DESPUÉS...



¿DÓNDE SE HABRÁ
METIDO EL GORDI?
NO HIZO NADA Y
DESAPARECIO...

¿ESTA DURMIENDO?
¡ARRIBA, ARRIBA,
HOLGAZÁN!

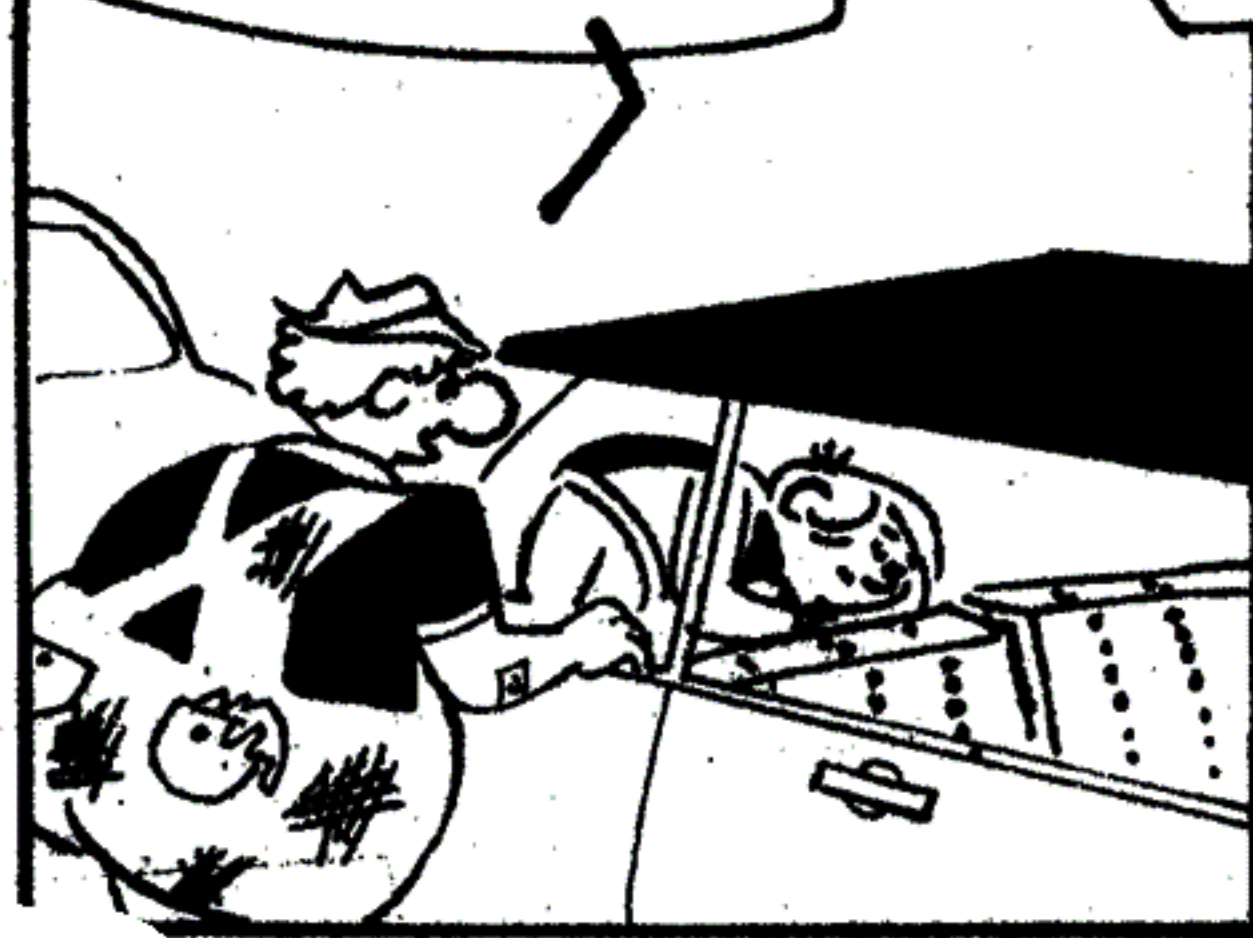

NO HAS HECHO
NADA DE LO QUE
TE ORDENE



ESTABA
DESCANSANDO
PARA TOMAR
FUERZA

ANDA CON ESTAS
MUESTRAS A LA
CASA DE LOS TORNILLOS
A COMPRAR IGUALES
QUE ESTOS



¿Y EL KART
PARA
CUÁNDO?..

¡UFF! ¡QUÉ CANSADOR!
VERÉ COMO PUEDO
ARMARLE ESE
KART... CREO QUE
TENGO UN CHASIS

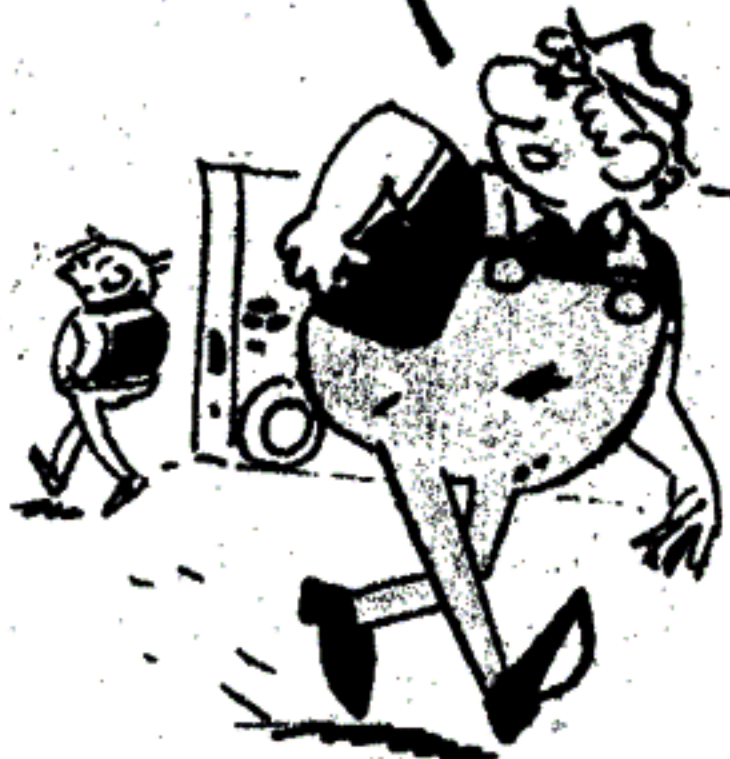

AQUÍ ESTA,
CON ESTO NO
ME SERA
DIFÍCIL

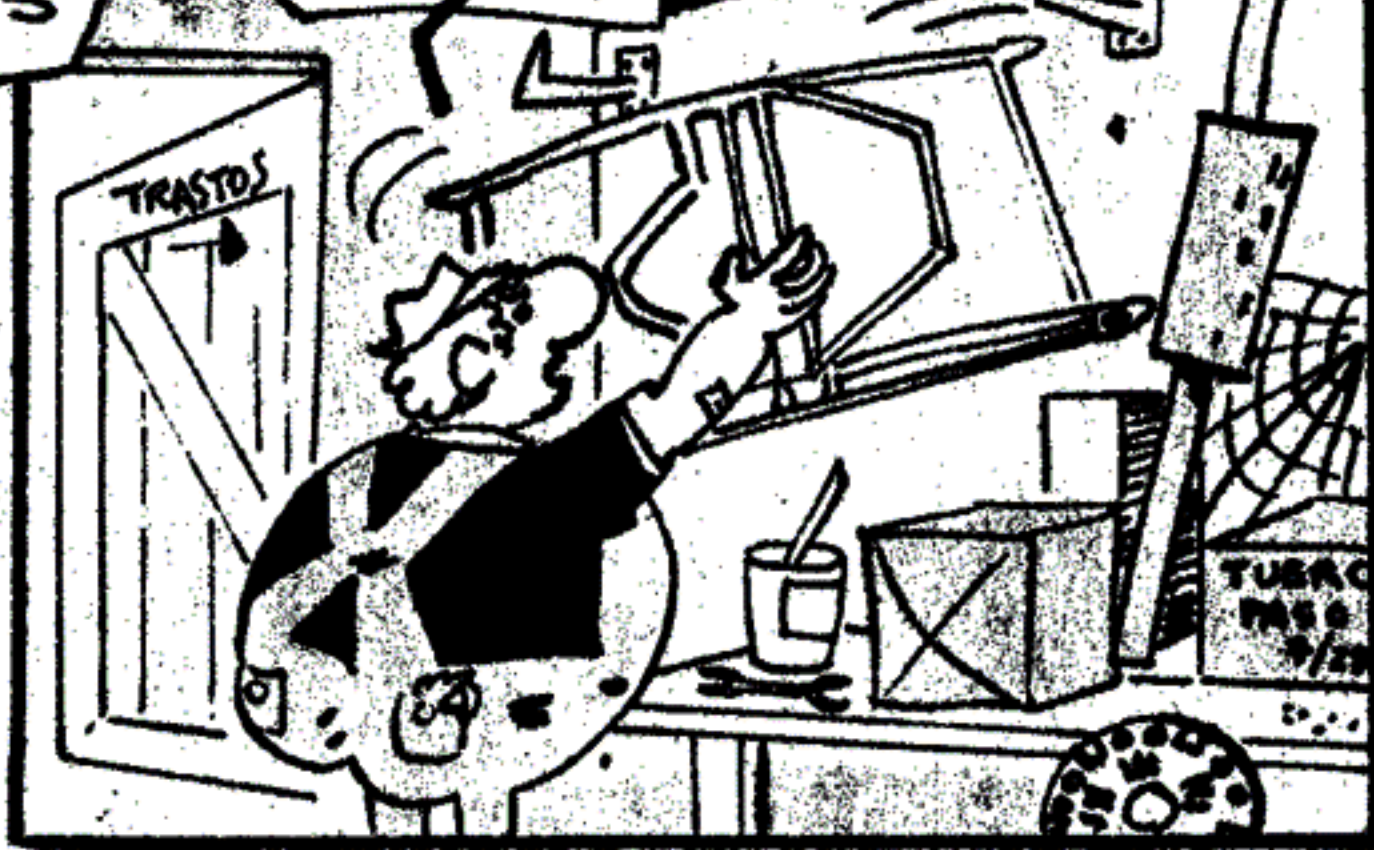

ADEMAS AQUÍ TENGO
DOS RUEDAS QUE
ME VENDRÁN AL PELO

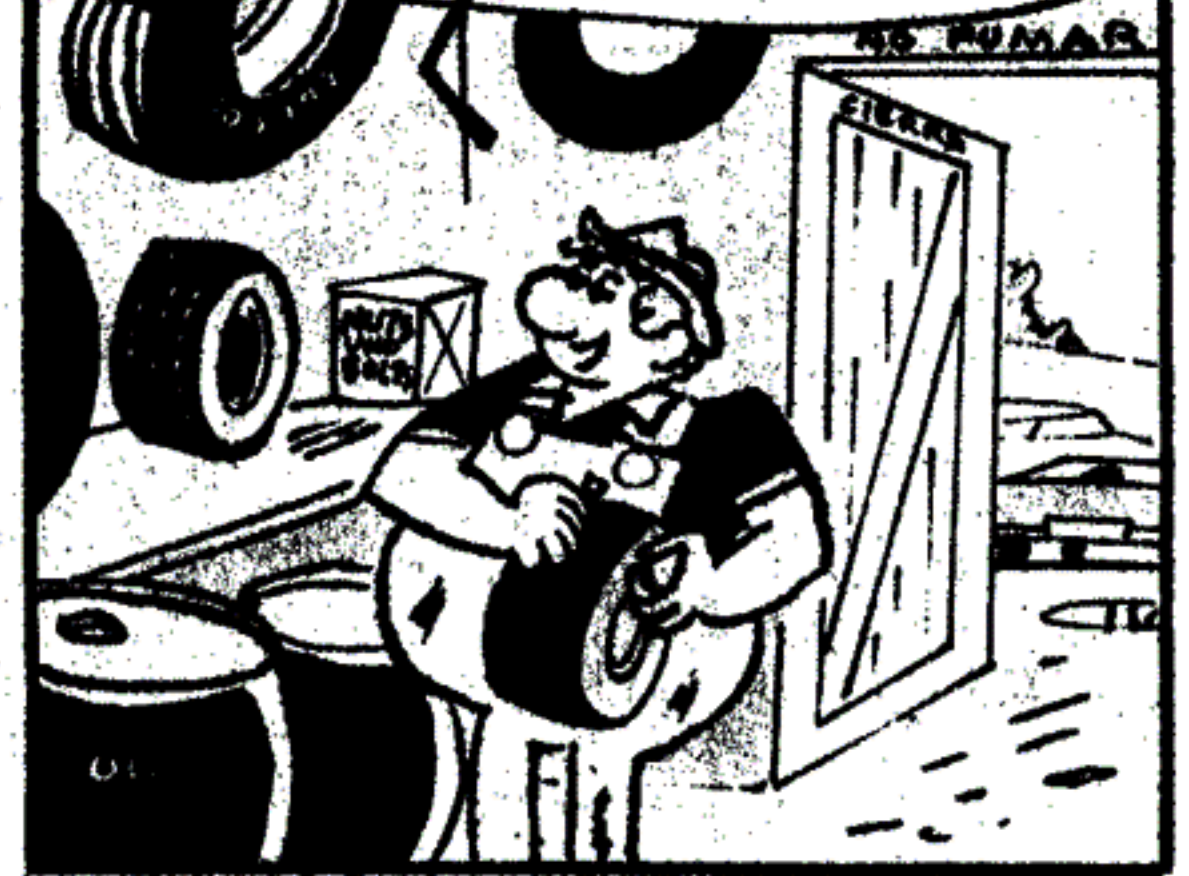

¡AH! CON QUE YA
LO ESTA ARMANDO
¡A ESO SI QUE
LO AYUDARE!

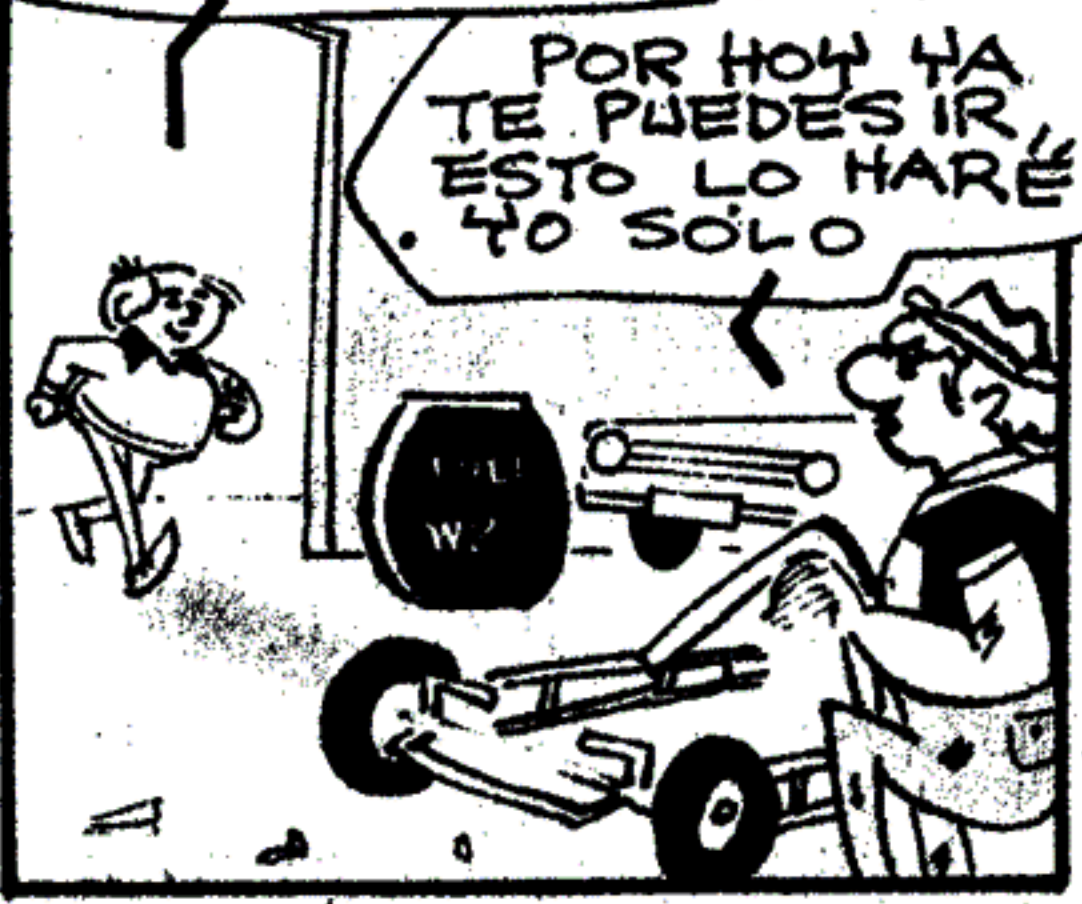

Y AL OTRO DÍA...

HOLA, GORDI,
¿ADÓNDE VAS
TAN APURADO?

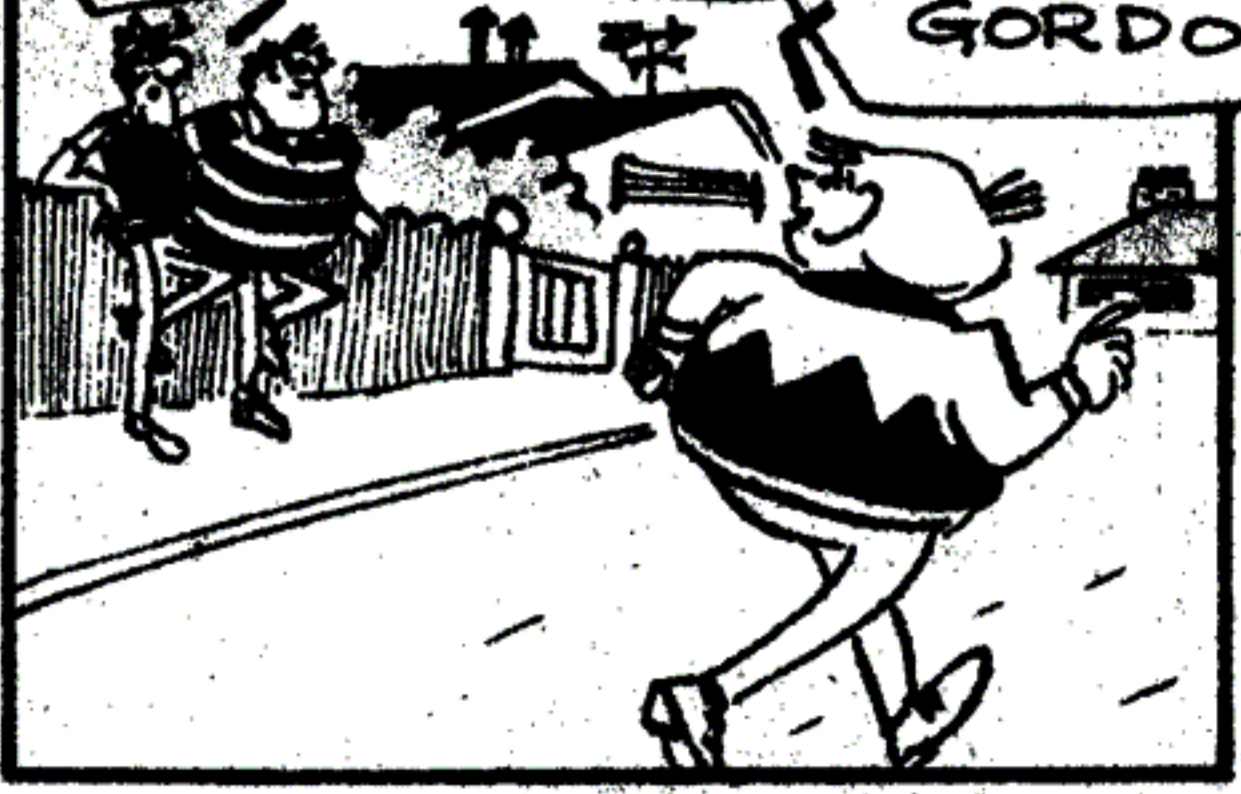

ESTOY
TRABAJANDO
EN EL
TALLER DEL
GORDO

ME "ESTOY"
HACIENDO UN
KART... EL ME
PRESTA
HERRAMIENTAS
Y ME DA CIERTAS
INDICACIONES

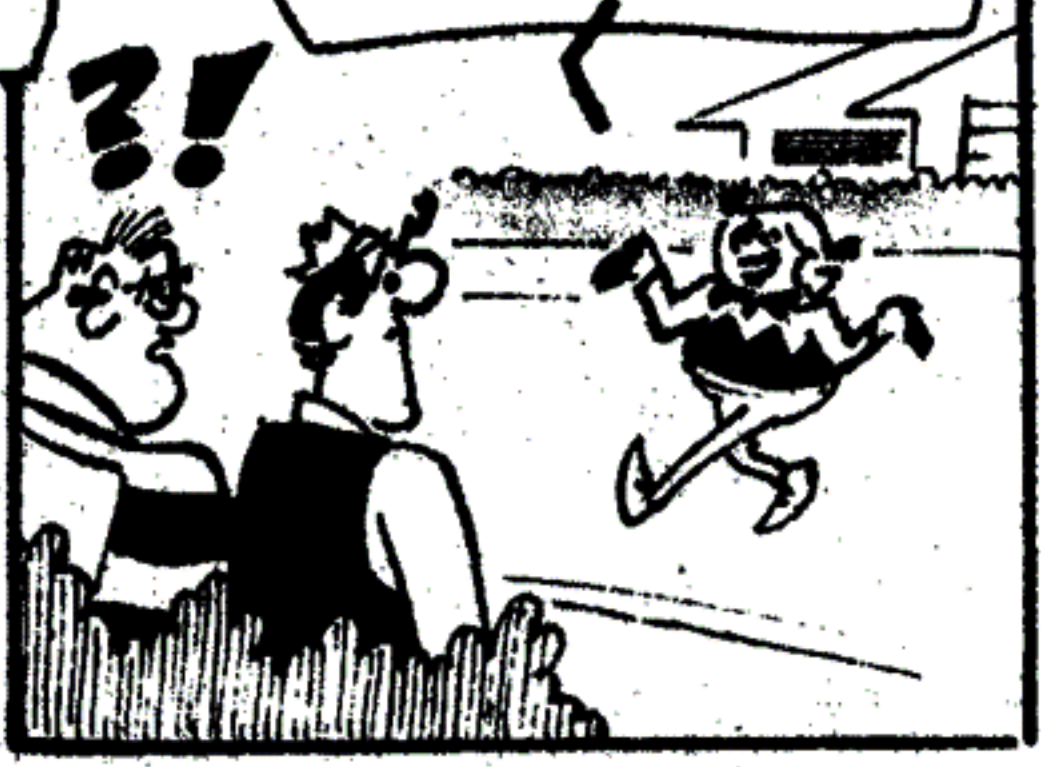

¿SERÁ CIERTO?
¿GORDI TRABAJANDO?
¡NO LO CREO!

¿QUE TE PARECE
SI DENTRO
DE UN RATO
JAMOS A
ESPIARLO?



¡YA ESTÁ CASI
LISTO, SOLO
FALTA COLOCARLE
EL MOTORCITO QUE
TE LO ESTOY
AJUSTANDO

¿PUEDO
PROBARLO?

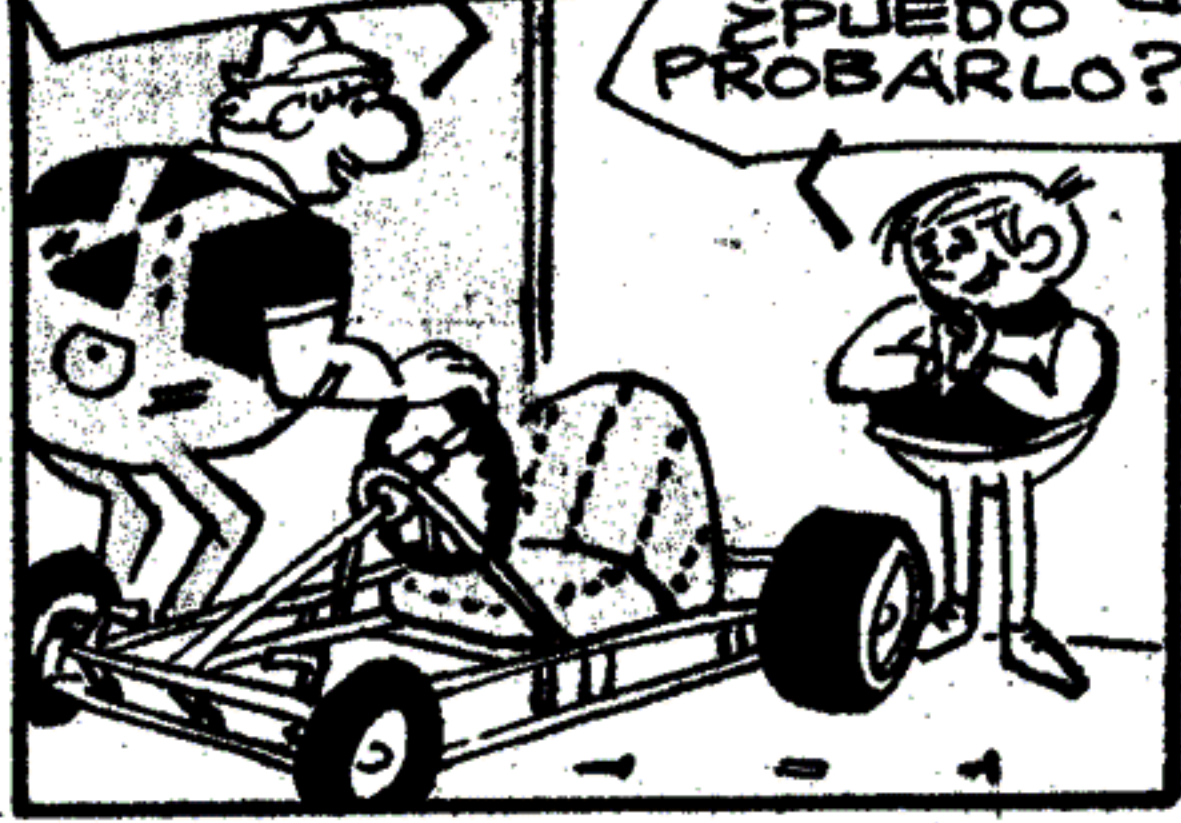

¡NO! ANDA AL
TALLER DE AL LADO
Y PEDILE EL
MATAFUEGO GRANDE
QUE SE LO DI
A CARGAR



¡EH! APENAS LLEGO
YA ME ENCARGA
UNA TAREA! ESTO
ES APROVECHARSE!
TODAVIA QUE VINE
TEMPRANO. DESCANSARÉ
UN RATITO

YO NO VEO AL
GORDI POR NINGÚN
LADO

¿NO ES AQUEL
QUE DWERME
EN ESE COCHE?

¡GORDI, DORMILÓN!
¿ASÍ TRABAJAS?

¿EH? ¡OH!
¡GULP!
¿SON
USTEDES?
¿QUE HACEN
AQUI?..

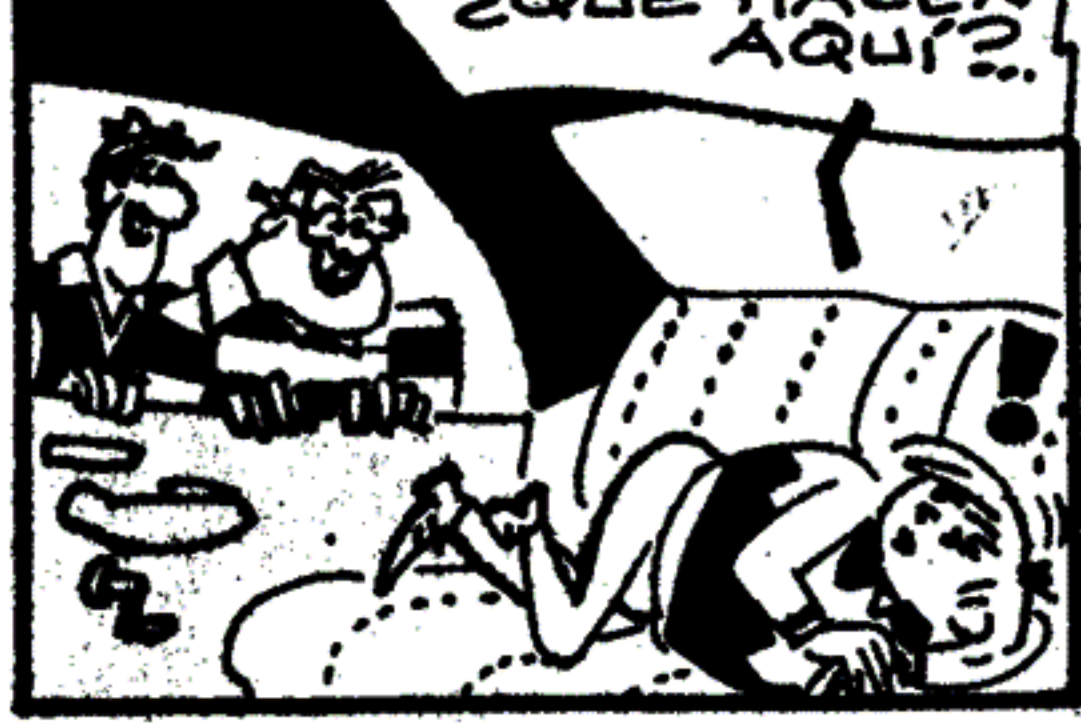
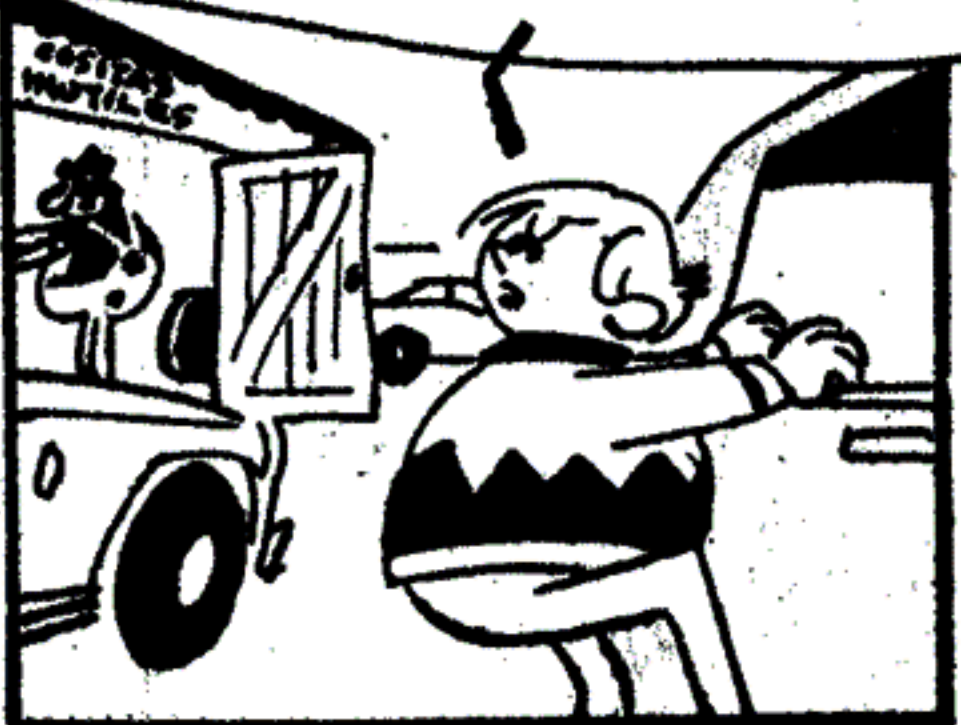







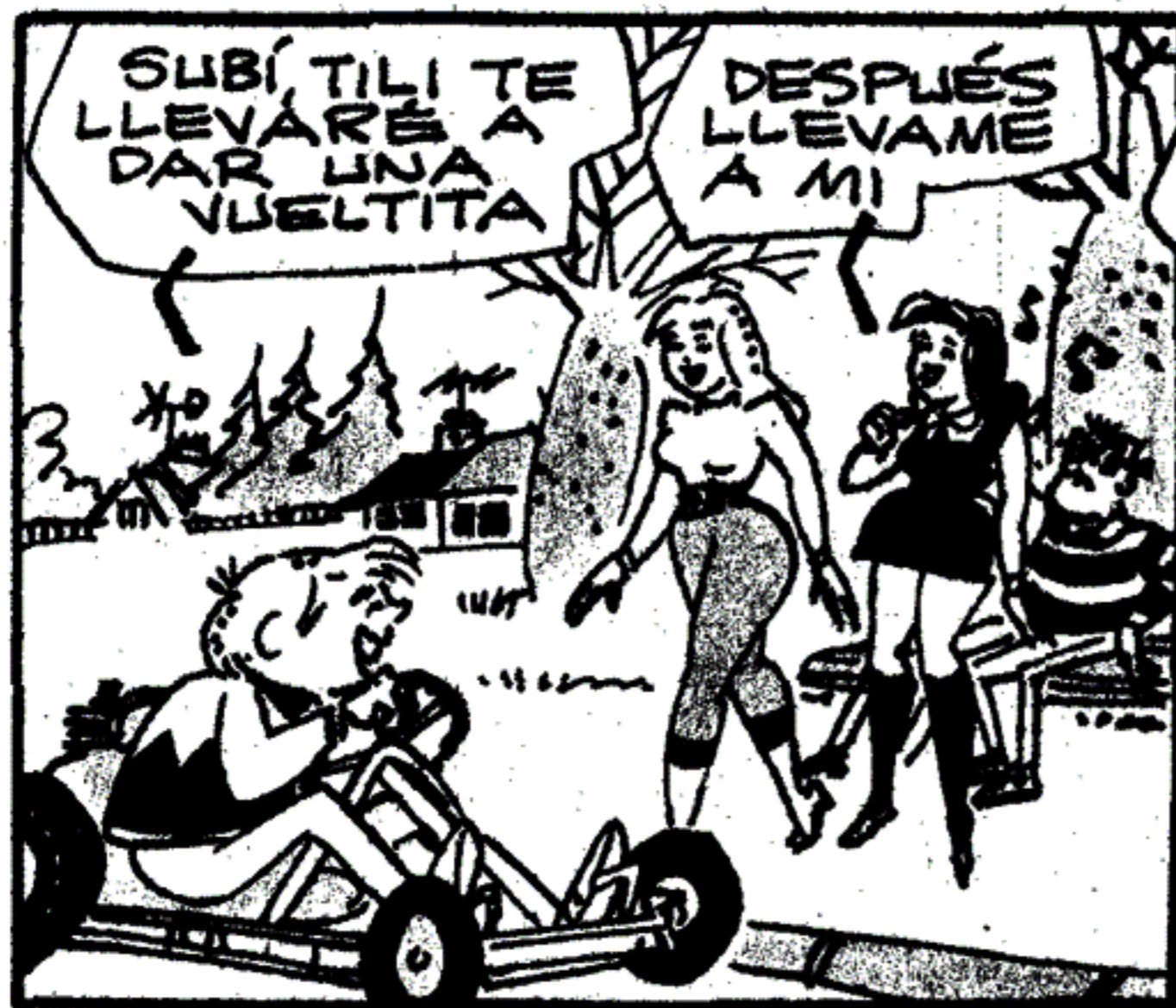

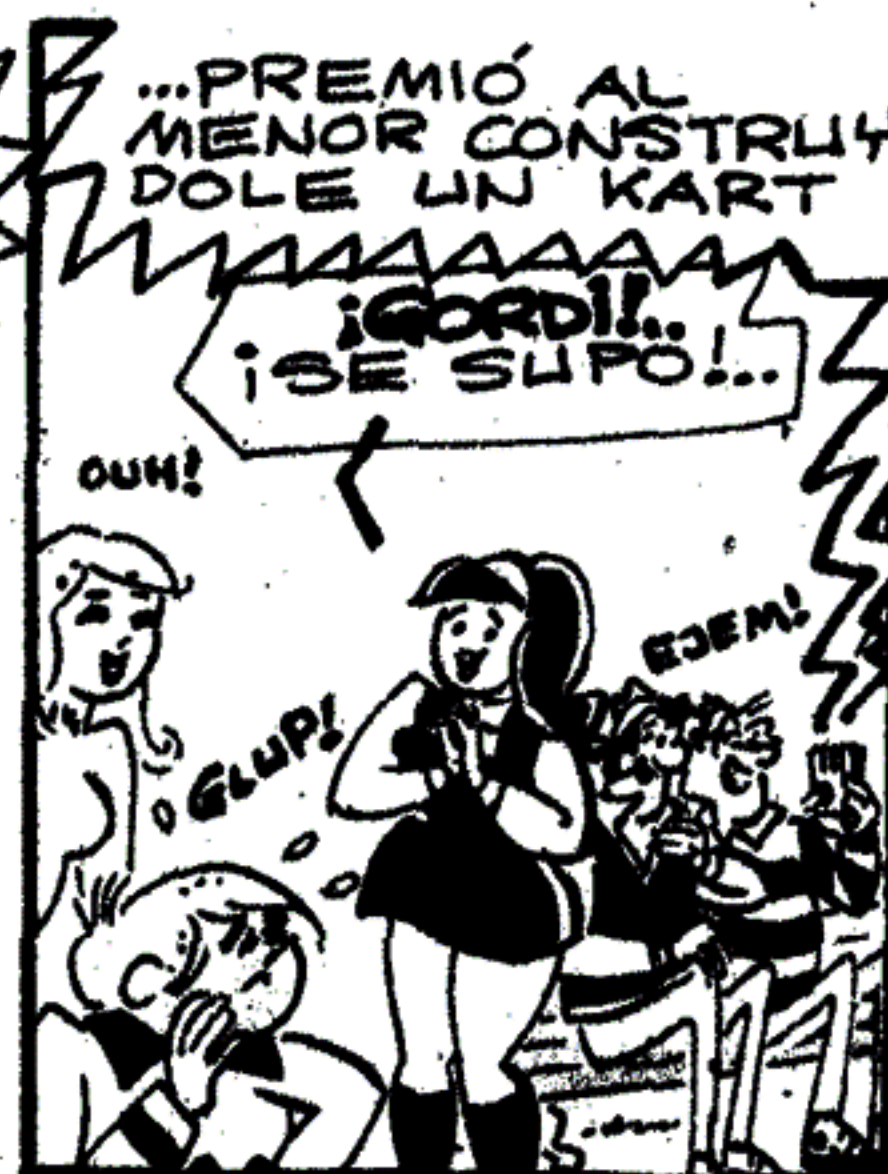

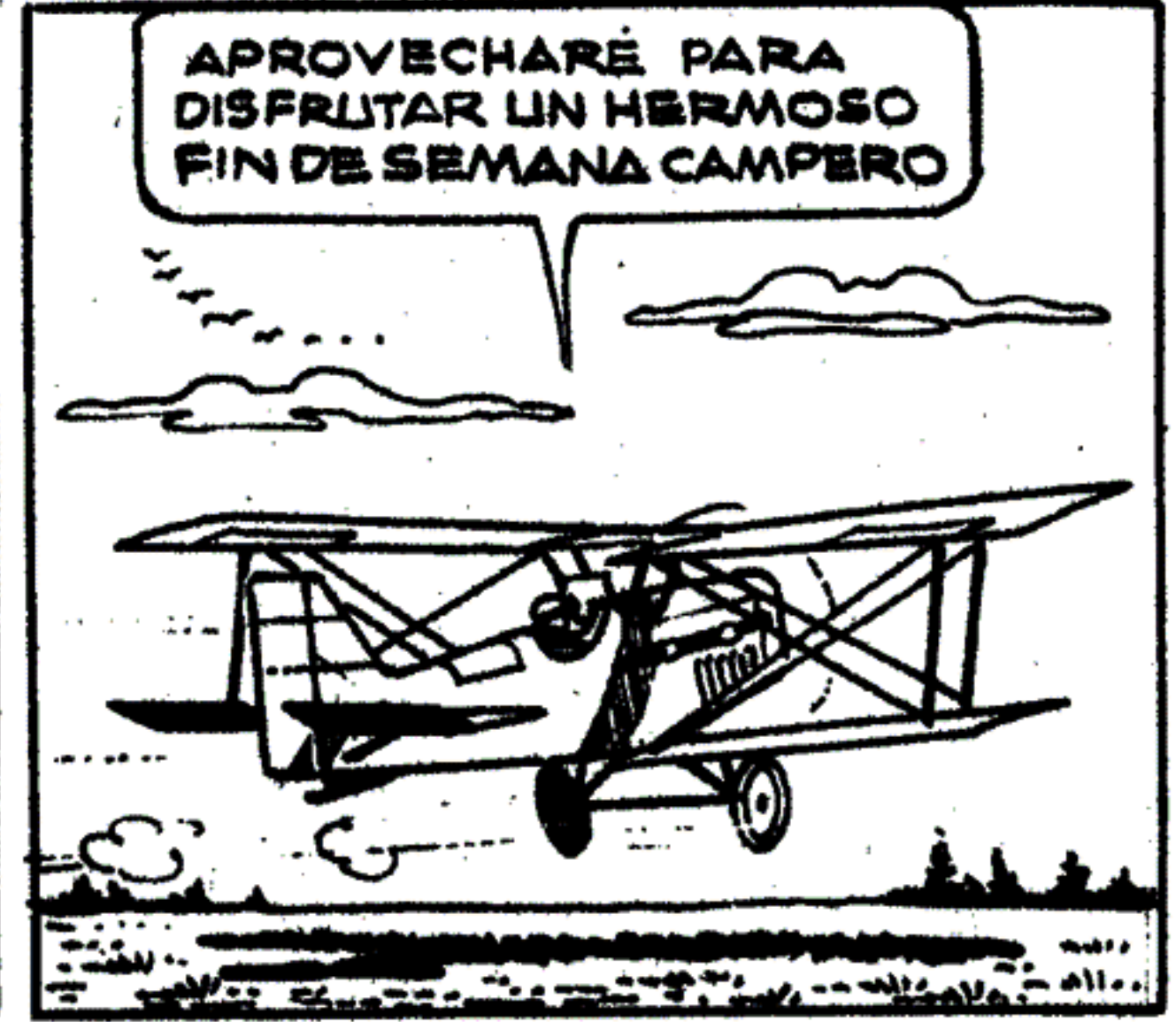

UNA HORA
DESPUÉS

AHÍ ESTÁ EL CAMPO,
ME PREPARARÉ
PARA ATERRIZAR

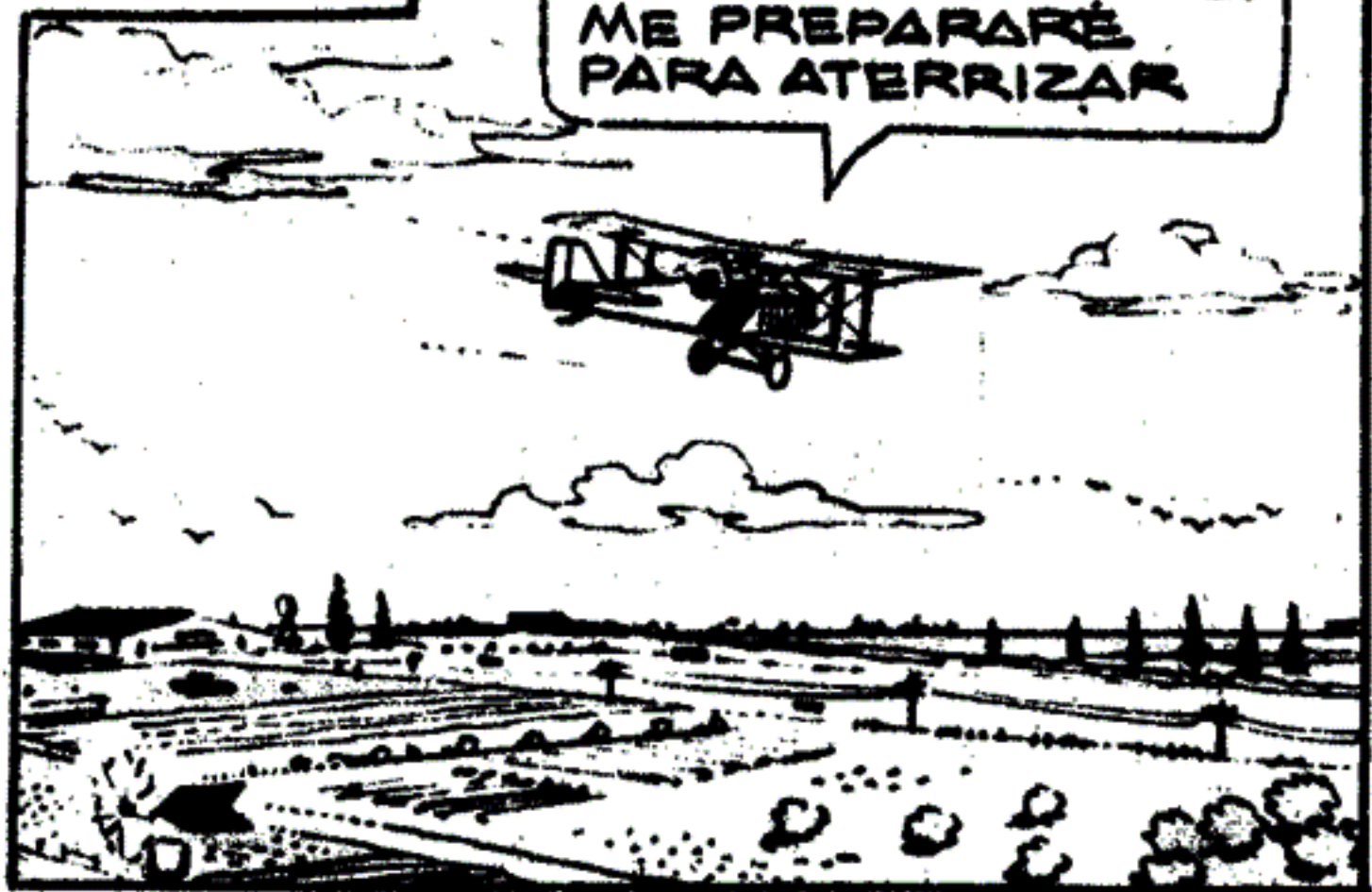

ESA ES LA
PISTA... ¡HUMM!
NO ES MUY
GRANDE...



¡BUENO!... ¡CASI CON
LO JUSTO PARA
EL ATERRIZAJE!
¿POR QUE LA HABRÁ
HECHO TAN PEQUEÑA
TENIENDO LUGAR?



¡SALUD, QUERIDO LÚPIN!
TE ESTABA ESPERANDO

¡HOLA, CHOLO!
¡AQUÍ ME
TIENES!



¡TANTO TIEMPO!... ¡VEN,
QUIERO QUE VEAS LA
PEQUEÑA MARAVILLA
QUE HICE!... LUEGO LA
PONDREMOS A PRUEBA

VAMOS...



¿PERO QUE ES
LO QUE HAS
HECHO?...

¡YA VERÁS!
ES UNA
JOYITA



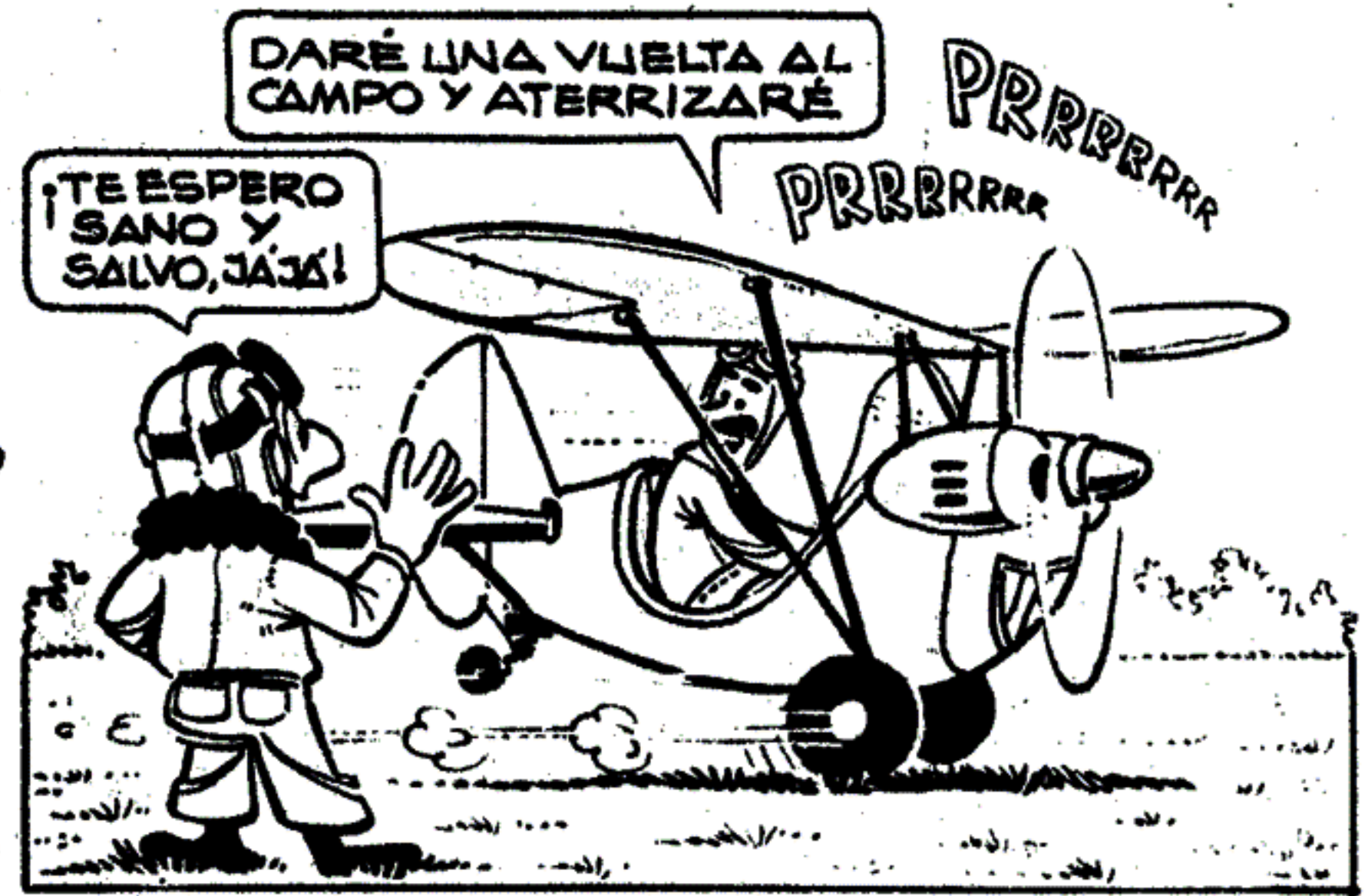
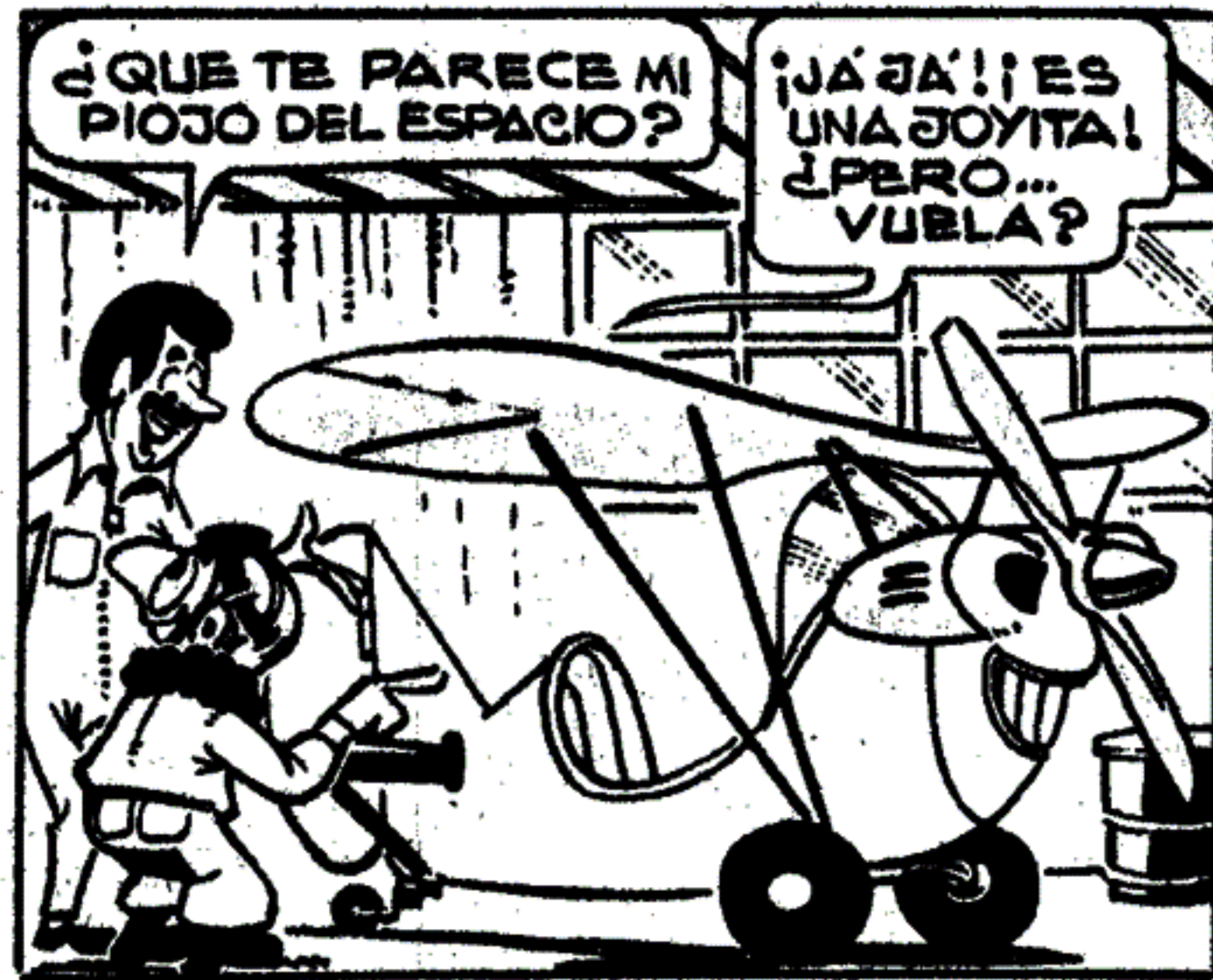



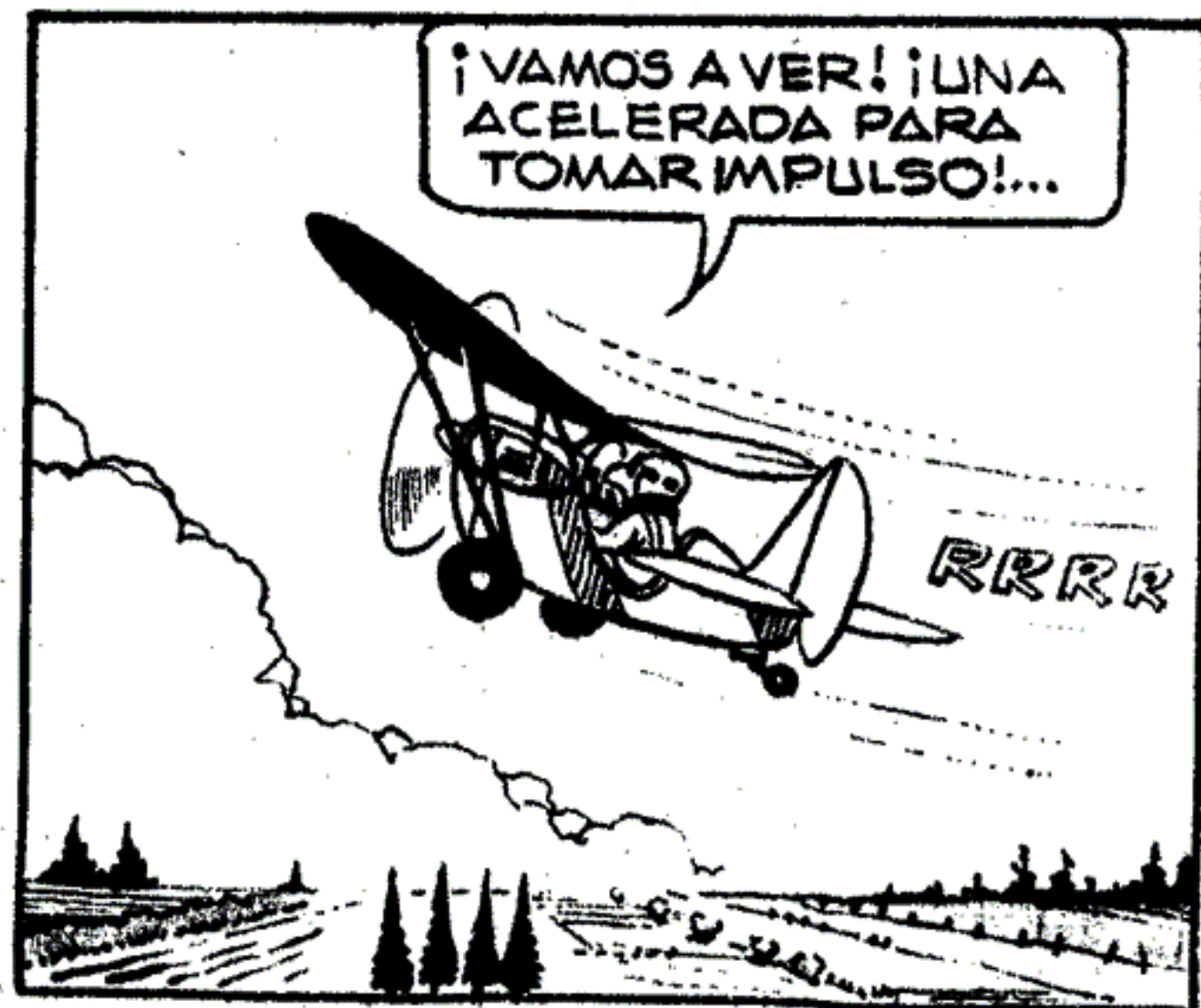

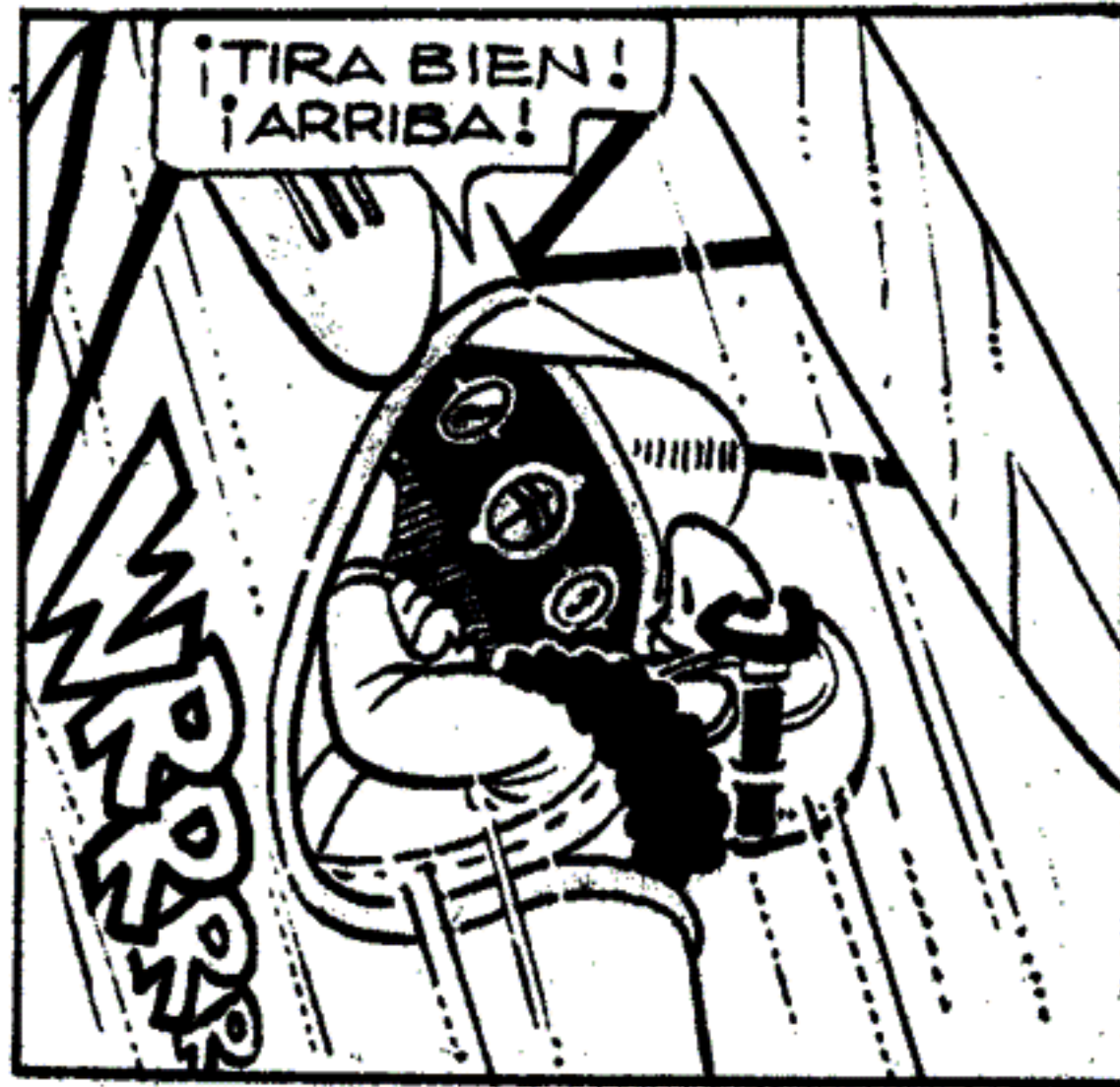

¡TIRA BIEN!
¡ARRIBA!

¡PROP
PUF

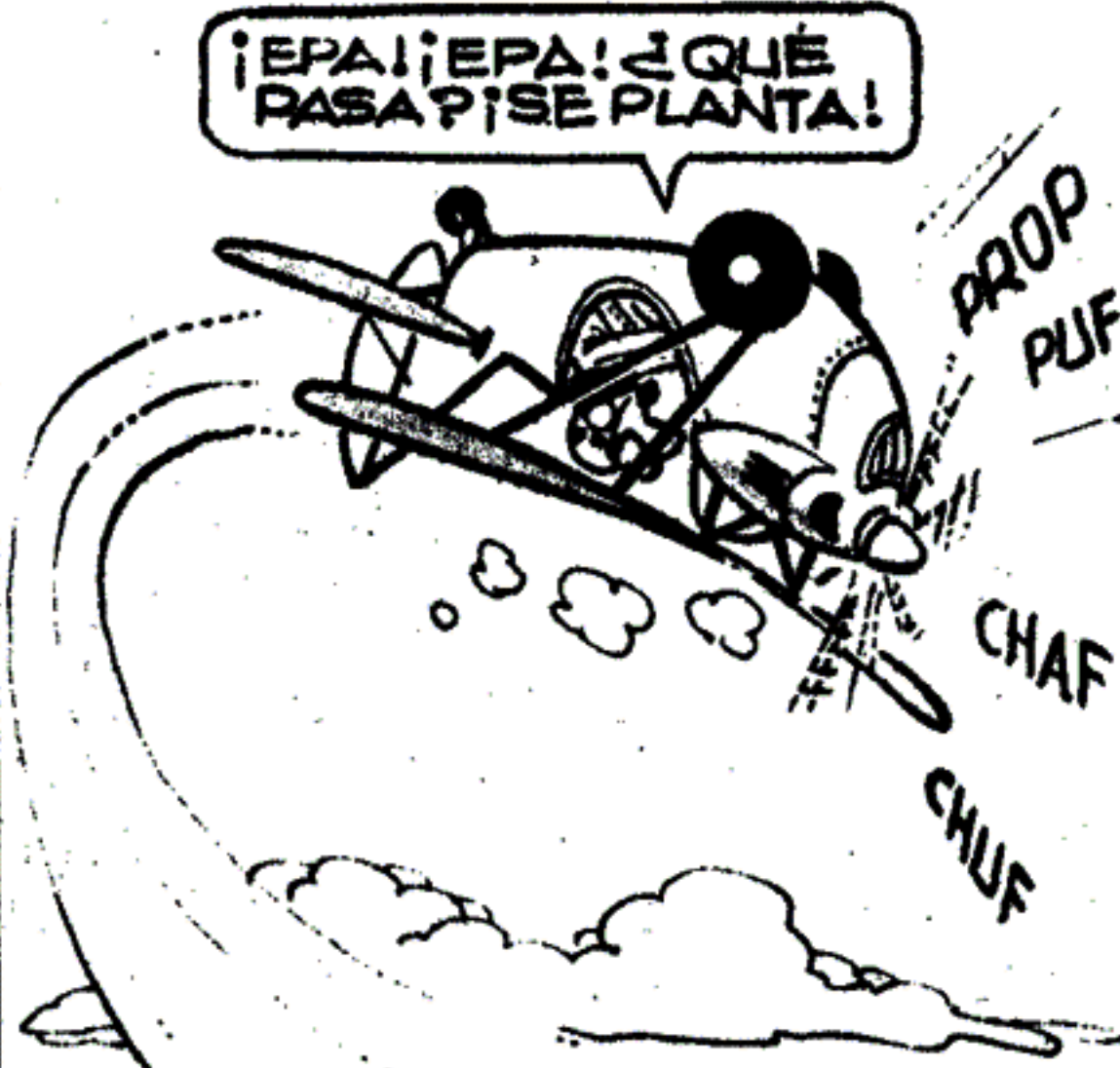

¡EPA! ¡EPA! ¿QUÉ
PASA? ¡SE PLANTA!

PROP
PUF

CHAF

CHUF

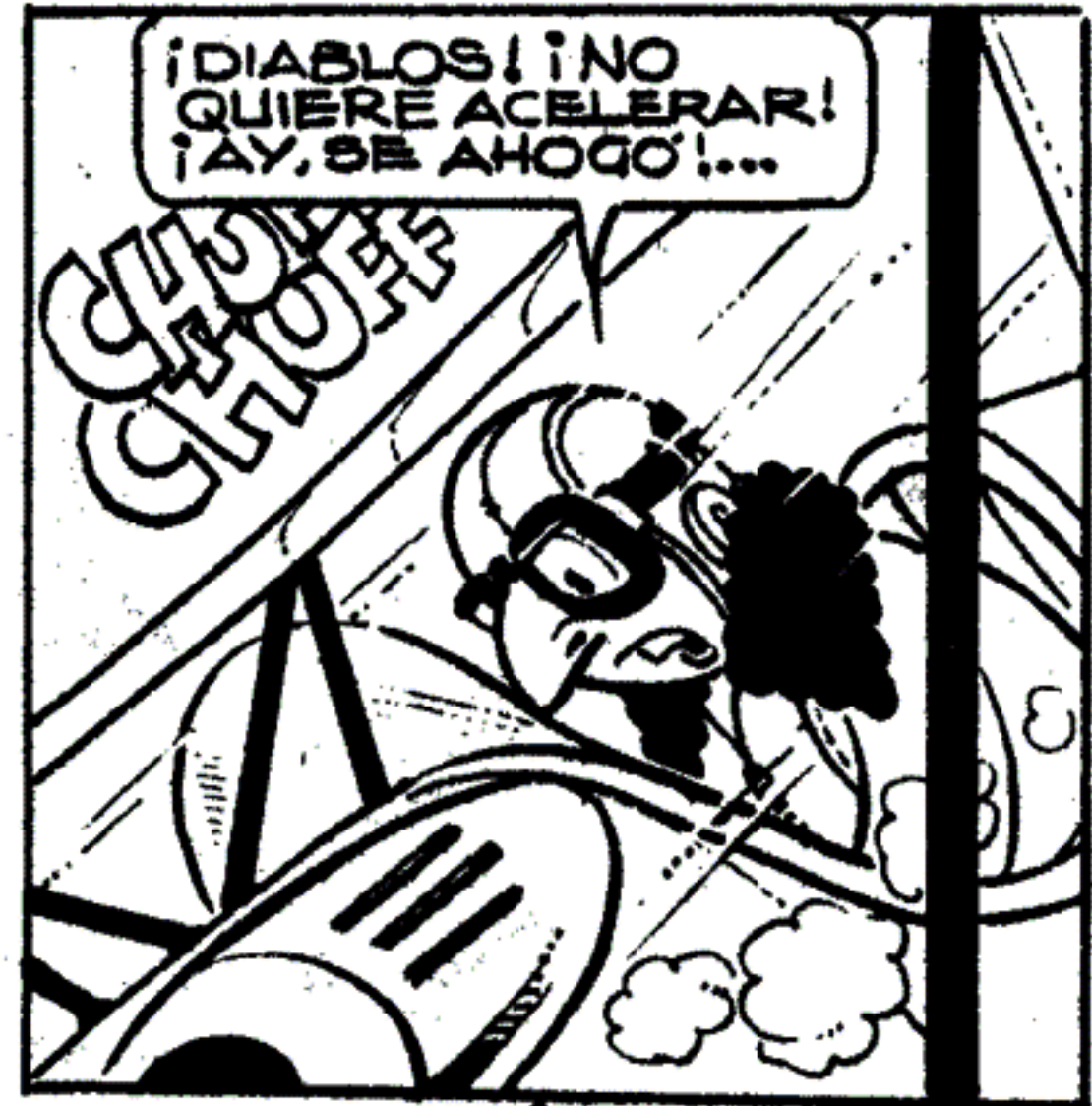

¡DIABLOS! ¡NO
QUIERE ACELERAR!
¡AY, SE AHOGO!...

¡CHUF
CHUF

¡ZAS! ¡OJALA TENGA
UN BUEN PLANEEO!...

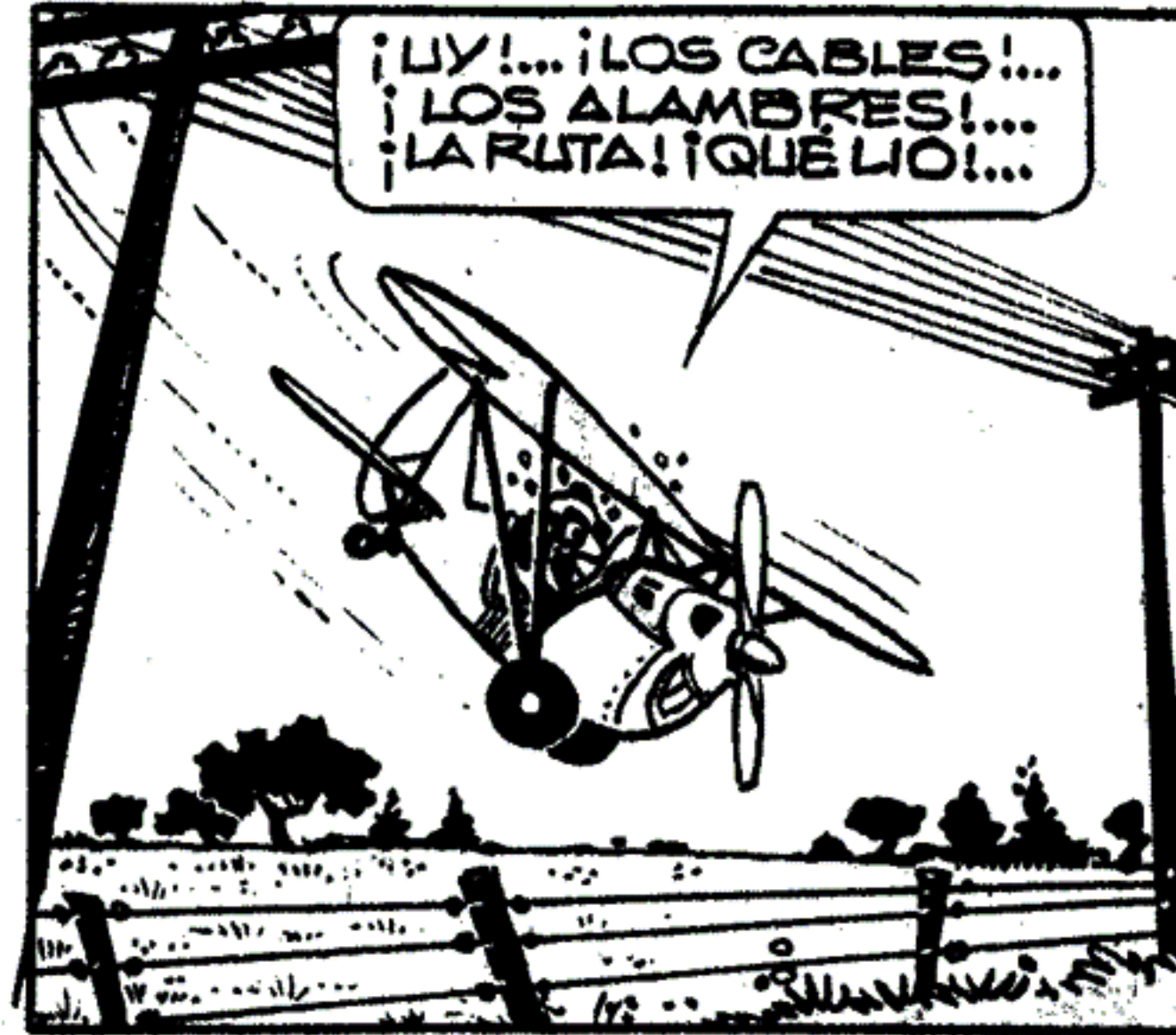
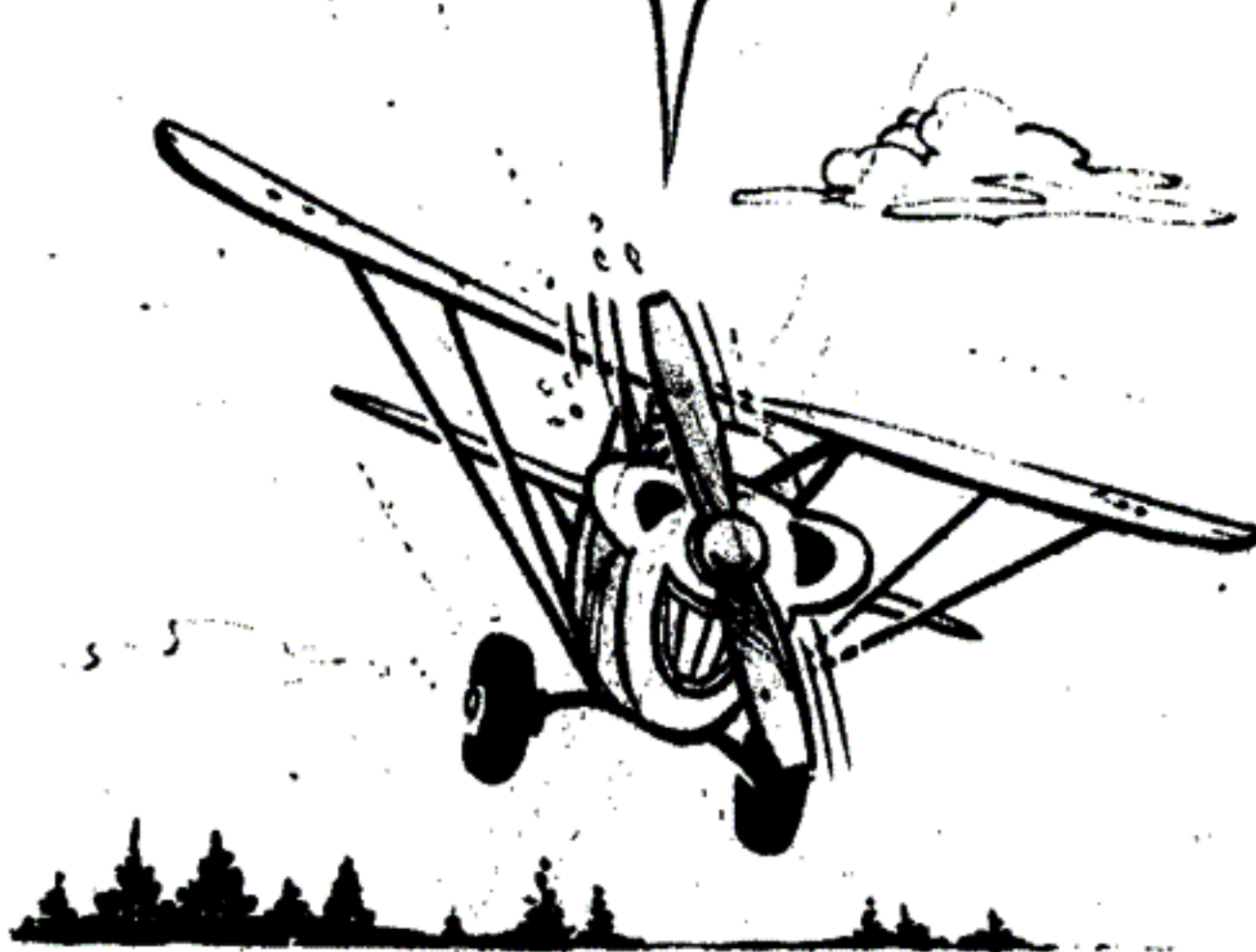

¡UY!... ¡LOS CABLES!...
¡LOS ALAMBRES!...
¡LA RUTA! ¡QUE LIO!...



¡PASO, NO PASO!
¡UY, YO NO MIRO!

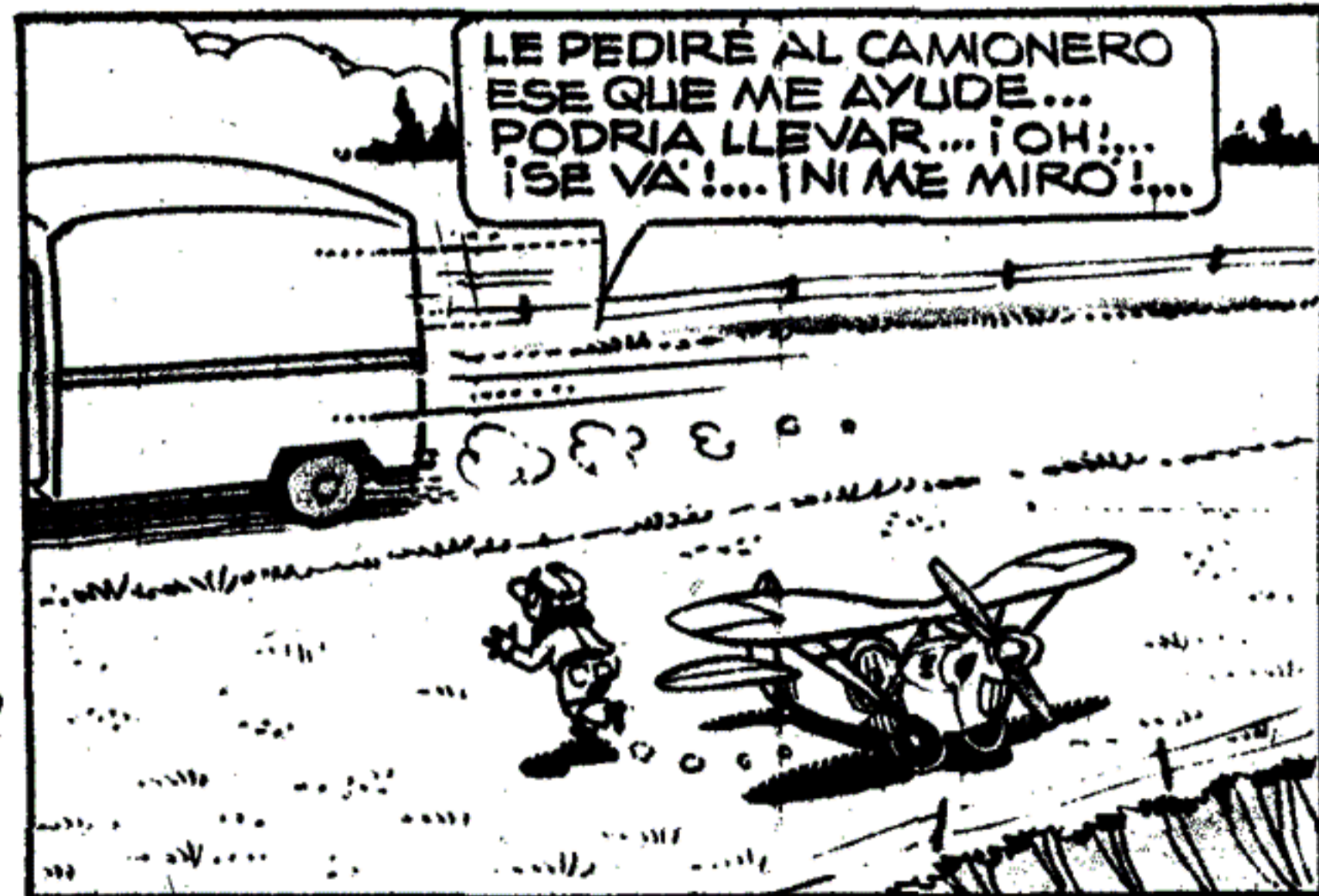
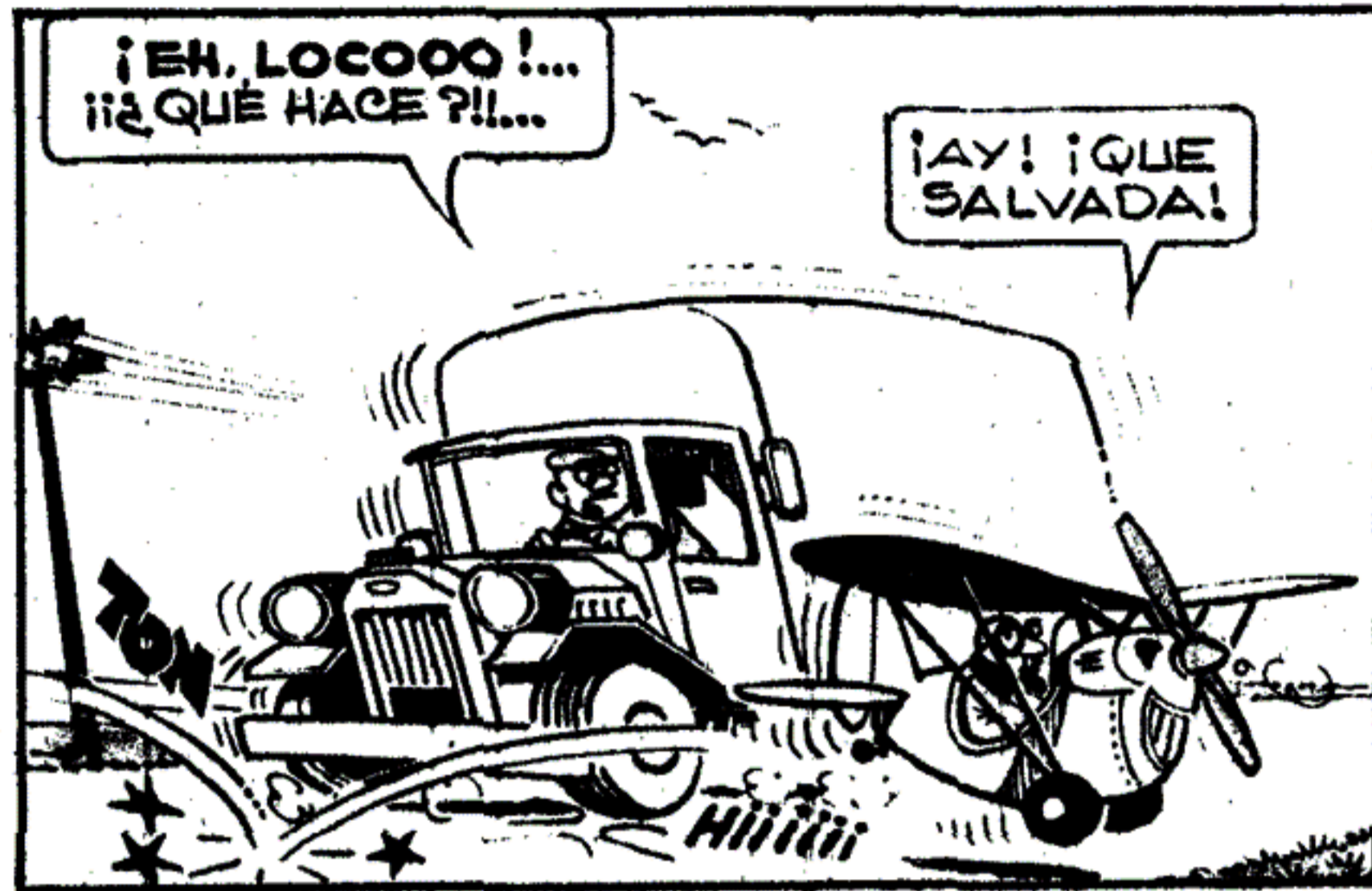
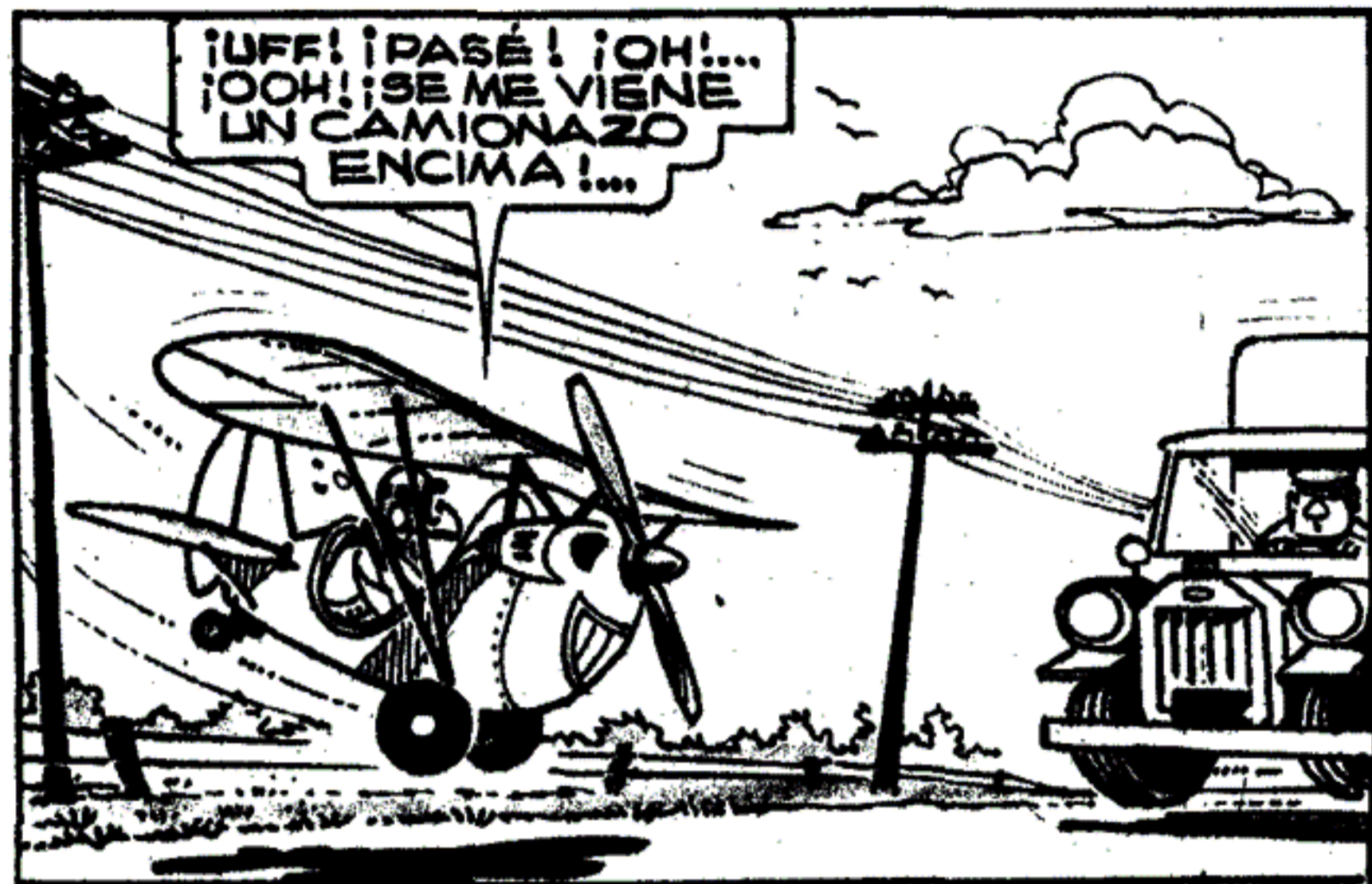

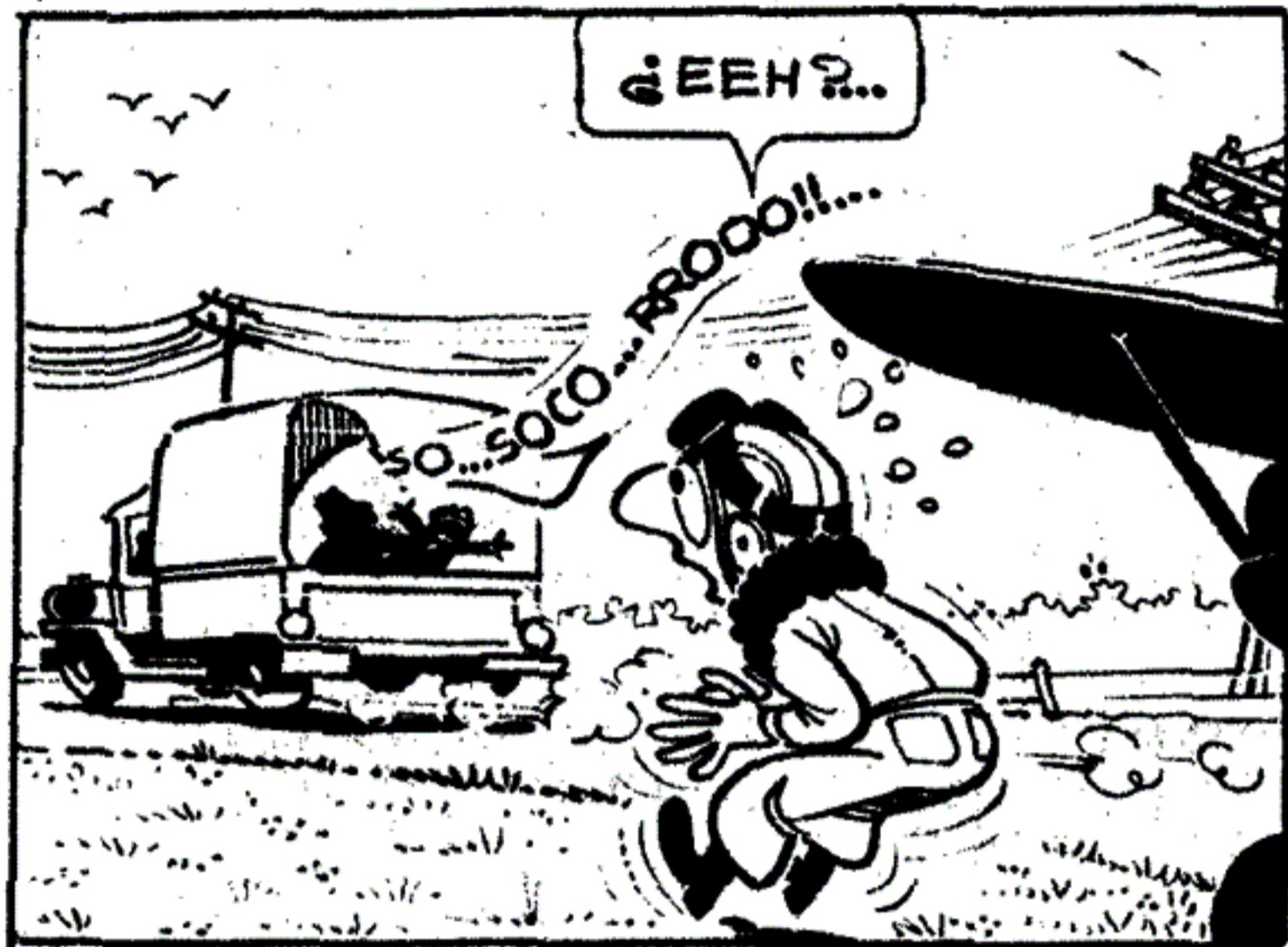

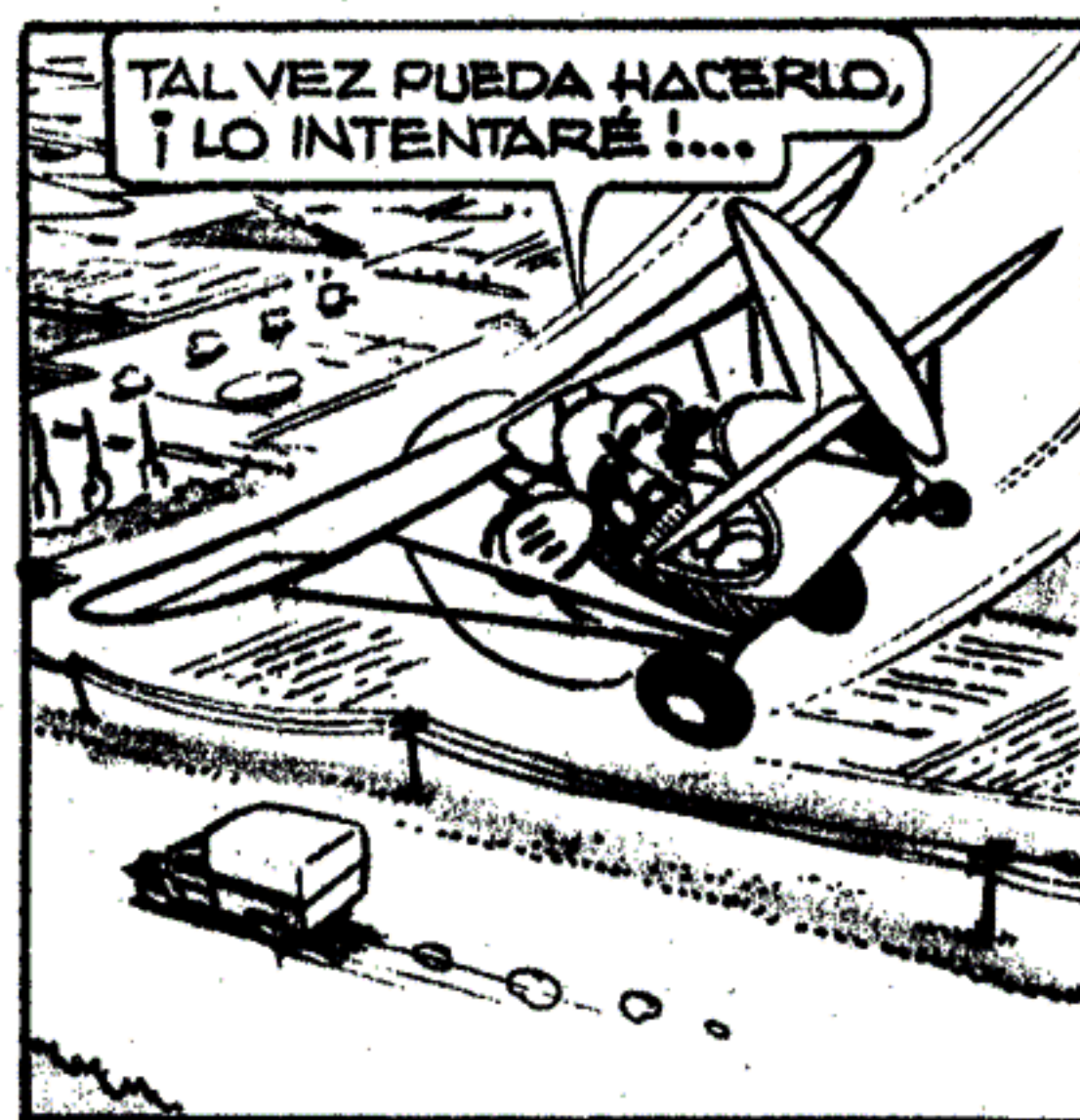

ESTE AVIONCITO SE PRESTA PARA ESTE TRABAJO...

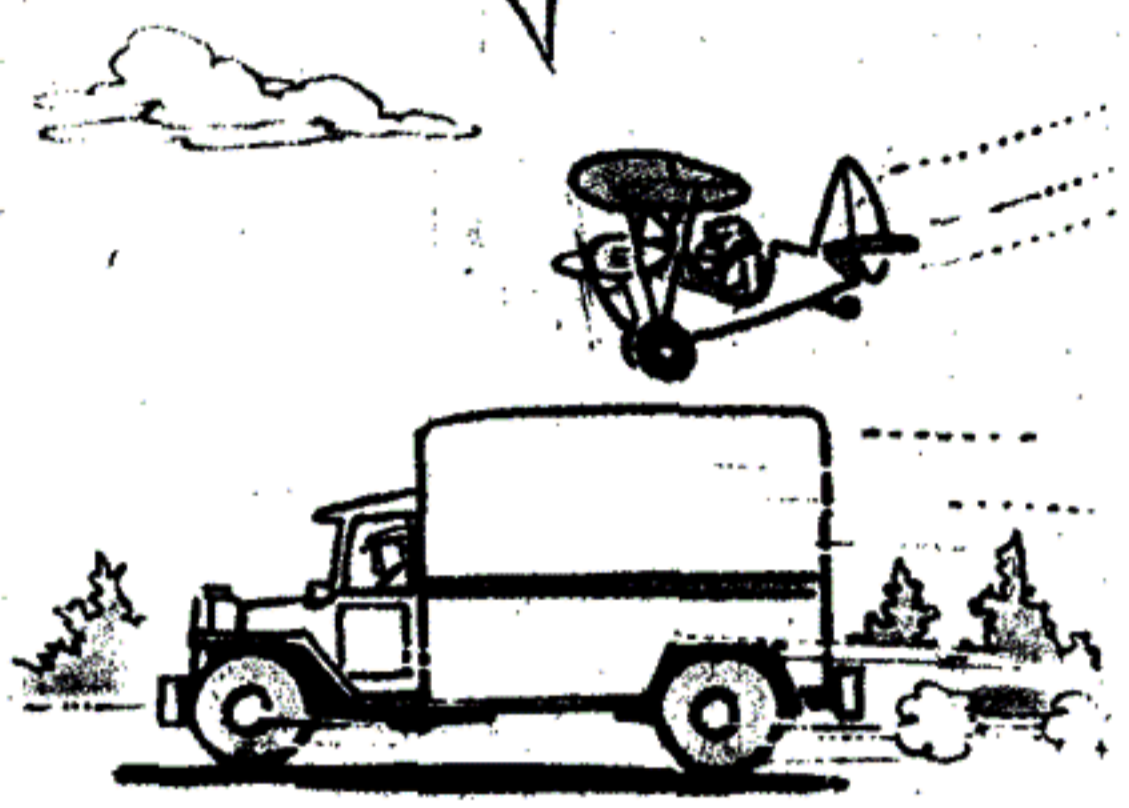

¡FORMIDABLE! ¡LO LOGRÉ! ASÍ NO SE DARÁN CUENTA DE QUE LOS SIGO... ¡OH!... ¡AHÍ VIENE CHOLO EN MI AVIÓN! ¡LE HARÉ SEÑAS!

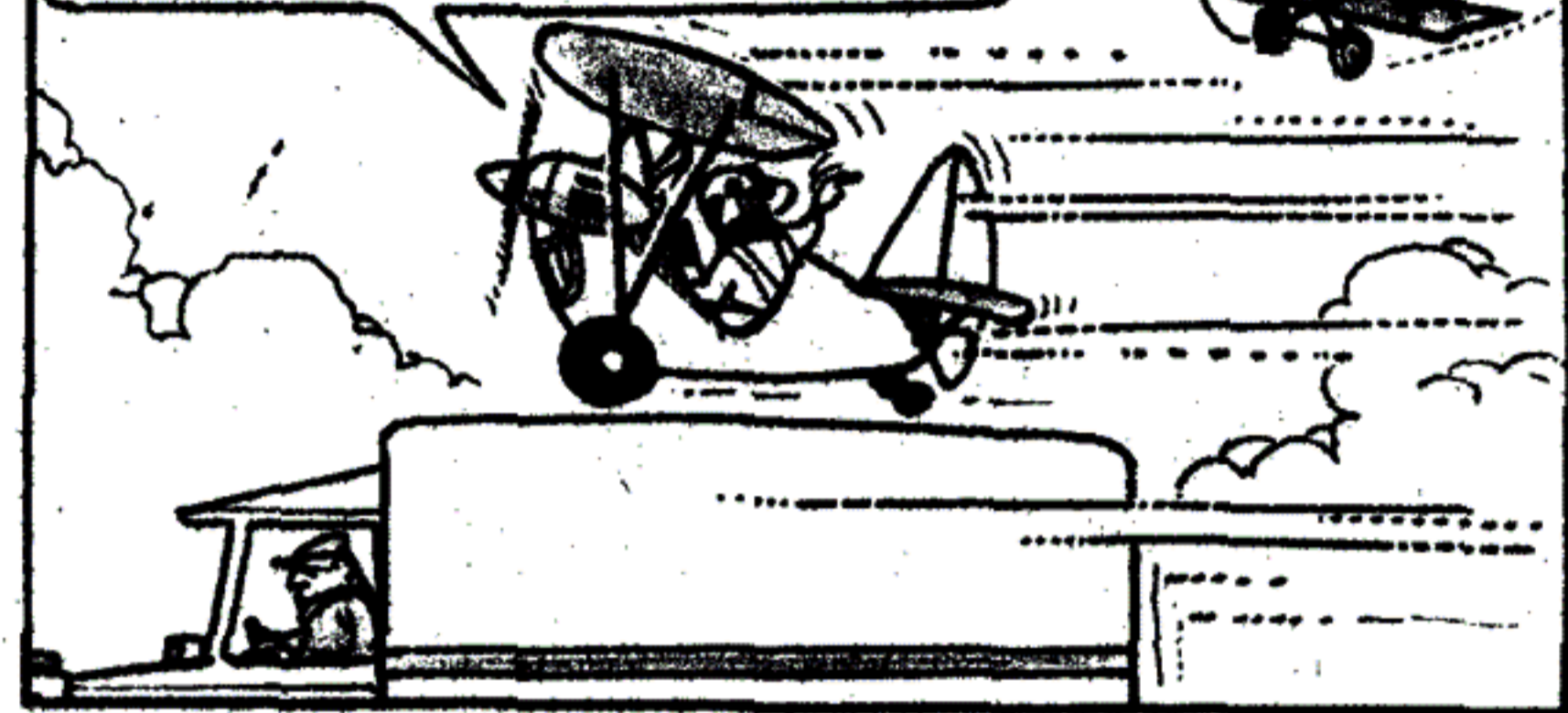

¡OJALÁ ME ENTIENDA Y PIDA AUXILIO!

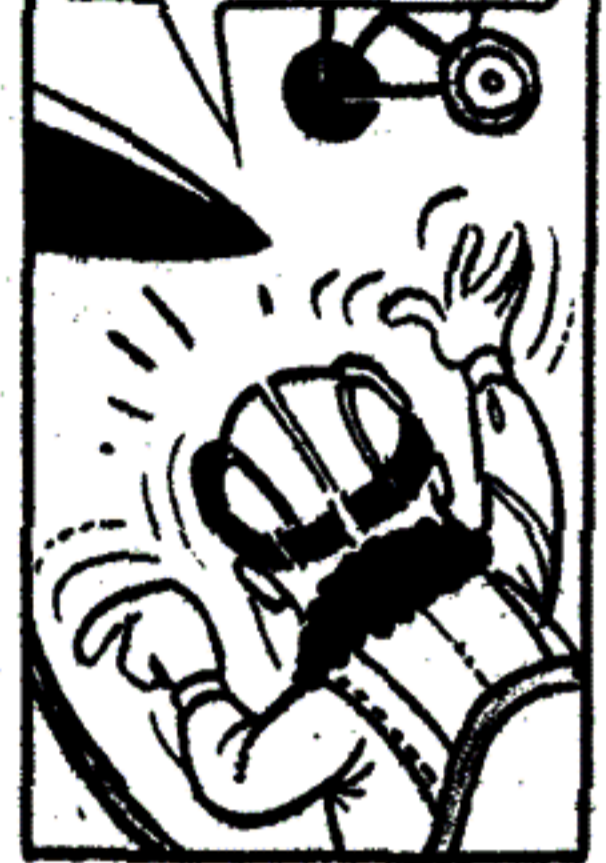

¡AHÍ SE ALEJA, MENOS MAL! ¡PARECE QUE COMPRENDIÓ QUE ALGO RARO PASA!...

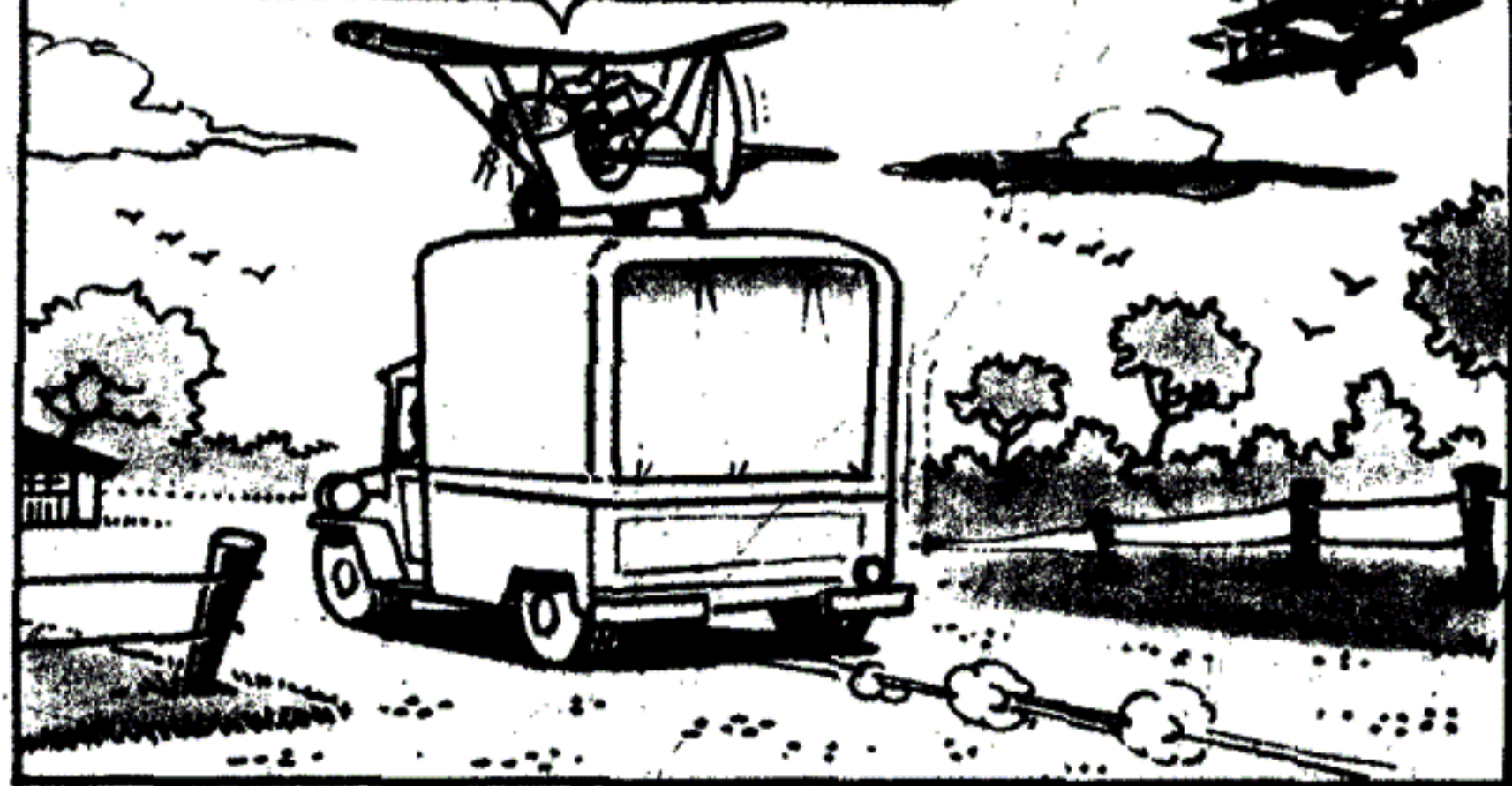

PARARON DENTRO DE ESTA QUINTA... AHORA VERÉ QUE HA OCURRIDO... ¡SIEMPRE QUE NO ME DESCUBRAN!...



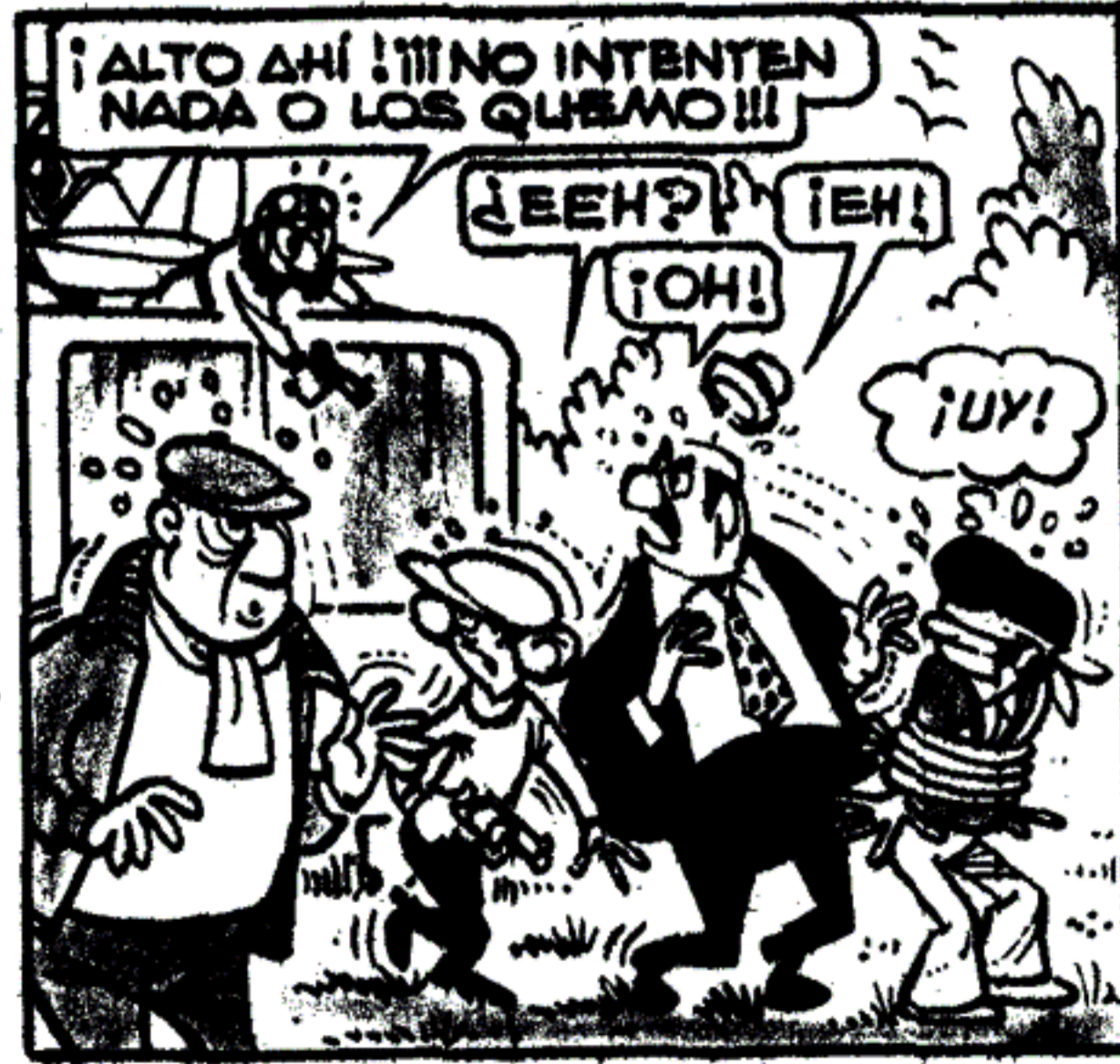



¡ZÁS!... ¡POR POCO!... ¡CREO QUE ME APRESURÉ DEMASIADO!



¡AHÍ ESTÁN!

¡OOH!

¡OH, LA POLI...

¡¡¡ QUIETOS AHÍ!!! ¡NO SE MUEVAN, ESTÁN RODEADOS!...

¡BIEN LUPIN!



¡AH, MENOS MAL! ¡LLEGARON A TIEMPO!... ¡EL CHOLO ENTENDIÓ Y AVISÓ A LA POLICIA!



¡POR FIN CAVERON ESOS MALANDRINES!

¡PASÓ EL SUSTO? ¡YA ESTAS LIBRE MUCHACHO!

¡CUANDO TE VI ME DI CUENTA ENSEGUIDA QUE ALGO EXTRAÑO SUCEDIA!

¡GRACIAS, GRACIAS!... PAPA SABRA RECOMPENSARLOS



MÁS TARDE

ESTE AVIONCITO ES FANTASTICO, PUEDE SER DE GRAN UTILIDAD PARA LA VIGILANCIA, ATERRIZA EN CUALQUIER LADO...

¡YA LO CREO! GRACIAS A EL RESCATARON A MI HIJO... ¡LO PROPONDRE Y HARE QUE MI EMPRESA SE OCUPE DE SU FABRICACION!...

¡OH, QUE BUENO!

RN

GUERRERO

TUERKITO GASOLINA Y

"LA CHICA DEL RACER 303"

GUIÓN: J. BENAVIDEZ DIBUJOS: P. SEGUI







NO LO CREAS... MIRA, YA EMPEZO A FALLAR OTRA VEZ...









Estas son algunas de las ventajas que le ofrece la PRIMERA ESCUELA ARGENTINA DE DETECTIVES:

- No cobramos derecho de inscripción o de matrícula.
- La Escuela permanece abierta todo el año.
- No se requiere experiencia previa alguna.
- El texto de las lecciones es simple y ameno, incluyendo las técnicas más modernas de la investigación.
- Las lecciones están redactadas en forma clara sencilla y directa y nuestro Cuerpo de Profesores vigila el desarrollo de sus estudios y aprendizaje, allánandole cualquier dificultad.
- El curso lo sigue a usted, donde quiera que fije su domicilio.

**DECIDASE
HOY MISMO**

INGRESE AL FASCINANTE MUNDO DE LOS

DETECTIVES

Déjenos capacitarlo para esta apasionante y provechosa actividad. Sea un aliado de la JUSTICIA y la VERDAD. Gane prestigio, honores y dinero, con la profesión del momento y del futuro, sin distinción de sexo ni límite de edad.

- Nuestra Institución, fundada en 1953, mantiene una reserva absoluta sobre toda la correspondencia que recibe y envía.
- Aprenda en su casa, sin problemas de horarios. Los cursos son por correo.



PRIMERA ESCUELA ARGENTINA DE DETECTIVES

Diagonal Norte 825 - 10º Piso - Buenos Aires

Nombre y Apellido

Domicilio

Localidad Prov.

**GRATIS
SOLICITE
FOLLETO**

LAS PAGINAS DE RESORTE

(ELECTRONICA)

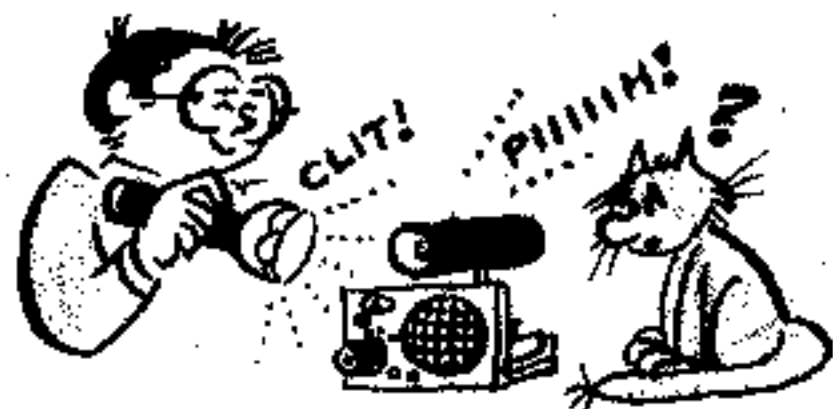

UN APARATITO

- Oscilador • Detector de luz • Metrónomo • Alarma
- Comprobador • Instrumento musical • Probador
- Detector de lluvia

CHICOS, aunque muchos lectores ya conocen este aparato, me animé a publicarlo ahora en las vacaciones, porque con sus múltiples aplicaciones depara muchas horas de esparcimiento; además, el armado

es sencillo y anda apenas terminado. Les recomiendo montar el parlante y todos los elementos en dos tablitas clavadas en L como indico en el dibujo A. Las pilas pueden ser 2 de cualquier tamaño y las pueden montar como indico en la figura B. Este aparatito podemos hacerlo funcionar con una sola pila o también con una batería de 9 voltios; yo prefiero montar las dos pilas en serie y obtener 3 voltios, pues con esto consigo un buen sonido en el parlante. ¡Ah! y a propósito de parlante, primero compren el transformador de salida y luego pídanle al vendedor que les dé un parlante para ese transformados, dado que hay salidas de 32 ohms y de 8 ohms; en este caso es preferible uno de 8, pero cualquier parlante sirve y los que no dispongan de dinero usen cualquier audifono. En este último caso sólo háganlo funcionar con una pilita.

La llave interruptora es optativa (con retirar la pila se la ahorran), aunque cualquier botón interruptor sirve.

MATERIALES

- PARLANTE 8Ω 2 A 3 PULGADAS (VER TEXTO)
- TRANSFORMADOR DE SALIDA TRANSISTORES CON PUNTO MEDIO
- TRANSISTOR 2SB56 ó SIMILARES
- POTENCIÓMETRO 100.000Ω
- RESISTENCIA 4.700Ω
- " " 33.000Ω 1/4 W.
- CONDENSADORES
- .05 MICROFARADIOS
- .02 " " "
- 100 " " " 12 V.
- (ADEMÁS, VER TEXTO)
- CÉLULA FOTORESISTIVA LDR Y RESISTENCIAS PARA EL INSTRUMENTO MUSICAL
- UN ZÓCALO PARA TRANSISTORES
- UNA LLAVE INTERRUPTORA

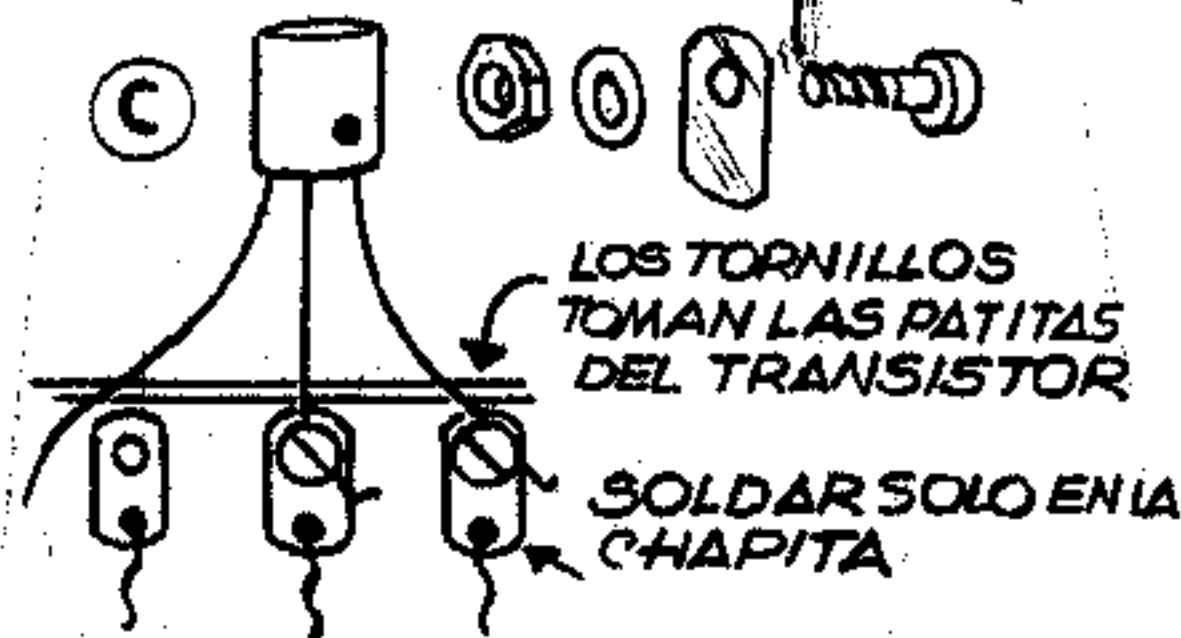
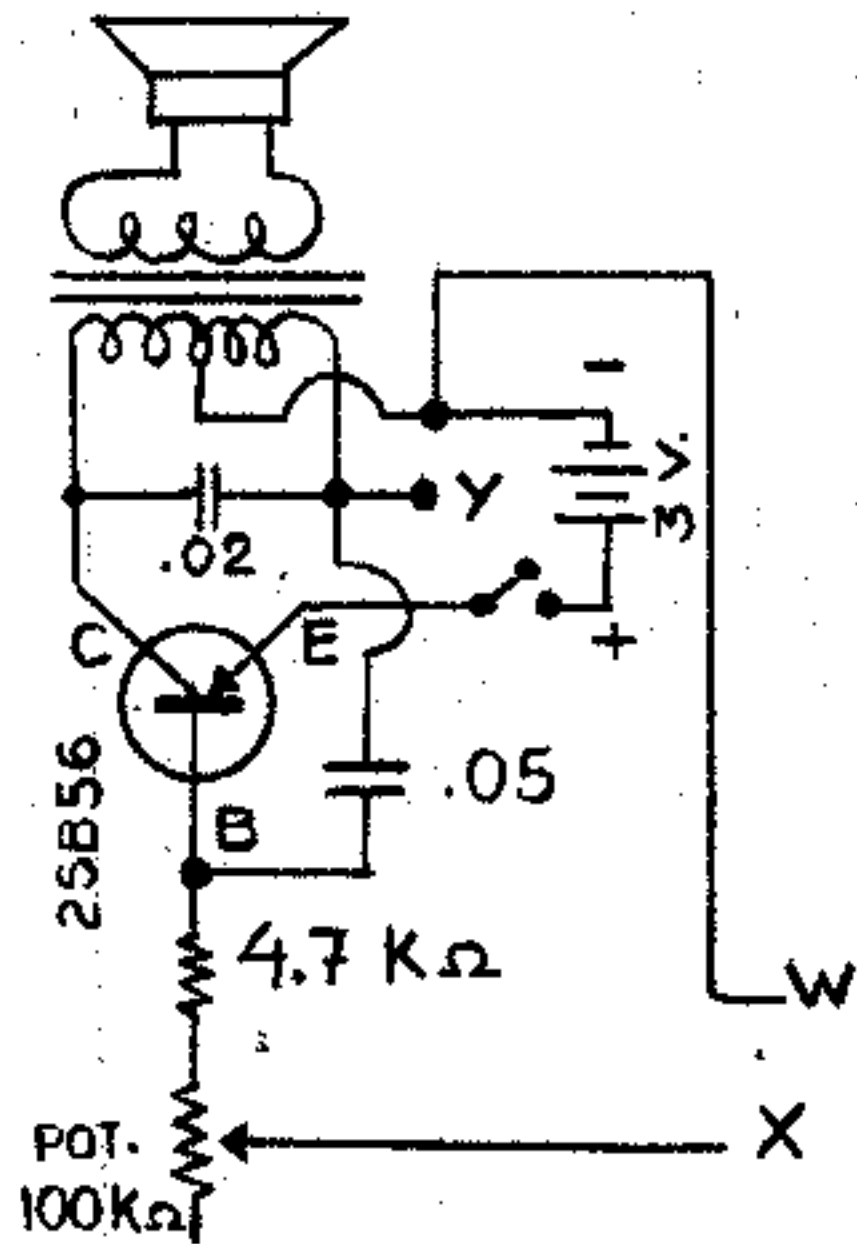

DE MÚLTIPLES USOS

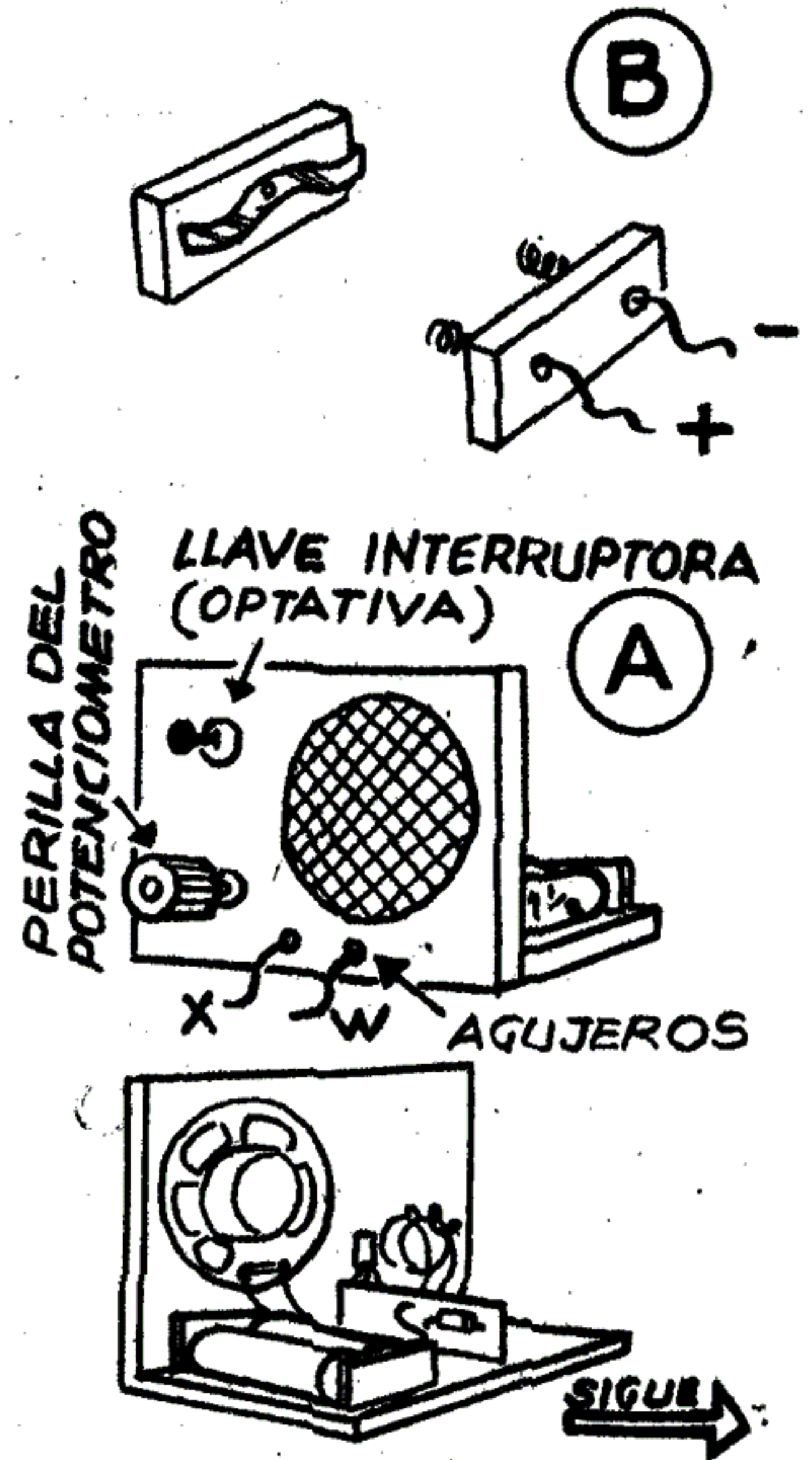
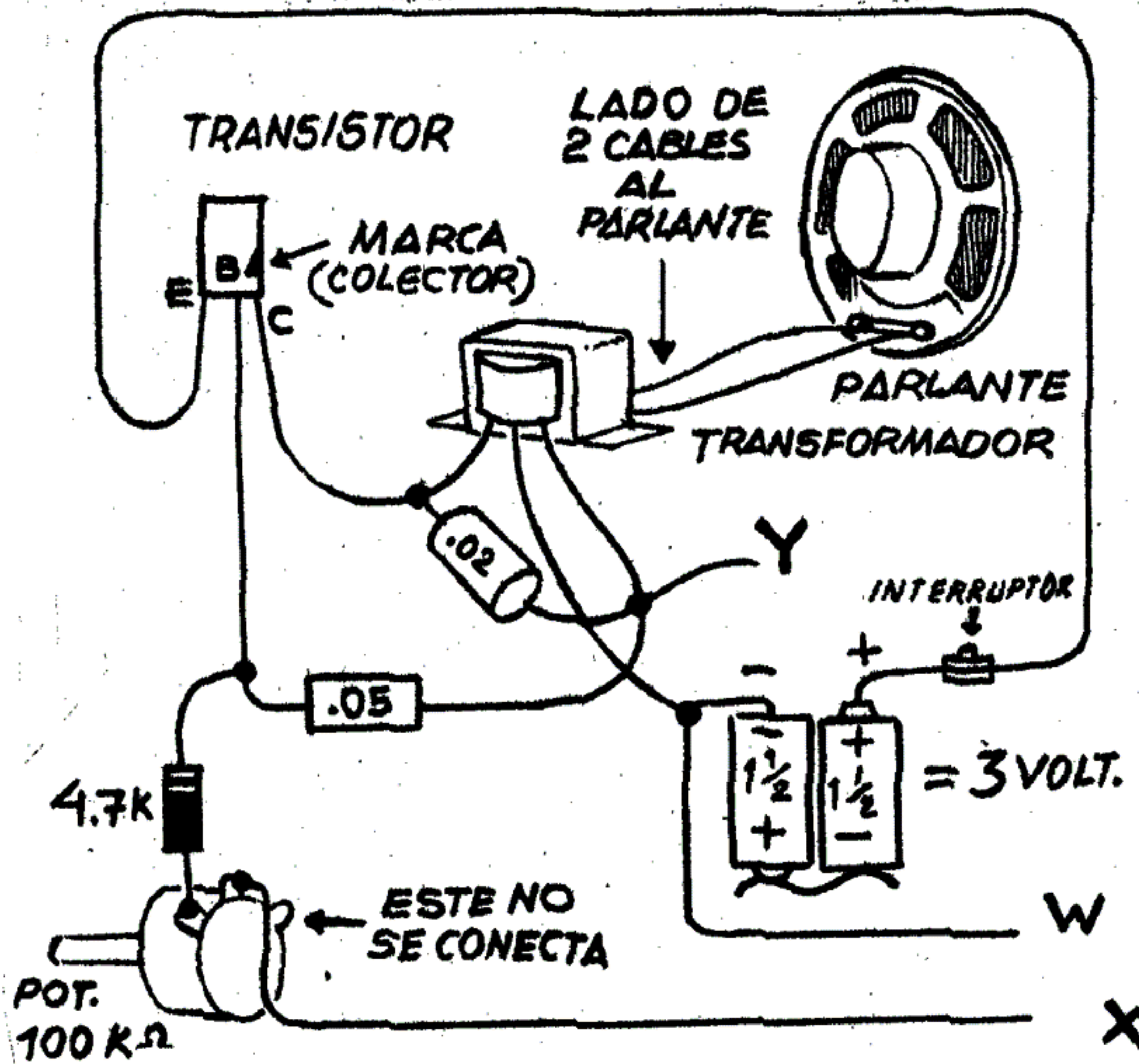

SUS MÚLTIPLES USOS

- 1 Púntas de pruebas, con ellas podrán probar la continuidad de los artefactos eléctricos (desconectados de la línea), si no está en corto circuito oírán la oscilación en el parlante.
- 2 Manipulador telegráfico, para practicar telegrafía. (Buscar un tono agradable con el potenciómetro.)
- 3) Comprobador de transistores, intercam-

biando por el del aparato y diodos. (Si no consiguen zócalo, fijen el transistor con tornillos, Fig. C).

- 4 Alarma, conectando en C y B el circuito que indico, al cortarse una delgada alambre conductora sonará la oscilación. No se olviden que X y W deben estar unidas en este caso.

- 5 Metrónomo. Los tiempos del metrónomo los haremos variar con el potenciómetro, puede dar desde 4 tocs por segundo hasta 8, por minuto; variando la resistencia o el capacitor obtendremos toda una gama de tiempos.

- 6 Detector de lluvia. Este aparatito como indica su nombre hace sonar la oscilación cuando toca agua (puede servir para indicar cuando un tanque ya está llegando al borde, lluvia u otros lugares donde el agua lo haga funcionar). ¡Hasta la bañera!, por ejemplo,

lo colgamos en ella y cuando el agua llegue al nivel que deseábamos, sonará el aviso.

Los dos aparatitos que siguen son optativos, el 7 es una celda fotoresistiva LDR que nos deparará muchas oportunidades para experimentar, por ejemplo, al oscuro, ilumineros el aparato, éste sonará; también sirve de despertador: cuando "ve" la luz del día. Otro experimento: hagamos girar un disco de cartón con agujeros cortando la luz frente al tubo a distintas velocidades y oiremos los cortes. Por último en 8 les indico

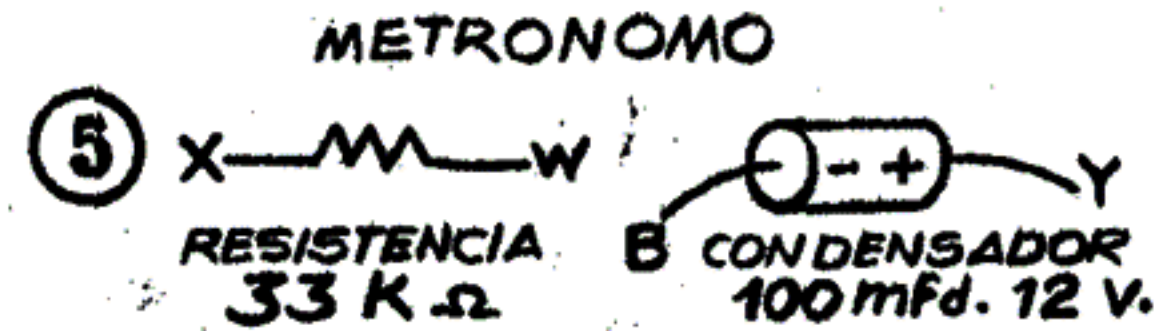

DETECTOR DE AGUA

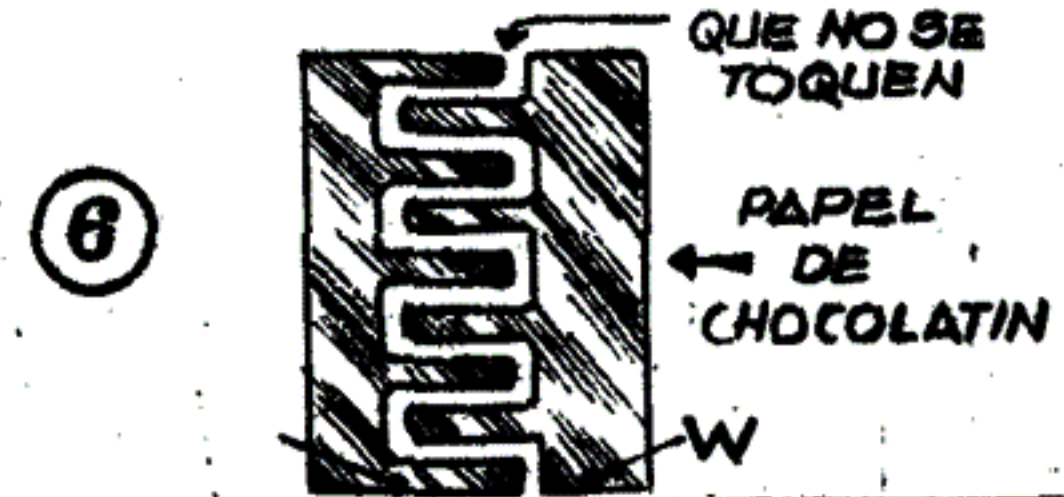

DETECTOR DE LUZ



INSTRUMENTO MUSICAL

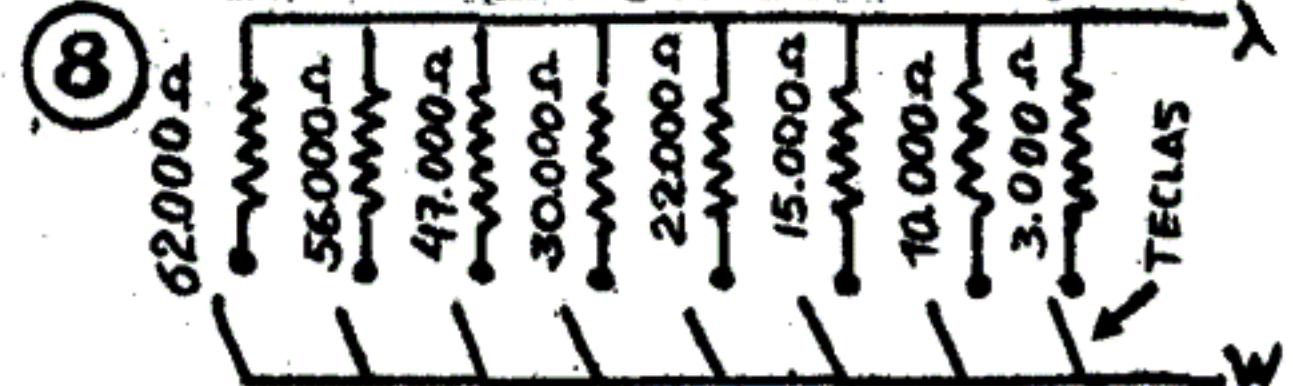

cómo hacer con varias resistencias un órgano electrónico. Las teclas harías como indiqué en el N° 82 de la revista LUPIN y prueben hacerle más notas con otras resistencias en serie.

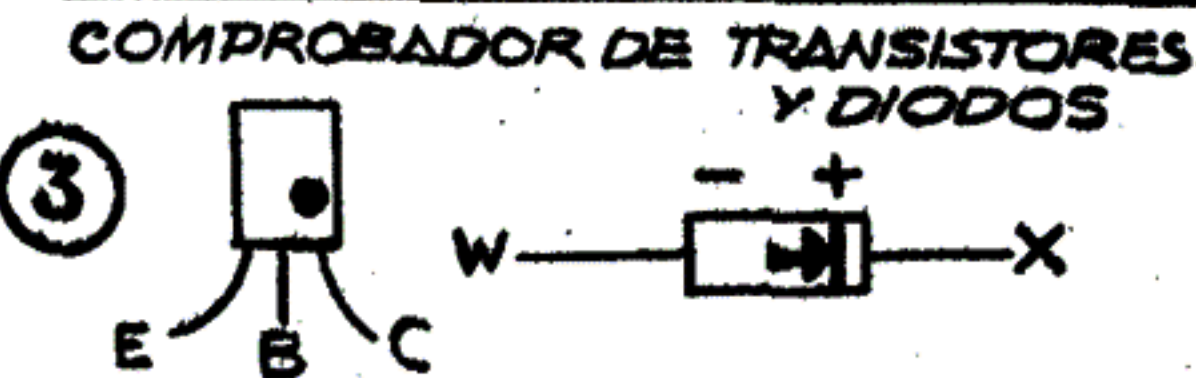

¡MALDITOS AUTOMOVILISTAS! ¡UN AUTO EN EL QUE IBAN 3 TIPOS Y UNA CHICA A GRAN VELOCIDAD ME ROZÓ Y POR POCO ME MATA! ¡ESCRIBIRÉ UNA CARTA A LOS DIARIOS QUEJÁNDOSE DE ESOS ASESINOS IRRESPONSABLES!



¿EH?... ¡ES EL QUE ESTAMOS SIGUIENDO!
¡POR DONDE TOMO SEÑOR!



¡POR AHI! ¡Y OJALA QUE UN ARBOL SE LES CRUCE EN EL CAMINO!
GRACIAS, AMIGO...



¡QUE ZONA SOLITARIA!

ES CIERTO, TENGO EL PALPITO QUE NUESTRA BUSQUEDA DARA SUS FRUTOS...



¿NO TE DICE? ¡ALLA' ESTA!

¿Y QUE HAREMOS AHORA?



LO PRIMERO QUE HAREMOS ES EVITAR QUE SE ESCAPEN Y PARA ELLO SE ME OCURRIO UNA IDEA...



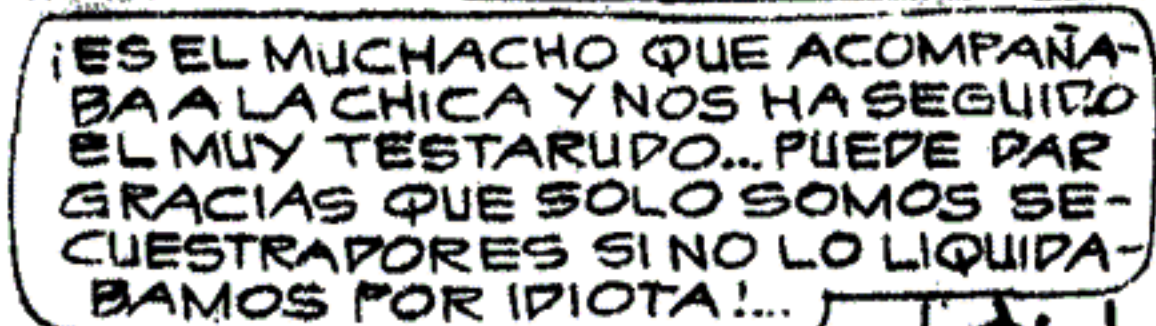





RESORTE

"EL AYUDANTE DEL PROFE"

por DOL



"EL COBAYO HUMANO"





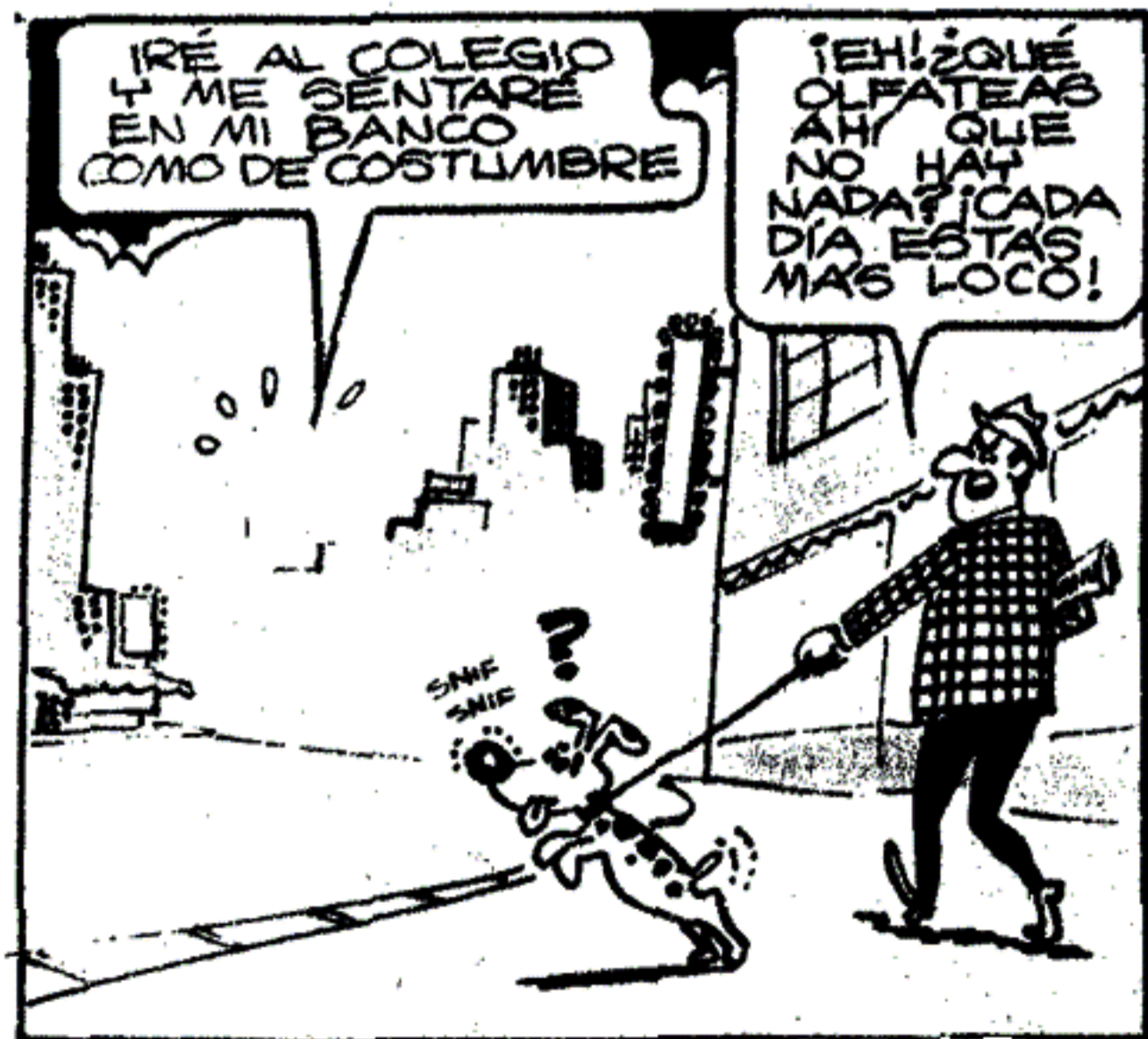

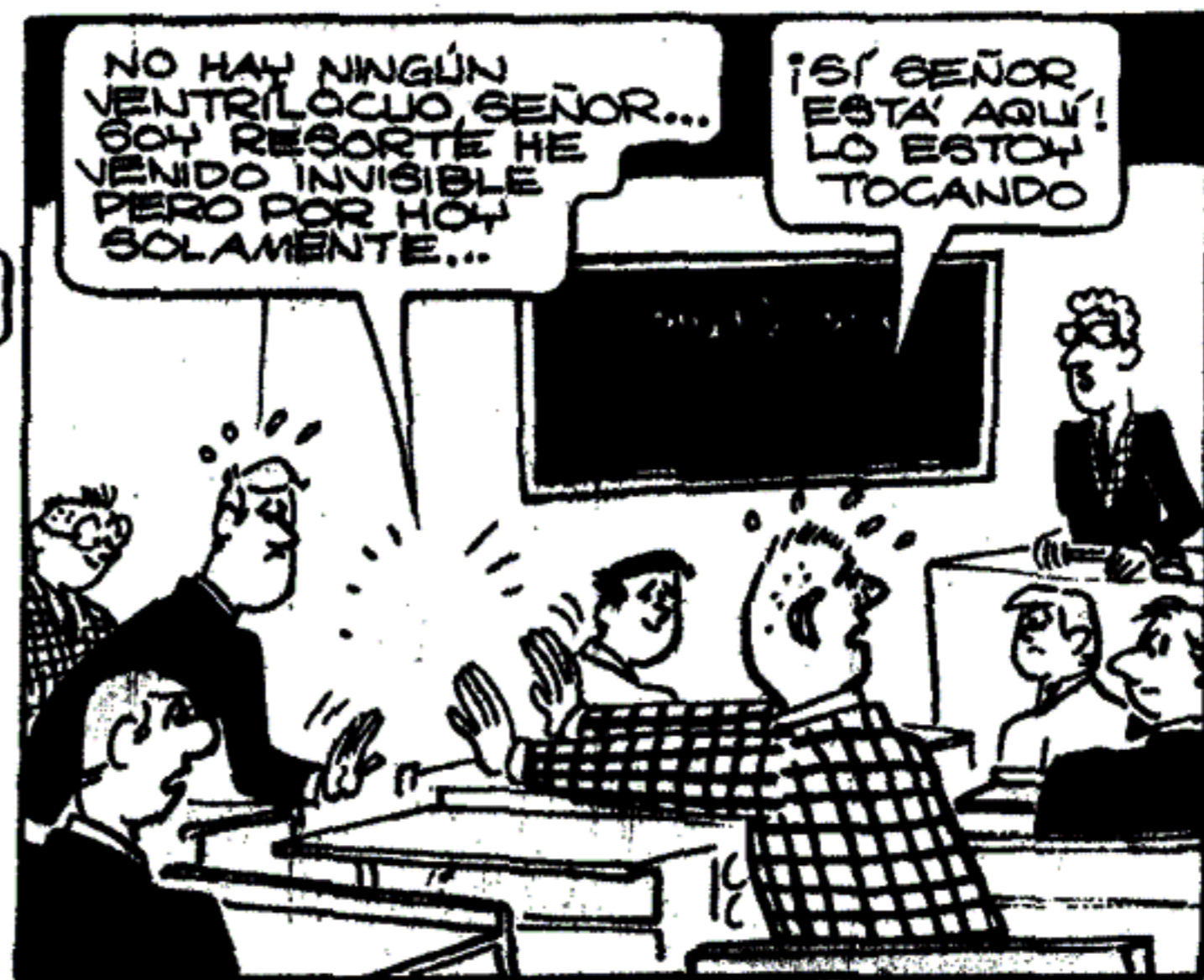



¡YA SE! PRIMERO HARÉ INVISIBLES A ESAS RATAS Y PROBARE CON ELLAS... AUNQUE ME APENA USAR ANIMALITOS PARA EXPERIMENTOS...

NO FU...
PELLO

ME GUSTA TRABAJAR CON LISTED POR QUE ES UN TIPO DECIDIDO

CIERRA EL PICO, CARA DE TOMATE PODRIA OIRTE

¡ARRIBA LAS MANOS! VIEJO BRUJO ¿DONDE ESTÁ LA PASTA DE SU INVENCION?!

¡MAPA MERO!

¡OH! MIRE QUE HA HECHO ¿QUE ES LO QUE LE HA VOLCADO A CARA DE TOMATE?

¡PATA!

¡OH! ¡NO ES NADA! MEJOR DICHO CASI NADA

¡SE ESTÁ TRANSPARENTANDO!... ¿QUE LE ARROJO A MI COMPANERO? ¡UN ÁCIDO!

¡NO SE ABUSTE! ES SOLO UNA "PASTA INVISIBILADORA" DE MI INVENCION

¡LLEPI!

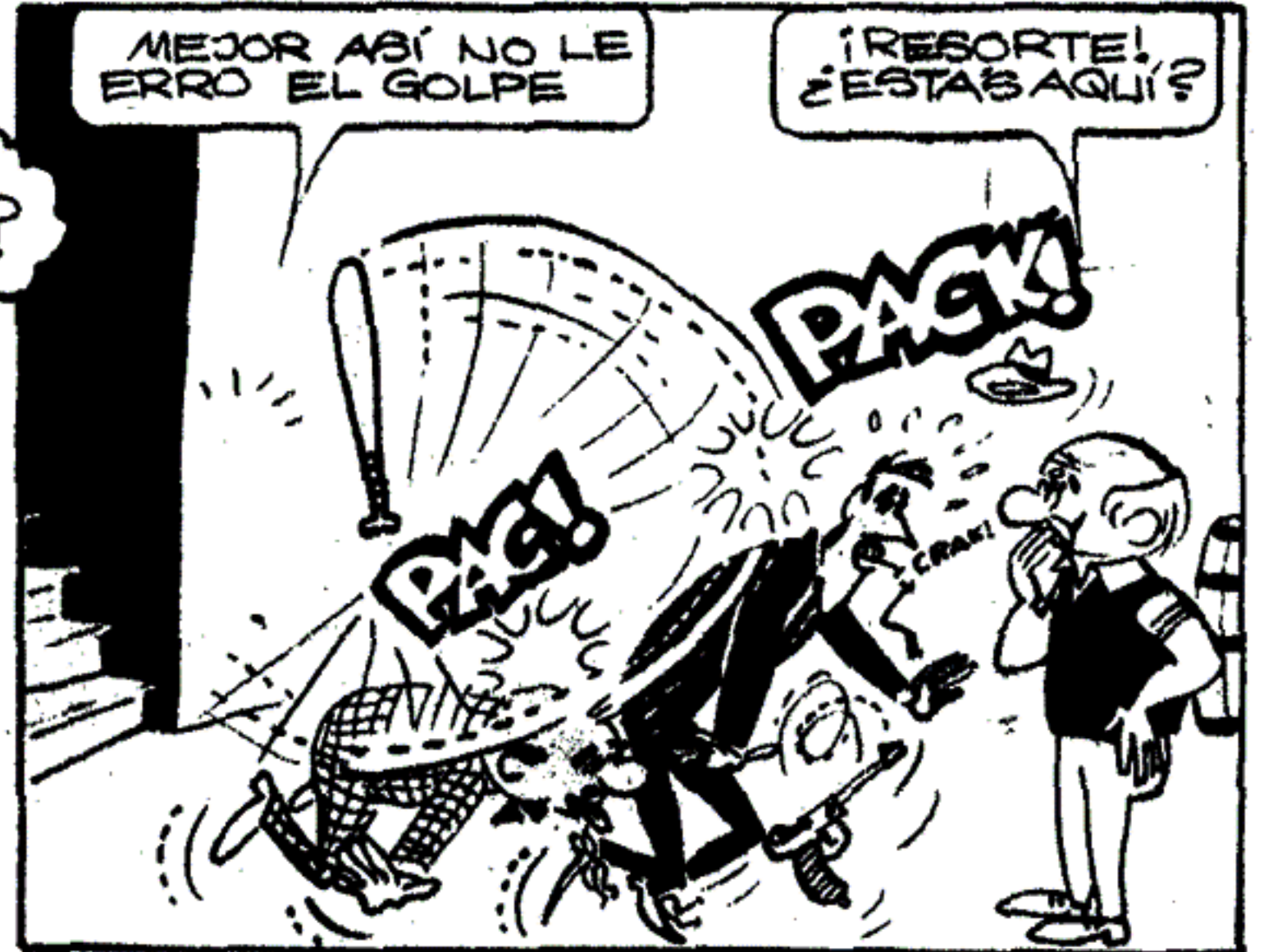
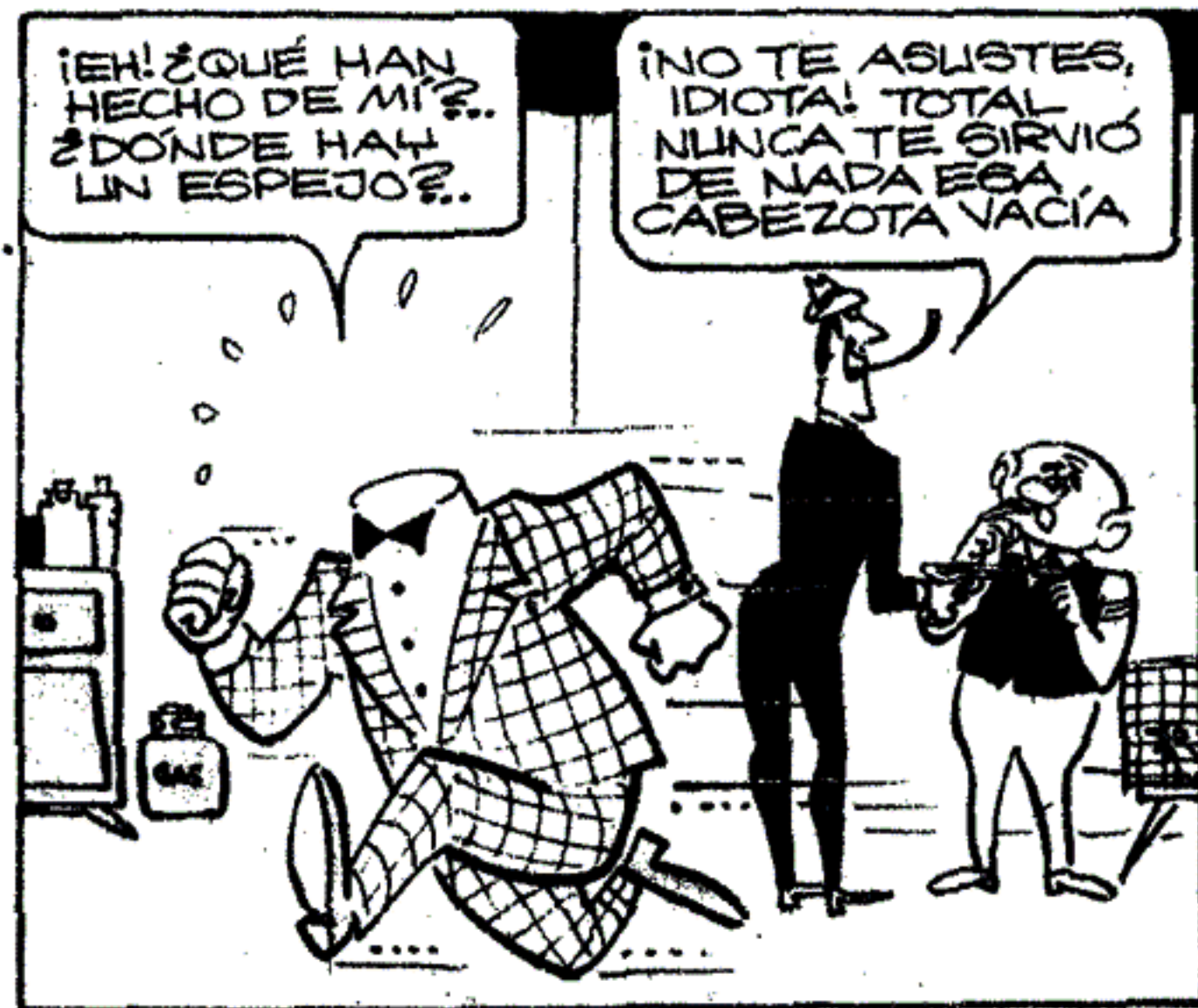



¡UO! ¿QUIÉN NOS GOLPEÓ?
NO VEO A NADIE

¡MIRE SU PISTOLA!
¡NOS ESTA' APUNTANDO!

¡TIENEN TREINTA
SEGUNDOS PARA
SALIR DE AQUI!...



¡ESTA CASA DEBE ESTAR
EMBRUJADA, JEFE!

REALMENTE
OCURREN COSAS
EXTRAÑAS



¡ME SALVASTE,
RESORTE! HABÍAN
VENIDO EN BUSCA
DE MI PASTA QUE
NO DEJA PASAR
LAS BALAS

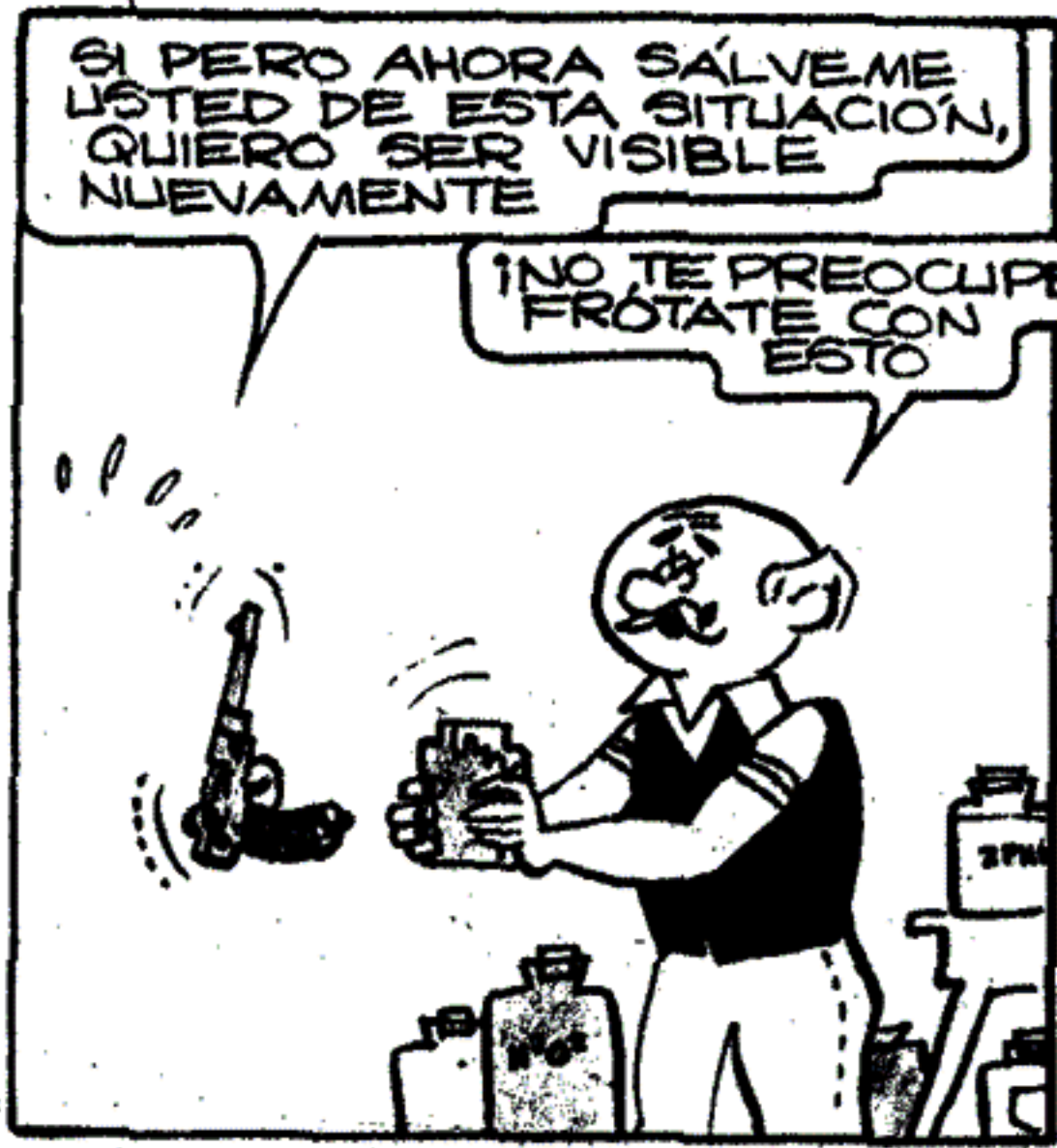

SI PERO AHORA SÁLVEME
LISTED DE ESTA SITUACIÓN,
QUIERO SER VISIBLE
NUEVAMENTE

¡NO TE PREOCUPES!
FRÓTATE CON
ESTO



¡LÁSTIMA QUE VINIERON
ESOS A IMPORTUNARLO!

NO RESORTE
GRACIAS A ELLOS
PUEDES LISAR ESE
LÍQUIDO TRANQUILO



TENÍA QUE HACER UNA PRUEBA
CON ALGÚN SER VIVO Y POR
ACCIDENTE LO PROBO
ESE TIPO

JAJAJA
¡SERVIO DE
COBAHO HUMANO!

PAGINAS DE RESORTE DE NUMEROS ANTERIORES

PRECIO DE LAS COPIAS:

2 planitos e instrucciones \$ 3 (m\$.n. 300)
3 planitos e instrucciones \$ 4 (m\$.n. 400)
6 planitos e instrucciones \$ 7 (m\$.n. 700)
(En estos precios está incluido gastos de envío)

COMO ENVIAR EL DINERO: (No se aceptan estampillas ni cheques bancarios). Unicamente remitir GIRO POSTAL A NOMBRE DEL SEÑOR ENRIQUE MURGA, indicando en papel aparte los planos solicitados.

Los pedidos a REVISTA LUPIN, Diagonal Norte 825, p. 3º, Capital Federal.

También los vendemos en nuestra redacción de 14 a 18 hs.

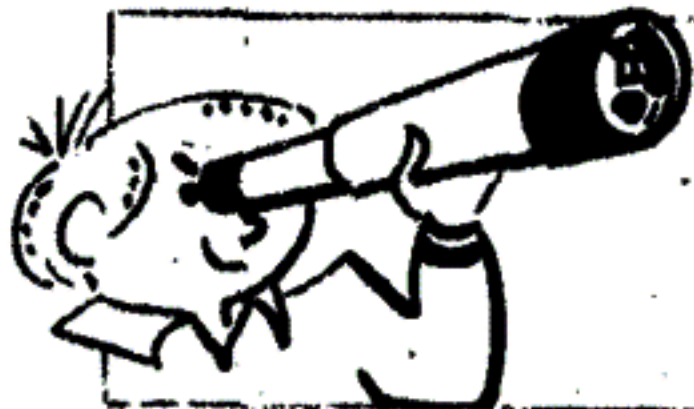

2 lentes y explicaciones para armar un **CATALEJO** (Gastos de envío incluido) \$ 10 (m\$.n. 1.000.)



Auriculares **BALDWIN**
\$ 40,- (m\$.n. 4.000)
NO ENVIAR GIROS
(Venta solo en redacción)
Los chicos del interior pueden encargarlo al viajante de comercio de la localidad).

- 1 CAMARA FOTOGRAFICA
- 2 EPISCOPIO (Proyector de vistas opacas, historietas, láminas, fotos, etcétera.
- 3 COMO REVELAR Y COPIAR FOTOS
- 4 PLANEADOR CON DOS TIPOS DE ALA
- 5 PILAS (sal común)
- 6 TELESCOPIO
- 7 RADITO EXPERIMENTAL
- 8 INTERCOMUNICADOR Y MICROFONO
- 9 MICROSCOPIO
- 10 DOS RADITOS, UNA REGENERATIVA
- 11 AMPLIADORA
- 12 PROYECTOR DE DIAPOSITIVOS (35 mm., con lámpara de proyección y condensadores)
- 13 AVION CON MOTOR A GOMA
- 14 YATE (ligero)
- 15 MOTORCITO ELECTRICO
- 16 HECTOGRAPFO (Imprenta casera)
- 17 KART (con motor e hermanito)
- 18 UN RECEPTOR MUY SENCILLO
- 19 AVION DE LUPIN (para volar)
- 20 HOY LES ENSERO A AMPLIAR
- 21 PROYECTOR DE HISTORIETAS
- 22 PROYECTOR DE DIAPOSITIVAS (muy simple)
- 23 PLANEADOR (sin madera balsa)
- 24 PROYECTOR DE CINE
- 25 MIMEOGRAPFO

¡IMPORTANTE! Solo hay existencia de los indicados en esta página. **NO PEDIR OTROS** aunque hayan sido publicados.

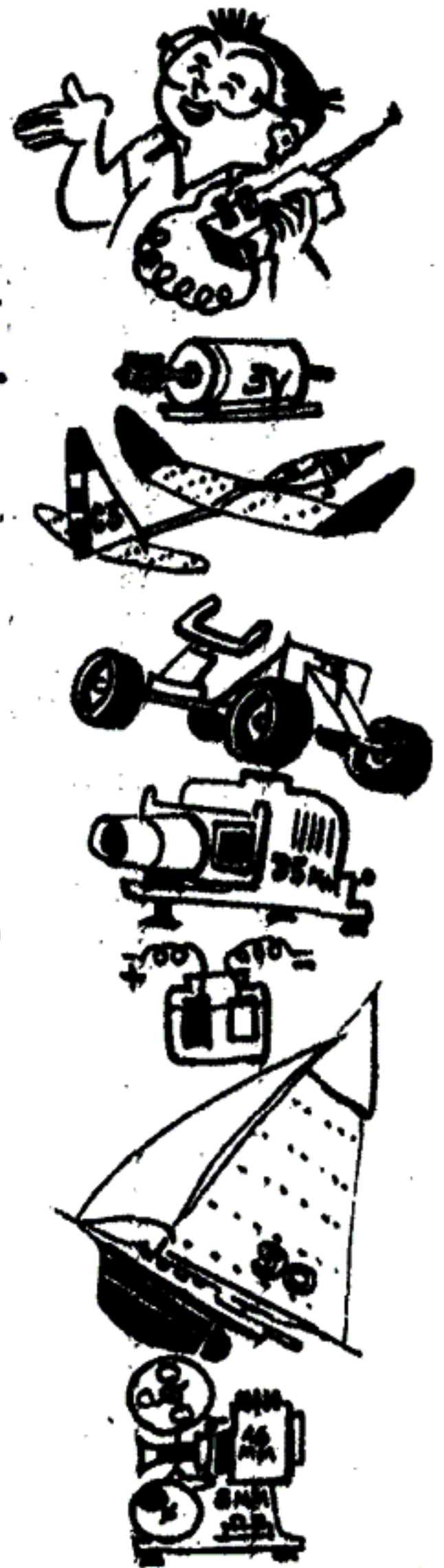

AL Feñique

EL REY DEL
NAJADA UN
INDESCRIBIBLE
...
"ACCIDENTE
CON SUERTE"



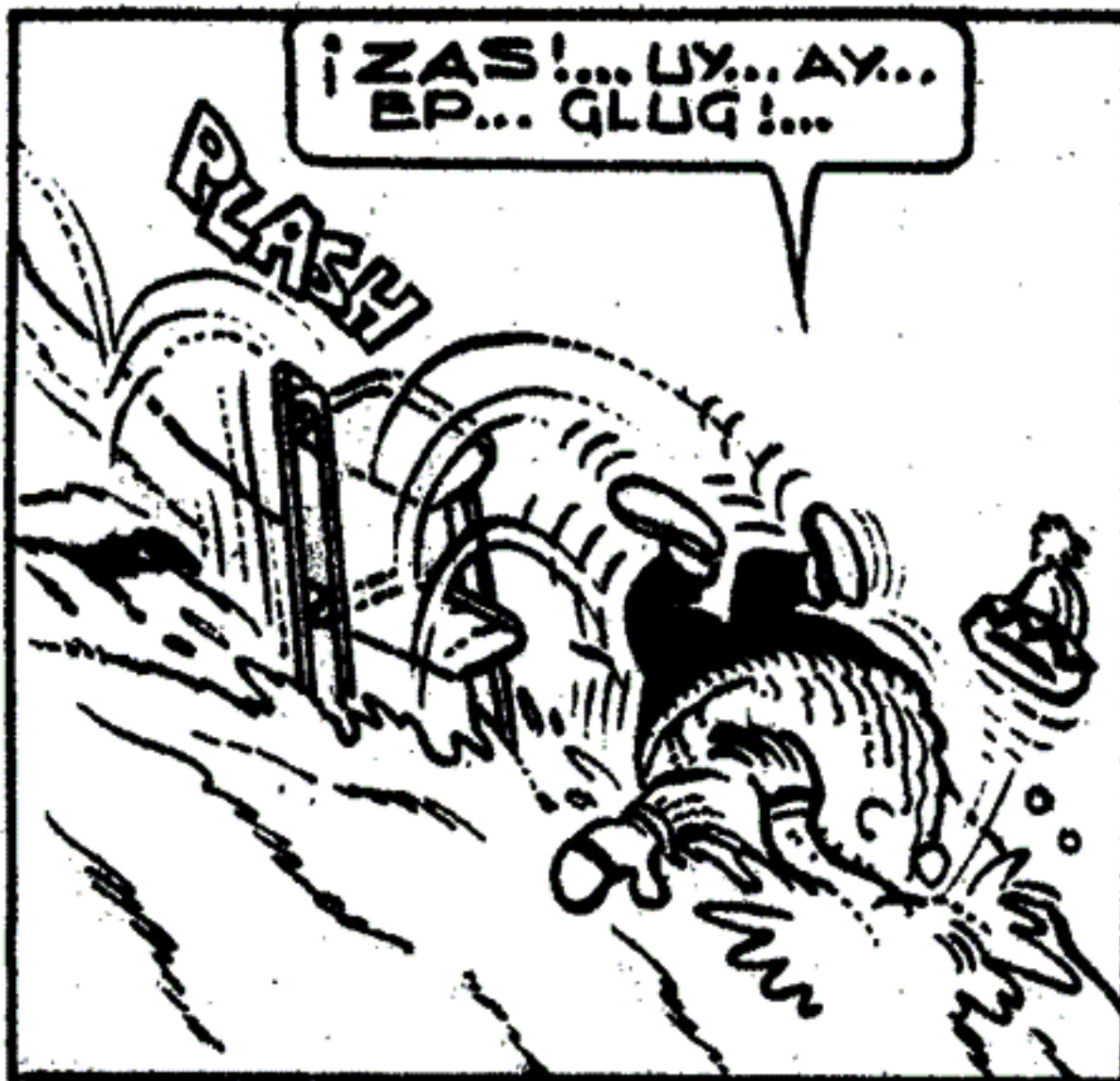
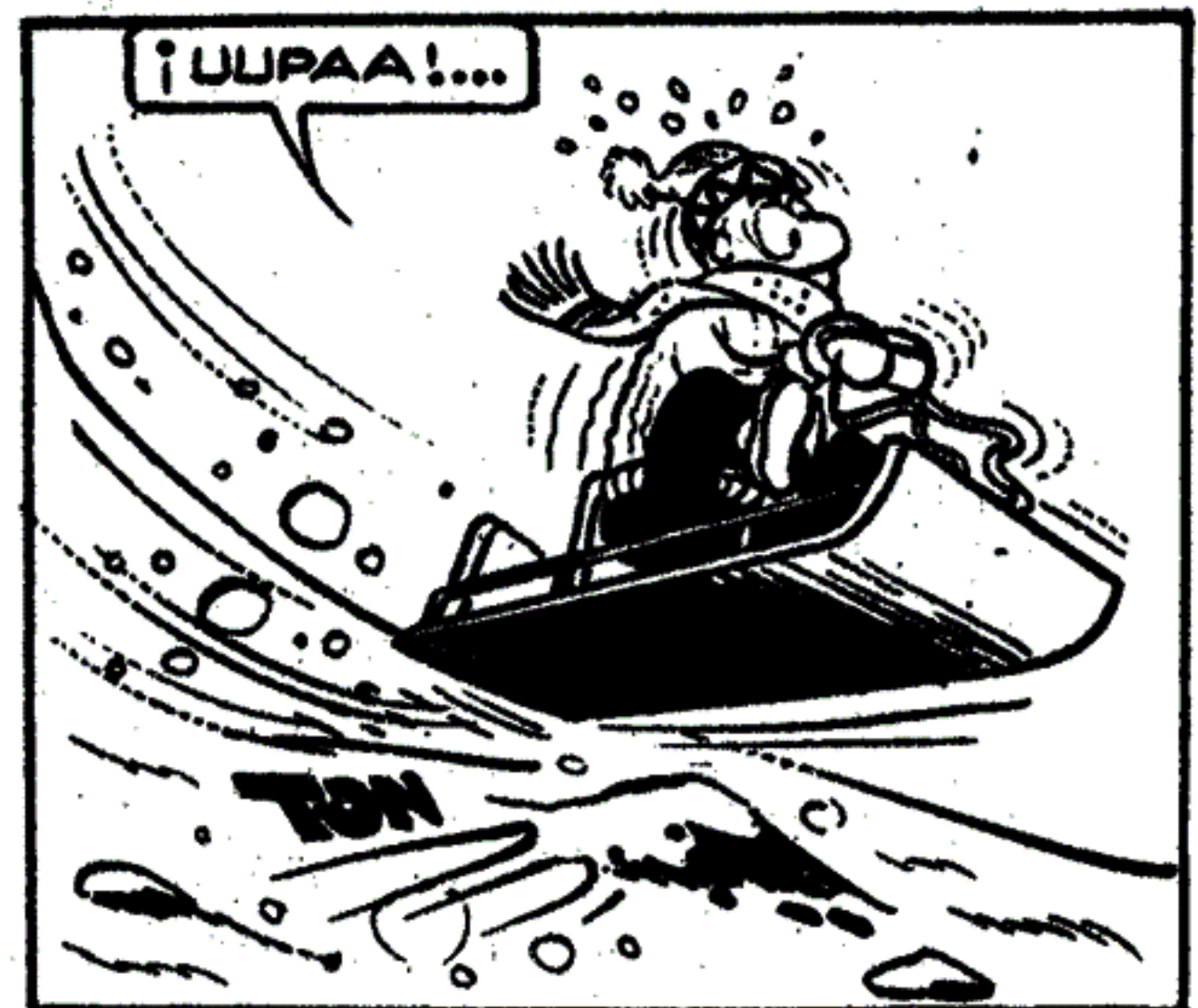

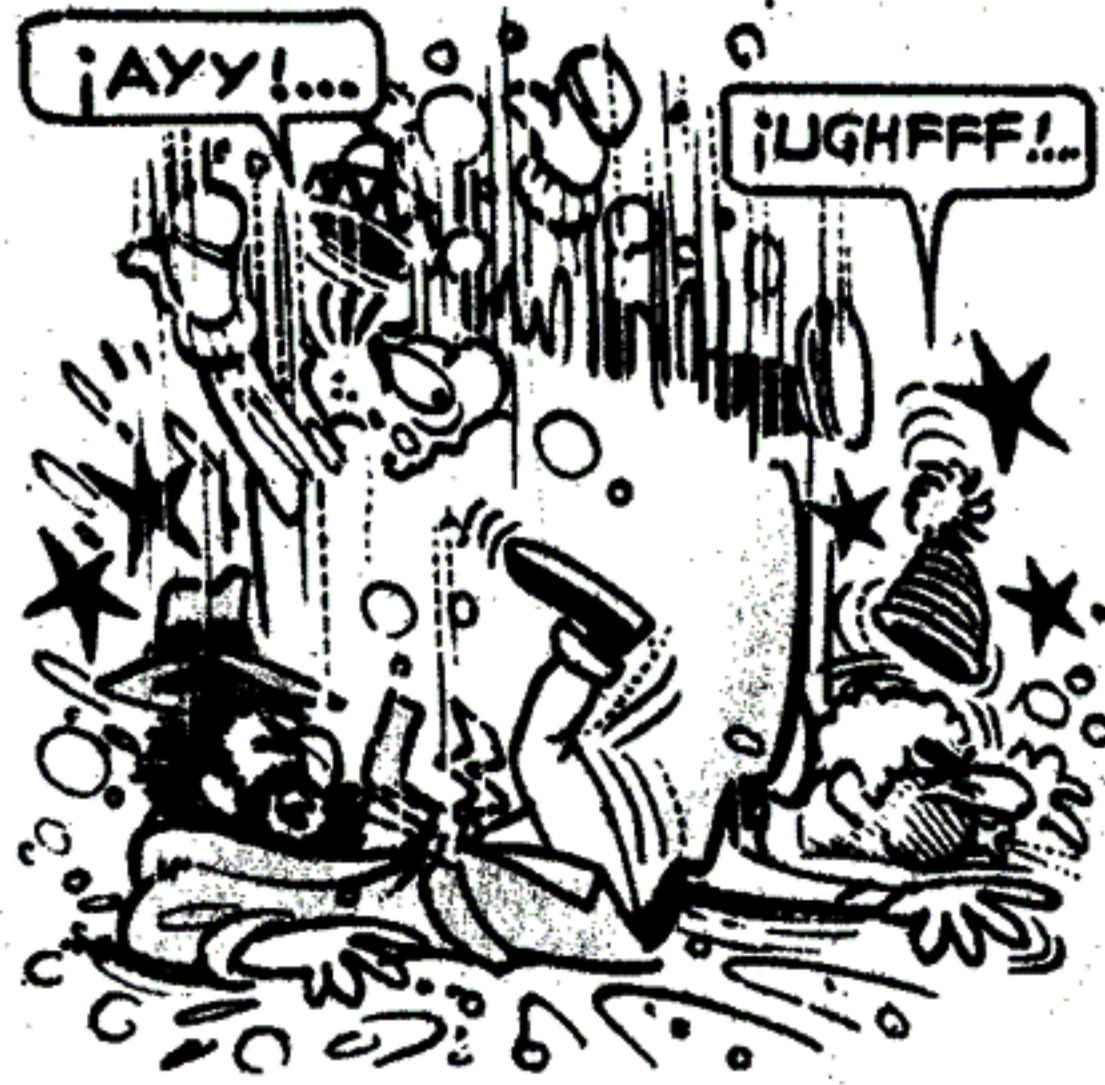





**LA PAGINA
DE RESORTE**
(Entretención)

Carrera a la Luna

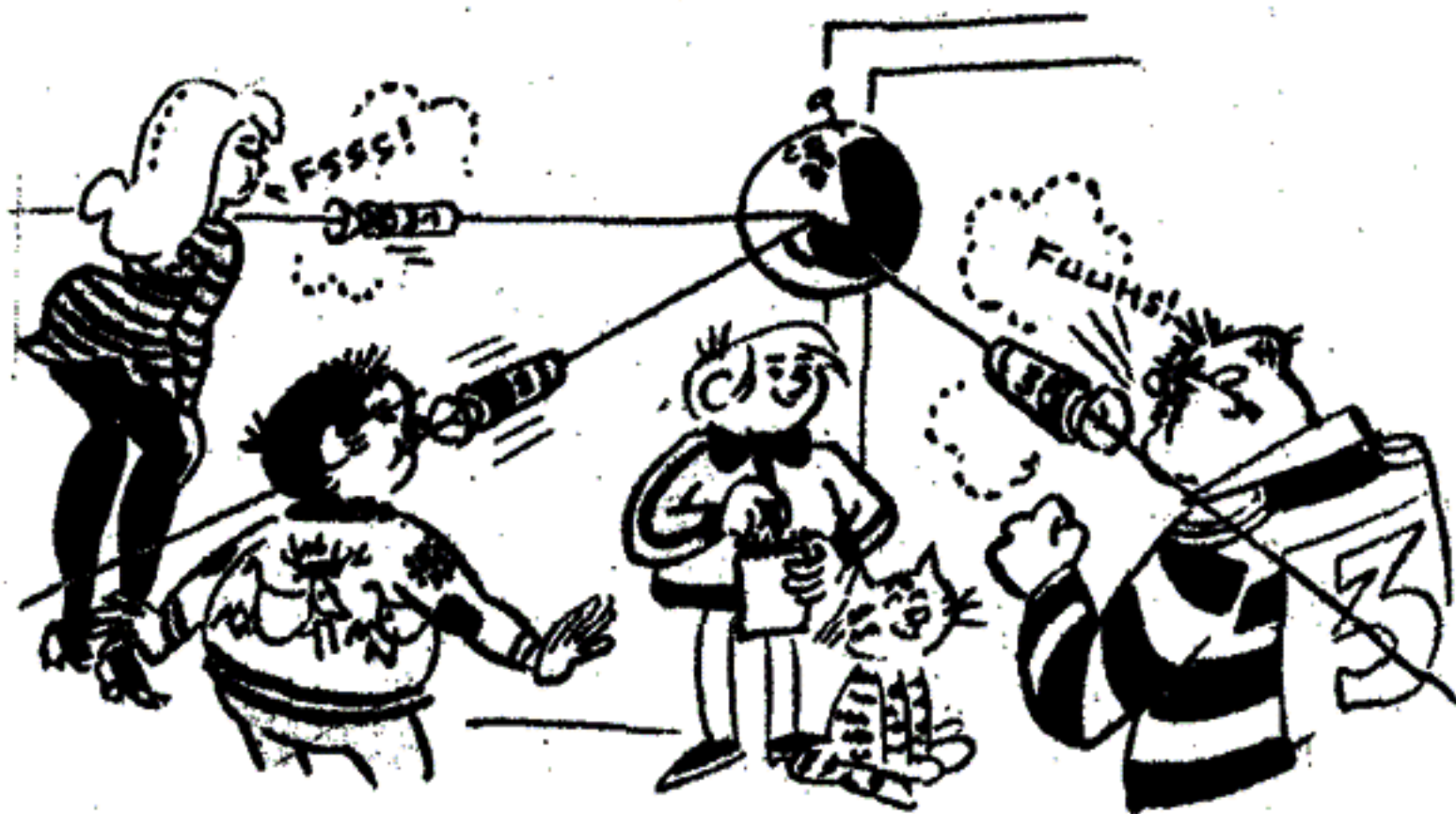

RECORTESE una luna de papel y tiéndase hacia ella dos, tres o más hilos, según la cantidad de participantes. Todos los hilos deben tener el mismo largo; luego, hagamos los "cohetes" como indico en la Fig. 1. El resto es fácil: una vez colocados cada "cohete" en su hilo, cada participante soplará hasta alcanzar la luna y como siempre, el que llegue primero será el ganador. ¡Ojo, chicos!... Sólo está permitido soplar y no tocar ni empujar al "cohete".

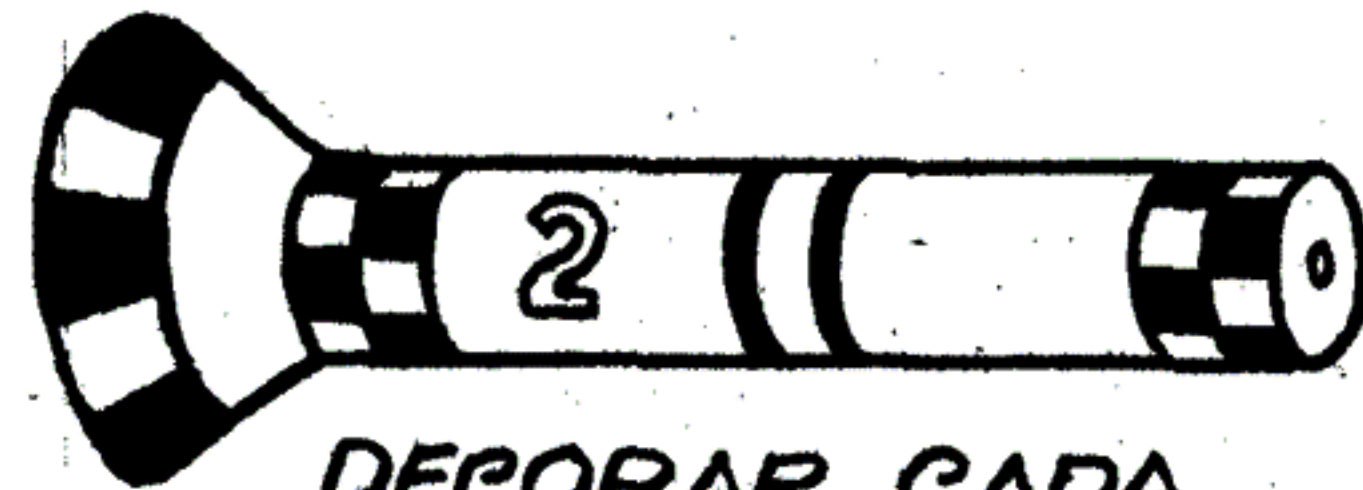
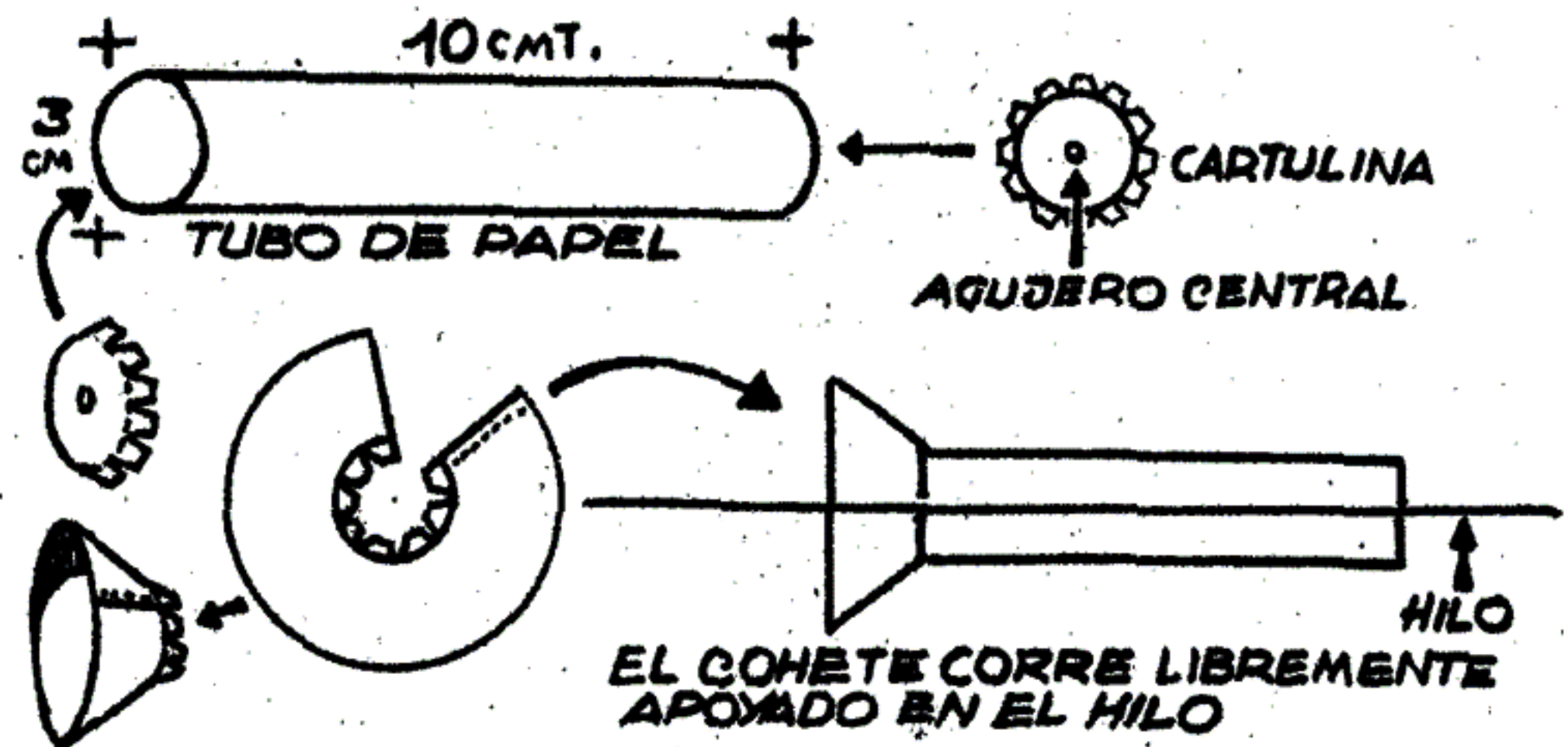

DECORAR CADA
"COHETE"

MOSCA & KID

POR GUERRERO

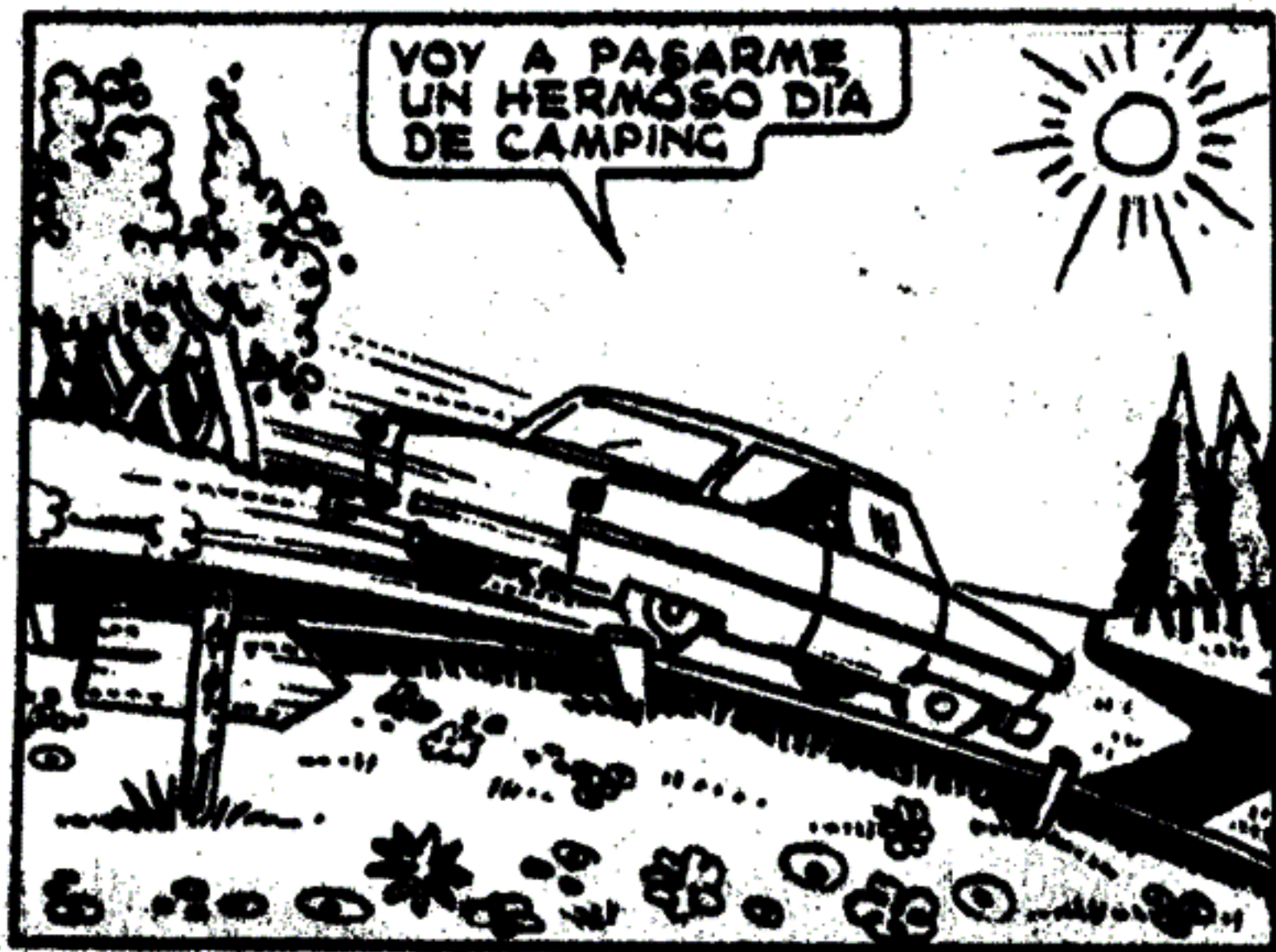

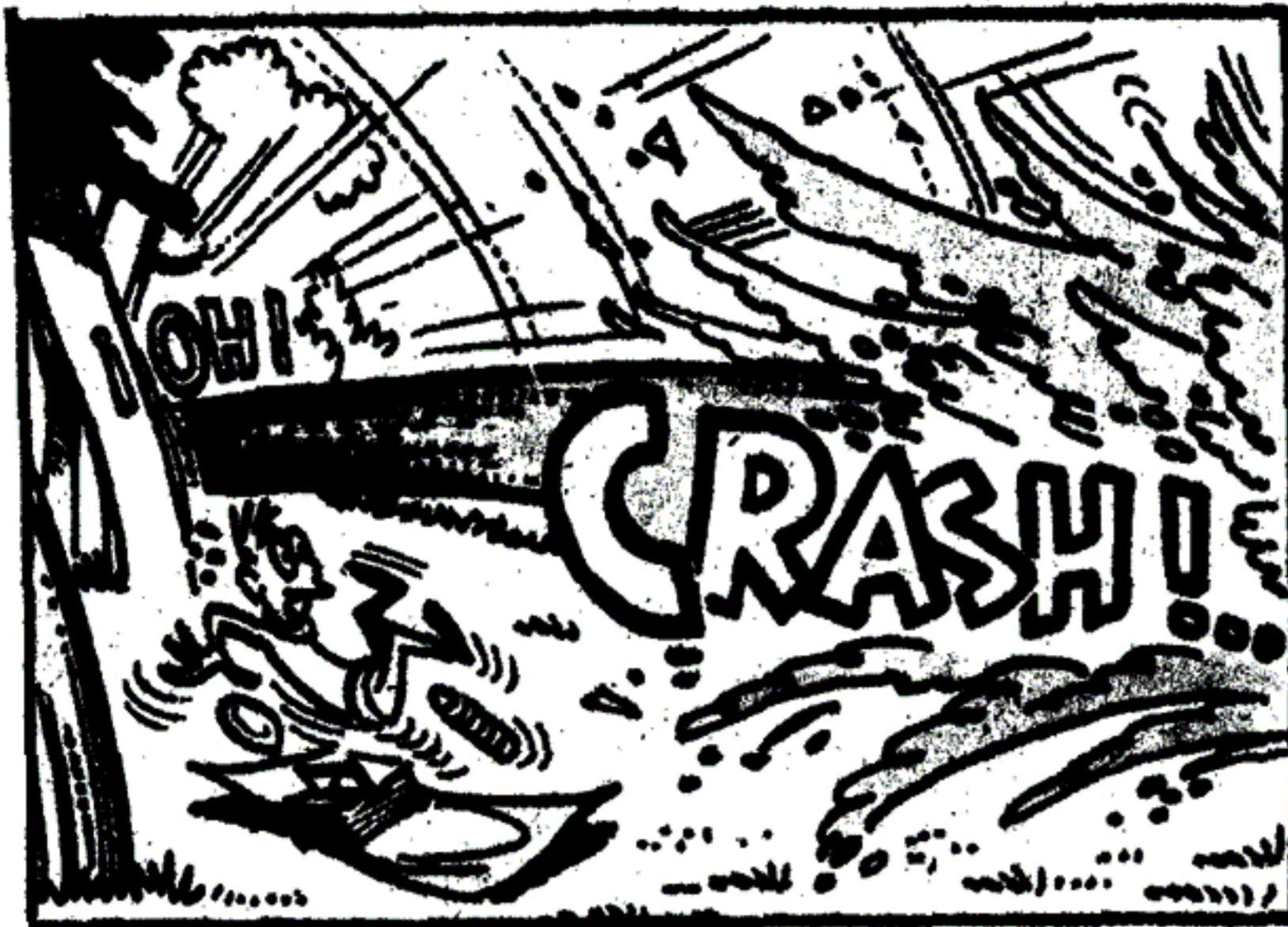

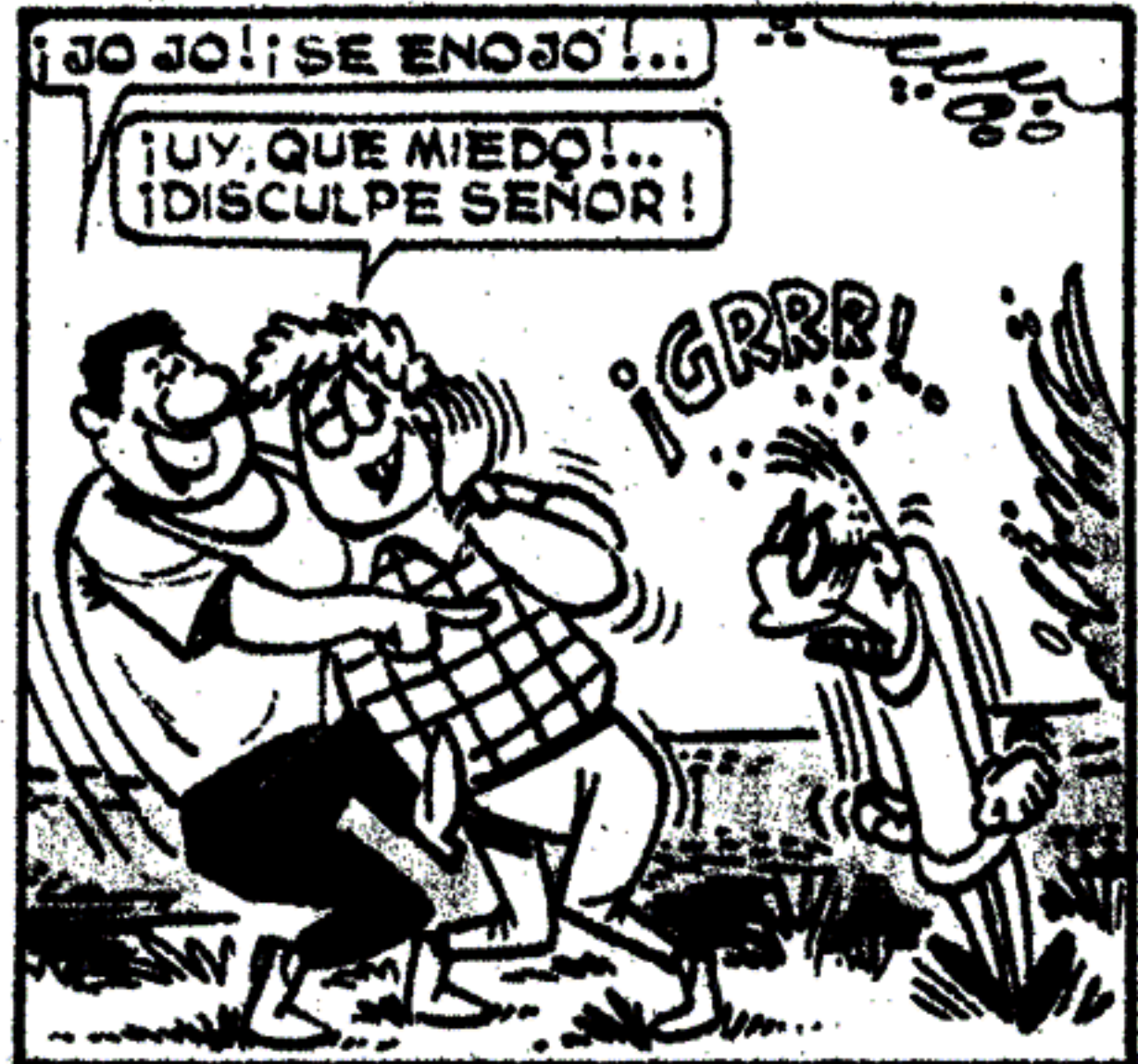







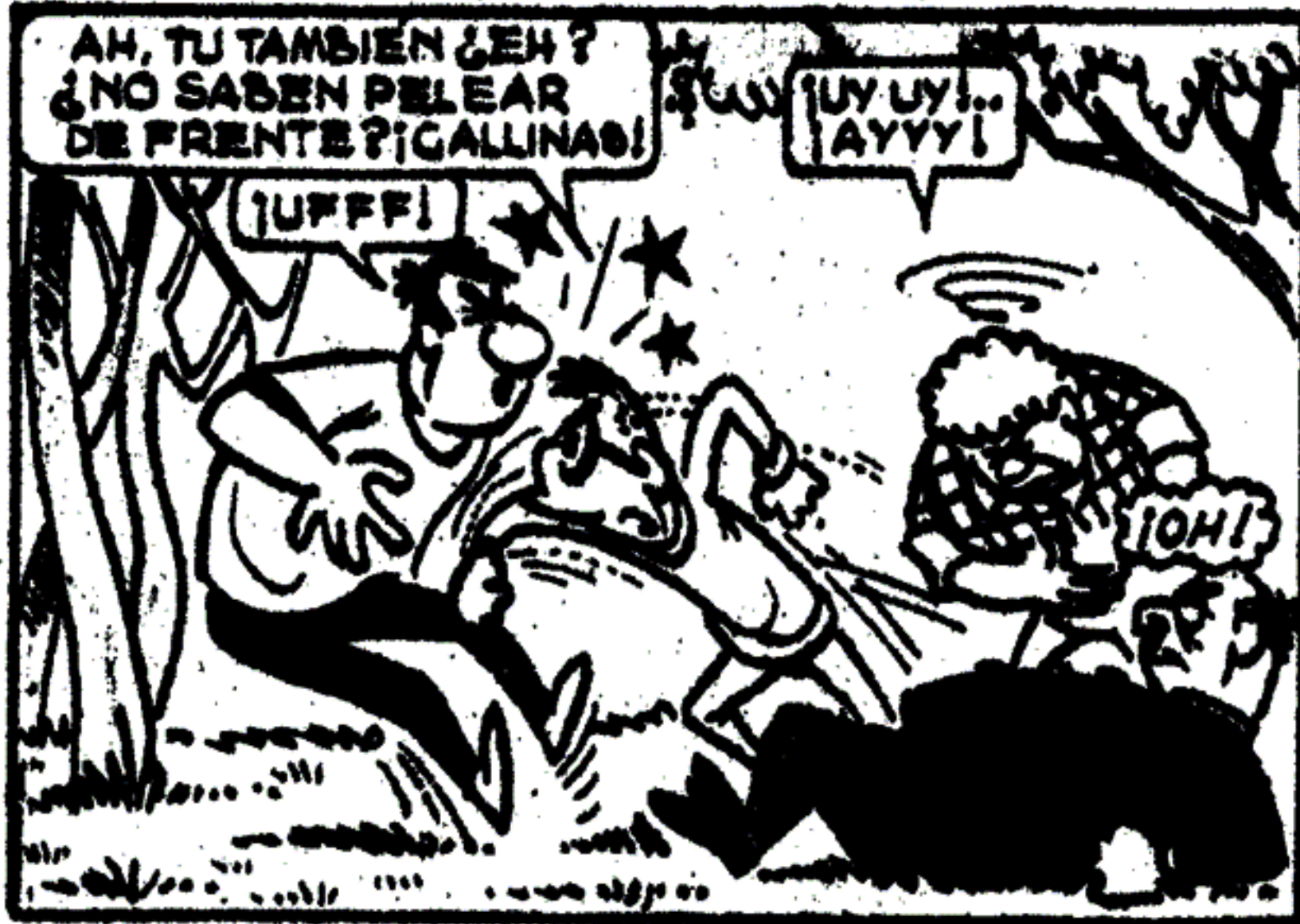





PUES...YO VINE
A PASAR UN DIA
DE CAMPING...IBA
A PREPARAR EL
FUEGUITO...BLA
BLA...BLA...

¿CAMPING?..
¿FUEGUITO?..
¡ANOTE,
AGENTE...



¡AJA! BIEN...
BIEN...
¡BUENO!...



LLEVELOLOS AGENTE

BIEN, SEÑOR



LE DISE QUE LOS LLEVE, AGENTE,
¡A ESTE TAMBIEN!

PE...PERO...
¿COMO?..



¡PRIMERO...POR ESTACIONAR MAL EL COCHE!
SEGUNDO...POR ENCENDER FUEGO AQUESTAN-
DO. PROHIBIDO, Y TERCERO...POR PELEARSE
EN UN LUGAR PUBLICO!

POBRE
TIPO

¡LINDO DIA DE CAMPING!



FIN

EL CORREO DE GORDI

Correspondencia a revista LUPIN, (Gordi) D. Norte 825 3er. piso, Capital.

¡Chau, chicos! ¿Cómo les va? Les recomiendo las construcciones de este número; los aparatitos de electrónica son más que regios, ¡todos, todos! El que es graciosísimo es el detector de luz, ¡lástima que la célula cueste tan cara!... más de cinco pesos, eso no es para cualquiera, suerte que el Profe le regaló una a Resorte. ¡Ah!, también hicimos con Bubi y las chicas la carrera a la luna. Esos cohetes son fáciles de hacer y nos pasamos unas tardes de lluvia fantásticas, sin tener que estar sentados frente al televisor que sólo da plomos unos tras otros y para peor avisos de los programas que van a pasar. ¡Puff!...

Como dice el Profe, si los inventores de la televisión vieran el uso que le han dado, no la inventaban...

Pero nosotros, los chicos, no tenemos que estar mirando, en este mundo hay mucho que hacer y la revista Lúpín siempre nos tiene activos y nos aleja de los malos ejemplos de la TV. Aquí tengo la pila de cartas que ustedes, tan amables, me enviaron el mes pasado. Empecemos por JUAN ANGELICO, Monte Caseros (Corrientes). Dice que hizo con el hermano, desde el nidito hasta los aparatos de meteorología; nos cuenta que para conseguir la revista tiene que ir hasta Concordia. Eso no les pasa a ustedes solos; aquí en la capital, cientos de

chicos vienen a comprarla a la redacción porque no la consiguen. Se lo hemos hecho saber a nuestro "distribuidor" para que se ocupe de ello. Les pediré un favor: cuando falten revistas escribanles ustedes al distribuidor.

MIGUEL GALLO, tu idea de publicar una casita arriba de un árbol, nos gustó. Le pasé la sugerencia a Resorte y le dije que la planea bien fuerte porque el Bubi pesa mucho. Nosotros también tenemos líos con los vecinos... pero nunca estamos aburridos como contás en tu carta.

DANIEL ORTIZ (Río Negro). Hizo el cajón que vuela un kilo. ¿Ya le pusiste la cámara? Resorte me dijo que K equivale a mil y pF a picofaradio... ¡Ah! también prueba con un taco de madera del mismo peso de la cámara aérea. ¡El motor para el kart es muy difícil! Uno de cortadora puede servir. ¿Viste el que hic... el que me hizo el Gordo?... MARCELO GARCIA (Córdoba). Hizo la máquina de dibujar, avió Lúpín, cámara co-



hete y esperamos una foto sacada con tu cámara.

Resorte agradece a los muchos amigos que le han hecho llegar circuitos y planos; le pidió al Dire que le permita publicar una página de los lectores, así los chicos pueden aprovecharlos.

NESTOR D. GOLA hizo el micrófono inalámbrico, pronto publicaremos otros, pero más explicado, también hizo el catalejo que es de imagen muy nítida por los lentes que no son de plástico.

DANIEL HERNANDEZ, Avda. 79 Nº 272, Necochea, intercambia correspondencia, tema electrónica. Resorte te agradece los circuitos y espera tu foto en la tabla "surf".

LUPIN - MAYO 1973 - Revista mensual de historietas cómicas completas editadas por Ediciones G.D.S. Precio en toda la República: \$ 200 m/n, \$ 2 Ley 18.188. OFICINAS: Avda. R. S. Peña 825, 3er. piso. Teléf.: Redacción: 46-3453. Administración y Publicidad: 46-3441. Buenos Aires. Distribuidores: Capital: MACCHI y Cía., C. Calvo 2428. Capital. Distribuidor Interior y Exterior: CONDOR, Independencia 2744, Capital. Reg de la Prop. Intelect. Nº 1140082.

CORREO ARGENTINO CENTRAL B	Franqueo a Pagar CONCESION Nº 726
	Tarifa Reducida CONCESION N. 7950

INGLES



Idioma
Universal
con
Continental
Schools

Sin estudios cansadores, como un agradable pasatiempo y en su propio hogar. Ud. aprende a leer y conversar con el FAMOSO SISTEMA LOGICO AUDIO-VISUAL que CONTINENTAL SCHOOLS imparte con exclusividad en el país.

EL INGLES QUE UD. NO SABE QUE SABE
Unico Curso que le demuestra que Ud. ya posee un vocabulario de más de 3.000 palabras en inglés que Ud. no sabía que sabía.



Continental Schools - Sect. 2122
Avda. de Mayo 784 - Buenos Aires

Sírvanse enviarme FOLLETO GRATIS de INGLES sin compromiso

Nombre _____
Dirección _____
Localidad _____
Provincia _____ F.C. _____ edad _____

APRENDA



GAÑE
DINERO
MIENTRAS
APRENDE

Complementando su aprendizaje, recibe desde el primer mes valiosas instrucciones especiales con "Ideas para Ganar Dinero", donde se describen infinidad de fáciles tareas para realizar en su tiempo libre, mientras estudia.



GRATIS! NUESTROS ALUMNOS RECIBEN GRATIS ESTE VALIOSO EQUIPO PROFESIONAL

DIBUJO

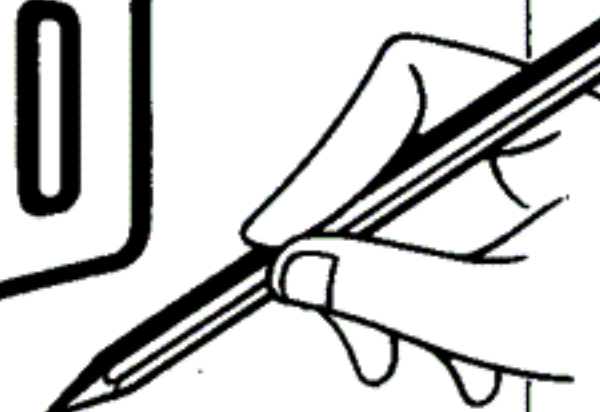

con Continental Schools

¡No importa su edad!

Conociendo los secretos de nuestro acreditado método de instrucción, cualquier persona — hombre, mujer o niño— puede, sin estudios cansadores y sin perder tiempo, dinero ni energías, aprender a dibujar toda clase de HISTORIETAS, CARICATURAS, PUBLICIDAD, DIBUJOS ANIMADOS, FIGURAS FEMENINAS, ARGUMENTOS PARA HISTORIETAS, etc.

Gratis Pida Hoy Mismo nuestro interesante folleto ilustrado acerca de nuestro Extraordinario Curso



Continental Schools - Sect. 2122
Avda. de Mayo 784 - Buenos Aires

Sírvanse enviarme FOLLETO GRATIS de DIBUJO sin compromiso

Nombre _____
Dirección _____
Localidad _____
Provincia _____ F.C. _____ edad _____

ESTUDIE ASTRONAUTICA

LA PROFESION DEL FUTURO



Curso teórico-práctico completo de:

TECNOLOGIA ESPACIAL - RADIOASTRONOMIA - COMPUTADORAS - ELECTRONICA Y TV MODERNAS - FISICA NUCLEAR.

Con numerosos APARATOS DE PRACTICA para que usted adquiera pronto verdadera competencia en esta nueva actividad de enorme demanda.

Envíe **HOY MISMO** el cupón:

Sr. Director de la

ESCUELA UNIVERSAL DE ASTRONAUTICA

Casilla de Correo Central 5575 - Buenos Aires.

Remítame informes completos del curso y una valiosa lección **GRATIS** sin compromiso alguno de mi parte.

NOMBRE Y APELLIDO

Calle y N°

Localidad

Pcia.

L

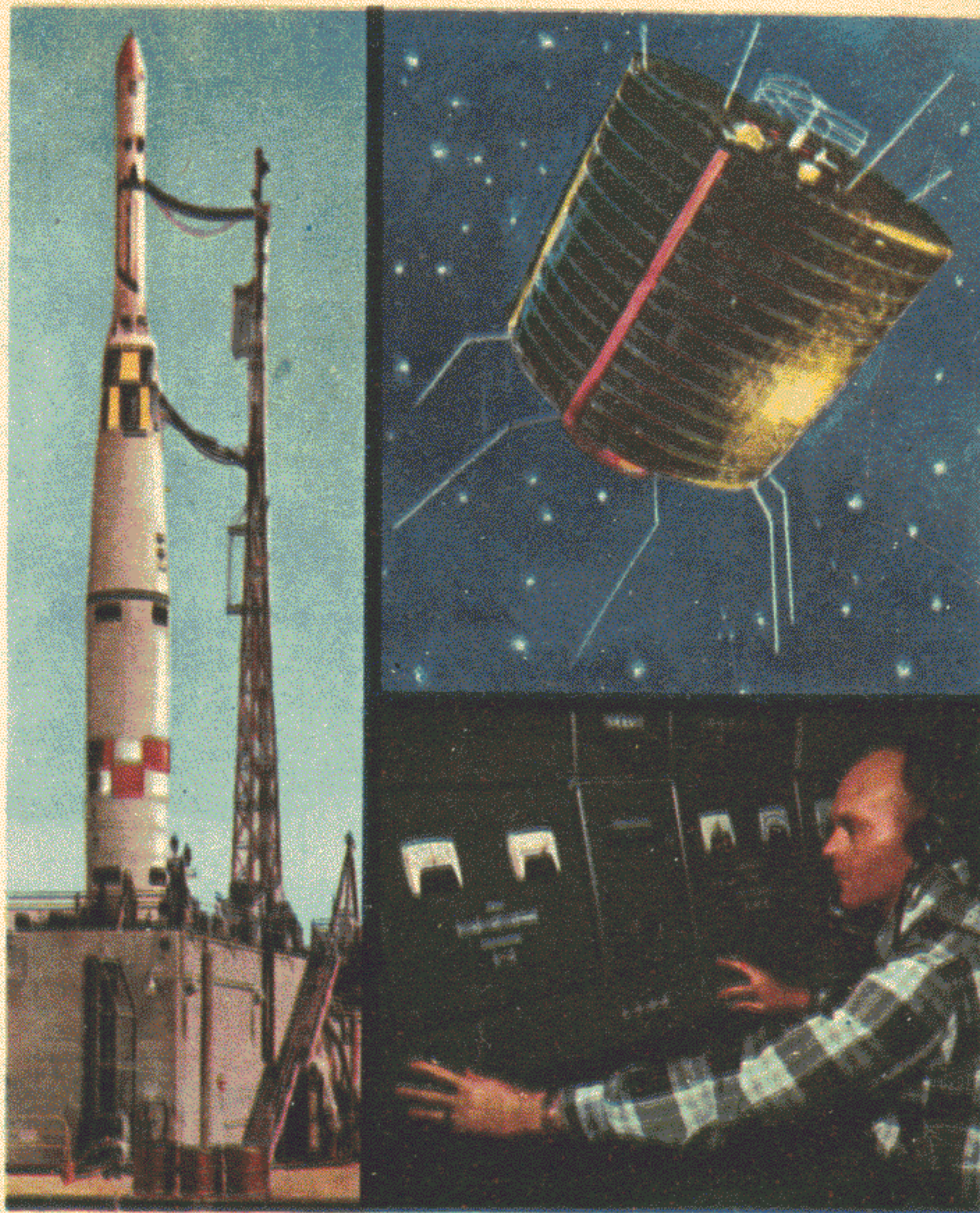

Para Bolivia, Ecuador, Perú y Colombia. Escribir a JR. CUZCO N° 492, LIMA-PERU